

Panasonic®

Manuel d'utilisation Fonctions avancées

Appareil photo numérique

Modèle DC-TZ90
DC-TZ91
DC-TZ92
DC-TZ93



LUMIX

Veillez lire attentivement les présentes instructions avant d'utiliser ce produit, et conserver ce manuel pour utilisation ultérieure.

Affichages de message →283

Questions/Réponses Dépannage →285

Trouver les informations dont vous avez besoin →2

Table des matières →5

Table des matières par fonction →11

Liste des menus →168

DVQP1290ZA
M0517KZ0

Dans ce « Manuel d'utilisation Fonctions avancées », vous trouverez les informations dont vous avez besoin dans les pages suivantes.

Cliquer sur un numéro de page vous permet de sauter jusqu'à la page liée et de rapidement trouver les informations.

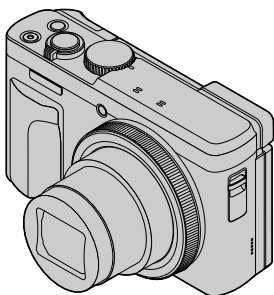

Recherche depuis
« Table des matières » ➔ 5 -

Recherche depuis la liste des noms de fonction
« Table des matières par fonction » ➔ 11 -

Recherche depuis
« Nomenclature et fonctions des principaux composants » ➔ 17 -

Recherche depuis « Liste des affichages de l'écran/du viseur »
➔ 277 -

Recherche depuis la liste des messages à l'écran
« Affichages de message » ➔ 283 -

Recherche depuis la liste des menus
« Liste des menus » ➔ 168 -

[Enr.]	168	[Config.]	196
[Image animée].....	184	[Lect.].....	204
[Personnel]	186		

Recherche depuis « Questions/Réponses Dépannage »
➔ 285 -

Pour en savoir plus sur la façon d'utiliser ce manuel, consultez la page suivante.

Fonction Wi-Fi® ➔224



Icônes de mode d'enregistrement

Mode d'enregistrement : 

Dans les modes d'enregistrement affichant les icônes en noir, vous pouvez sélectionner et exécuter les menus et fonctions indiqués.

 (Mode Personnalisé) a différentes fonctions selon le mode d'enregistrement enregistré.

- Cliquez sur un renvoi dans le texte pour sauter jusqu'à la page correspondante.



Cliquez sur cette icône pour sauter jusqu'à « Trouver les informations dont vous avez besoin ».



Cliquez sur cette icône pour sauter jusqu'à « Table des matières ».



Cliquez sur cette icône pour sauter jusqu'à « Liste des menus ».



Cliquez sur cette icône pour retourner à la page précédemment affichée.



■ À propos des symboles dans le texte

MENU Indique que le menu peut être réglé en appuyant sur la touche [MENU/SET].

Wi-Fi Indique que le réglage Wi-Fi peut être activé en appuyant sur la touche [Wi-Fi].



Conseils pour une utilisation judicieuse et points à ne pas oublier.

(→00) Indique la page de référence. Cliquez pour aller à la page correspondante.





Cliquez pour voir la description à la page suivante.

Les étapes de réglage d'une option de menu sont décrites comme suit :
Exemple : Pour modifier le réglage [Qualité] sur [.] dans le menu [Enr.]

MENU →  **[Enr.]** → **[Qualité]** → **[.]**

- Dans ce manuel d'utilisation, le haut, le bas, la gauche et la droite de la touche de curseur sont indiqués par ▲▼◀▶.
- Les opérations des bagues, molettes et leviers/commandes sont illustrées de la manière ci-dessous.



Tournez la bague de commande	
Tournez la molette de contrôle	
Tournez la commande de zoom	



- Trouver les informations dont vous avez besoin..... 2
- Comment utiliser ce manuel 3
- Table des matières par fonction 11

Avant l'utilisation

- Avant l'utilisation 14
- Accessoires fournis..... 16
- Nomenclature et fonctions des principaux composants..... 17

Préparatifs

- Fixation de la dragonne..... 19
- Chargement de la batterie 20
 - Insertion de la batterie21
 - Chargement de la batterie22
- Insertion et retrait de la carte (en option) 26
- À propos de la carte 27
 - Formatage de la carte (initialisation).....28
 - Capacité d'enregistrement estimée (nombre d'images/ temps d'enregistrement).....28
- Réglage de l'horloge..... 30
 - Modification des réglages de l'heure31

Notions de base

- Prise en main de l'appareil photo.... 32
- Réglage de l'angle de l'écran..... 33
- Touches/bagues/molettes/leviers utilisés pour l'enregistrement..... 34
 - Touche [LVF] (Enregistrement d'images au moyen du viseur).....34
 - Commande de zoom (utilisation du zoom).....35
 - Touche d'obturateur (prises de photos)36
 - Touche d'images animées (enregistrement d'images animées)37
 - Molette de sélection de mode (sélection du mode d'enregistrement)37
 - Bague de commande/ Molette de contrôle38
 - Touche de curseur/[MENU/SET] (Sélection/Réglage des options).....39
 - Touche [DISP.] (Changer l'affichage des informations).....39
- Écran tactile (opérations tactiles) ... 42
 - Effleurement de l'écran et enregistrement (Fonction de déclencheur tactile).....43
 - Optimisation simple de la luminosité pour une zone spécifiée ([AE tactile])44
- Réglage du menu 45
- Rappel rapide des menus fréquemment utilisés (Menu d'accès rapide) 47
- Attribution des fonctions fréquemment utilisées aux touches (Touches de fonction)..... 48
 - Utilisation des touches de fonction pendant l'enregistrement49
 - Utilisation des touches de fonction pendant la lecture50
- Modification des réglages attribués à la bague de commande/ molette de contrôle..... 51
- Saisie de texte 52



Mode d'enregistrement

- **Prises de photos avec réglages automatiques (mode Auto Intelligent)..... 53**
 - Prises de photos avec un appareil photo en mains ([Prise noct.manu.intell.]).....55
 - Combinaison d'images en une seule image fixe riche en gradations ([iHDR]).....56
 - Réglage de la coloration.....56
 - Réglage de la luminosité (exposition)/ flou de l'arrière-plan (fonction de contrôle du flou artistique).....57
- **Enregistrement d'images de soi-même [Autoportrait]..... 58**
 - Prises de photos de soi-même en mode panorama.....62
 - Prises de photos de soi-même en mode photo 4K (Autoportrait « selfie » 4K).....64
- **Prises de photos après avoir réglé automatiquement la valeur d'ouverture et la vitesse d'obturation (mode du Programme EA)..... 66**
- **Prises de photos en réglant la valeur d'ouverture et la vitesse d'obturation 67**
 - Prises de photos en réglant la valeur d'ouverture (mode EA avec priorité à l'ouverture)67
 - Prises de photos en réglant la vitesse d'obturation (mode EA avec priorité à la vitesse d'obturation).....68
 - Prises de photos en réglant la valeur d'ouverture et la vitesse d'obturation (mode exposition manuelle).....69
 - Vérification des effets de la valeur d'ouverture et de la vitesse d'obturation (mode Prévisualisation).....70
 - Réglage simplifié de la valeur d'ouverture/ la vitesse d'obturation pour une exposition correcte (commande AE).....71
- **Enregistrement d'images panoramiques (mode Panorama)..... 72**
- **Prises de photos en fonction de la scène (mode de Guide scène) 75**
 - Types de mode de Guide scène.....76
- **Prises de photos avec différents effets d'image (mode de Contrôle Créatif)..... 79**
 - Types d'effet d'image.....80
- **Enregistrement d'images animées en réglant la valeur d'ouverture/ vitesse d'obturation/sensibilité ISO (mode Films Créatifs) 85**
 - Enregistrement des images au ralenti ([Vidéo haute vitesse]).....86
 - Réduction des bruits de fonctionnement pendant l'enregistrement d'images animées ([Fonction. discret]).....87
- **Enregistrement de vos propres réglages et enregistrement (mode Personnalisé)..... 88**
 - Définition de vos propres réglages ([Mém. rég. pers]).....88
 - Enregistrement avec une configuration personnalisée enregistrée89



Réglages de la mise au point, la luminosité (exposition) et la teinte de couleur

Prises de photos avec la mise au point automatique	90	Prises de photos avec la mise au point manuelle	104
Réglage de la mise au point à réaliser par une pression à mi-course sur la touche d'obturateur (AFS, AFF, AFC)	91	Enregistrement d'images en verrouillant la mise au point et/ou l'exposition (Verrouillage MPA/EA)	106
Commutation au mode [Mode AF]	92	Prises de photos avec la compensation d'exposition	107
Modification de la position et la taille de la zone de mise au point automatique.....	98	Réglage de la sensibilité ISO	108
Réglage de la position de la zone de mise au point automatique avec le pavé tactile.....	101	Réglage de la balance des blancs	110
Optimisation de la mise au point et de la luminosité pour une position touchée	102		
Prises de photos en gros plan (Enregistrement macro)	103		

Réglage de Photo 4K et de l'entraînement

Enregistrement avec la fonction Photo 4K et sélection des images à sauvegarder	114	Sélection d'un mode d'entraînement	129
Enregistrement avec la fonction Photo 4K	114	Fonction de rafale	130
Sélection d'images à partir d'un fichier de rafales 4K et sauvegarde.....	117	Prises de vues avec le retardateur	132
Remarques relatives à la fonction Photo 4K	121	Prises de photos tout en ajustant automatiquement un réglage (Enregistrement avec bracketing)	133
Ajustement de la mise au point après l'enregistrement ([Post focus] (MP postérieure)/ [Focus Stacking] (Empilement de mises au point))	124	Bracketing d'exposition	134
Enregistrement au moyen de [Post focus] (MP postérieure)	124	Enregistrement automatique des images aux intervalles définis [Intervallomètre]	135
Sélection du point de mise au point et sauvegarde de l'image ([Post focus] (MP postérieure)).....	126	Création d'une animation image par image [Anim image par image]	137
Sélection de la plage de mise au point pour combiner et créer une seule image ([Focus Stacking] (Empilement de mises au point))	127		
Remarques sur [Post focus] (MP postérieure)/[Focus Stacking] (Empilement de mises au point)	128		



Stabilisateur, zoom et flash

- **Correction du vacillement**..... 140
- **Utilisation du zoom**..... 142
 - Types de zoom et utilisation 142
 - Utilisation du zoom avec les commandes tactiles (zoom tactile)..... 145
- **Prises de photos avec le flash**..... 146
 - Changement du mode de flash 146
 - Ajustement de la puissance du flash 148

Enregistrement d'images animées

- **Enregistrement d'images animées/images animées 4K** 149
 - Réglage du format, de la taille d'image et de la cadence d'enregistrements des images 151
 - Ajustement de la mise au point pendant l'enregistrement d'images animées ([AF continu]) 153
- **Balayage panoramique ou zoom pendant l'enregistrement avec l'appareil photo sur une position fixe [Recadrage 4K Live]** 154
- **Enregistrement d'images fixes pendant l'enregistrement d'images animées** 157
- **Enregistrement de clips vidéo instantanés** 158

Lecture et édition d'images

- **Affichage d'images** 161
- **Affichage d'images animées**..... 162
 - Capture d'images fixes à partir d'images animées 163
- **Changement de méthode de lecture** 164
 - Zoom avant et visualisation :
 - « Zoom de lecture » 164
 - Visualisation d'une liste d'images :
 - « Lecture multiple » 164
 - Affichage des images selon leur date d'enregistrement :
 - « Lecture de calendrier » 165
- **Affichage des images d'un groupe** 166
- **Suppression d'images**..... 167



Utilisation des fonctions du menu

Liste des menus	168	[Personnel].....	186
[Enr.]	168	[Config.]	196
[Image animée].....	184	[Lect.].....	204

Wi-Fi

Ce que vous pouvez faire avec la fonction Wi-Fi®	224	Envoi d'images	239
Fonction Wi-Fi	225	Envoi d'images vers un téléphone intelligent	242
Pilotage de l'appareil photo en le connectant à un téléphone intelligent	228	Impression sans fil	243
Installation de l'application « Panasonic Image App » pour téléphone intelligent ou tablette	228	Envoi d'images vers un appareil audiovisuel	244
Connexion à un téléphone intelligent	229	Envoi d'images fixes à un ordinateur	245
Prises de photos à l'aide d'un téléphone intelligent (enregistrement à distance).....	233	Utilisation des services Web	247
Lecture d'images dans l'appareil photo sur un téléphone intelligent.....	234	Lors de l'envoi d'images vers un service Web	247
Sauvegarde d'images de l'appareil photo sur le téléphone intelligent.....	234	Lors de l'envoi d'images à [Service de synchro cloud].....	250
Envoi d'images de l'appareil photo vers des services de réseautage social... ..	235	Utilisation de « LUMIX CLUB »	251
Ajout d'informations de lieu aux images de l'appareil photo depuis un téléphone intelligent.....	235	À propos de [LUMIX CLUB].....	251
Combinaison d'images animées enregistrées avec clips vidéo instantanés selon vos préférences sur un téléphone intelligent.....	237	À propos des connexions	255
Affichage d'images fixes sur un téléviseur	238	Connexion via un point d'accès sans fil ([Par réseau]).....	256
		Connexion directe ([Direct]).....	258
		Connexion rapide avec les mêmes réglages que ceux utilisés précédemment ([Sélectionner destination dans historique] / [Sélectionner destination dans mes favoris]).....	259
		[Configuration Wi-Fi]	261



Raccordement à d'autres appareils

■ Visualisation d'images animées 4K	262	■ Stockage des images fixes et des images animées dans l'enregistreur	272
Affichage d'images animées 4K	262	■ Impression	273
Mémorisation d'images animées 4K.....	263	Impression avec date et texte.....	275
■ Affichage sur un écran de télévision	264		
VIERA Link (HDMI) (HDAVI Control™).....	266		
■ Stockage des images fixes et animées sur un ordinateur	267		
Téléchargement du logiciel.....	268		
Copie des images fixes et des images animées	270		

Autres

■ Accessoires en option	276	■ Questions/Réponses	
Adaptateur secteur (en option) /		Dépannage.....	285
coupleur c.c. (en option)	276	■ Précautions d'utilisation et	
■ Liste des affichages de l'écran/du viseur	277	remarques.....	294
■ Affichages de message	283		



Enregistrement

Enregistrement

Mode d'enregistrement.....	37
Mode autoportrait	58
[Aperçu]	70
Mode Panorama	72
Enregistrement macro	103
[Intervallomètre].....	135
[Anim image par image].....	137
[Mode discret].....	186

Photo 4K

[PHOTO 4K].....	114
Enregistrement [Post focus]	124

Mise au point (MPA/MF)

Mise au point automatique	90
Mode MPA	92
Ajustement de la position de la zone MPA	98
Mise au point manuelle.....	104
Verrouillage MPA/EA	106

Entraînement

Mode d'entraînement	129
Fonction de rafale.....	130
[Retardateur].....	132

Exposition

[AE tactile]	44
[Commande AE]	71
Verrouillage MPA/EA	106
Compensation d'exposition	107
Sensibilité ISO	108
Bracketing d'exposition.....	134
[Mode mesure].....	174

Qualité de l'image et teinte

Balance des blancs	110
[Style photo].....	169
[Configuration de filtre]	171
[Format imag]	173
[Qualité]	173
[i.dynamique]	175
[i. résolution]	175
[HDR].....	176
[Compensation Diffraction]	179

Flash

[Mode de flash]	146
[Réglage du flash].....	148



Images animées

Images animées

Mode Films Créatifs.....	85
[Vidéo haute vitesse]	86
[Fonction. discret]	87
Images animées en 4K	149
[Format enregistrement]	151
[Qualité enr.]	151
[Recadrage 4K Live].....	154
Enregistrement d'images fixes pendant l'enregistrement d'images animées	157
[Clip vidéo instantané]	158

Audio

[Réduction bruit vent].....	185
-----------------------------	-----

Réglages de l'écran

[Marqueur central]	191
[Zebra Pattern].....	192
[Affich. réel monochr.].....	192





Configuration/Personnalisation

Réglages de base

[Formater]	28
[Régl.horl.]	30
Réglage de la dioptrie	34
Changement d'affichage	39, 41
Procédure de paramétrage des options de menu	45
[Q.MENU]	47
[Bip]	198
[Économie]	200
[Restaurer] (initialisation)	203

Personnalisation

Touches de fonctions	48
Mode Personnalisé	88
Menu [Personnel]	186



Lecture

Lecture

Visualisation de photos	161
Lecture d'images animées	162
Zoom de lecture	164
Lecture multiple	164
Suppression	167
[Prév.auto]	194

Réglage de l'affichage/lecture

[Diaporama]	205
[Tourner]/[Rotation aff]	219, 220

Modifier

[Post focus]	126
[Focus Stacking]	127
[Retouche Beauté]	208
[Traitement des RAW]	210
[Sauvegarder PHOTO 4K Brut]	212
[Composition lumière]	213
[Retouche effacement]	214
[Redimen.]	218
[Cadrage]	219

Ajout d'informations

[Journalisation du lieu]	207
[Édit. titre]	215
[Timbre car.]	216

Réglages de l'image

[Mes favoris]	220
[Rég. impr.]	221
[Protéger]	222





Wi-Fi

Connexion

« Image App »	228
[WPS (Bout. poussoir)]	256, 258
Connexion directe	258

Image App

Enregistrement à distance	233
Enregistrement d'images	234
Envoi d'images	235, 242
Envoi et ajout d'informations de lieu	235
Combinaison d'images animées enregistrées avec [Clip vidéo instantané] ...	237

En combinaison avec d'autres appareils

Lecture d'images sur un téléviseur	238
Impression d'images	243
Envoi d'images vers un appareil audiovisuel	244
Envoi d'images vers un ordinateur	245
Envoi d'images vers un service Web	247
Utilisation de [Service de synchro cloud] ...	250



Raccordement à d'autres appareils

Ordinateur

Transfert d'images vers un ordinateur	267
PHOTOfunSTUDIO	268
SILKYPIX	269

Téléviseur

Lecture d'images sur un écran de téléviseur	264
[VIERA link]	266

Enregistreur

Copie	272
-------------	-----

Imprimante

PictBridge	273
------------------	-----



Avant l'utilisation

■ Manipulation de l'appareil photo

Évitez que l'appareil photo ne soit soumis à toute vibration, force ou pression excessive.

- Évitez d'utiliser l'appareil photo dans les conditions suivantes, qui peuvent abîmer l'objectif, l'écran, le viseur ou le boîtier de l'appareil photo.

Cela peut également causer le dysfonctionnement de l'appareil photo ou rendre l'enregistrement impossible.

- Échapper ou heurter l'appareil photo sur une surface dure
- S'asseoir avec l'appareil photo inséré dans une poche arrière de pantalon, ou forcer pour l'insérer dans un sac plein
- Ajouter des accessoires à la dragonne de l'appareil photo
- Appuyer trop fort sur l'objectif ou sur l'écran

L'appareil photo n'est pas résistant aux poussières, aux éclaboussures ni à l'eau.

Évitez d'utiliser l'appareil photo dans les emplacements trop poussiéreux ou sableux, ou là où il risque d'entrer en contact avec de l'eau.

- Évitez l'utilisation dans les conditions suivantes, car le sable, l'eau ou des corps étrangers risqueraient de pénétrer dans l'appareil photo par l'objectif ou par les interstices autour des touches. Soyez tout particulièrement prudent, car dans de telles conditions l'appareil photo peut subir des dommages, dont certains irréparables.

- Dans les emplacements très poussiéreux ou sablonneux
- Sous la pluie ou à la plage, là où l'appareil photo peut être exposé à l'eau

■ Condensation (lorsque l'objectif, l'écran ou le viseur sont embués)

- Il y a risque de condensation lorsque l'appareil photo est exposé à des changements brusques de température ou de taux d'humidité. Évitez ces conditions, qui peuvent salir l'objectif, l'écran ou le viseur, causer de la moisissure ou abîmer l'appareil photo.
- En cas de condensation, mettez l'appareil photo hors tension et attendez environ deux heures avant de le réutiliser. La buée disparaîtra naturellement une fois l'appareil photo ajusté à la température ambiante.

■ Prenez toujours d'abord une image d'essai

Prenez toujours une image d'essai avant d'utiliser l'appareil photo à l'occasion d'un événement important (un mariage, par exemple), pour vous assurer d'enregistrer les images et le son correctement.

■ Aucun dédommagement pour les images ratées

Nous ne pouvons offrir aucun dédommagement pour les images ratées en cas de problème empêchant l'enregistrement sur l'appareil photo ou sur la carte.

■ Respectez rigoureusement les lois sur les droits d'auteur

La loi sur les droits d'auteur interdit l'usage non autorisé, à des fins autres que personnelles, des enregistrements dont le contenu est protégé par des droits d'auteur. L'enregistrement de certains contenus peut être sujet à des restrictions même dans le cadre d'une utilisation personnelle.

**■ Reportez-vous également à la section « Précautions d'utilisation et remarques »
(→294)****■ Avant d'utiliser l'appareil photo, assurez-vous que tous les accessoires indiqués dans le « Manuel d'utilisation Fonctions de base » sont bien fournis.**

Pour plus de détails sur les accessoires en option, reportez-vous à (→276) ou au « Manuel d'utilisation Fonctions de base ».

Accessoires fournis

Avant d'utiliser l'appareil photo, vérifiez la présence de tous les accessoires fournis.

- Les accessoires et leur forme varient suivant le pays ou la région où vous avez fait l'achat de l'appareil photo.

Pour plus de détails sur les accessoires, reportez-vous au « Manuel d'utilisation Fonctions de base ».

- Dans le texte, le bloc-batterie est désigné par les termes bloc-batterie ou batterie.
- Dans le texte, le terme « carte » désigne les cartes mémoire SD, les cartes mémoire SDHC et les cartes mémoire SDXC.
- **Les cartes sont vendues en option.**
- Veuillez respecter la réglementation locale pour la mise au rebut de toutes les pièces d'emballage.
- Gardez les petites pièces dans un emplacement sûr, hors de portée des enfants.

■ Accessoires en option (→276)

Nomenclature et fonctions des principaux composants

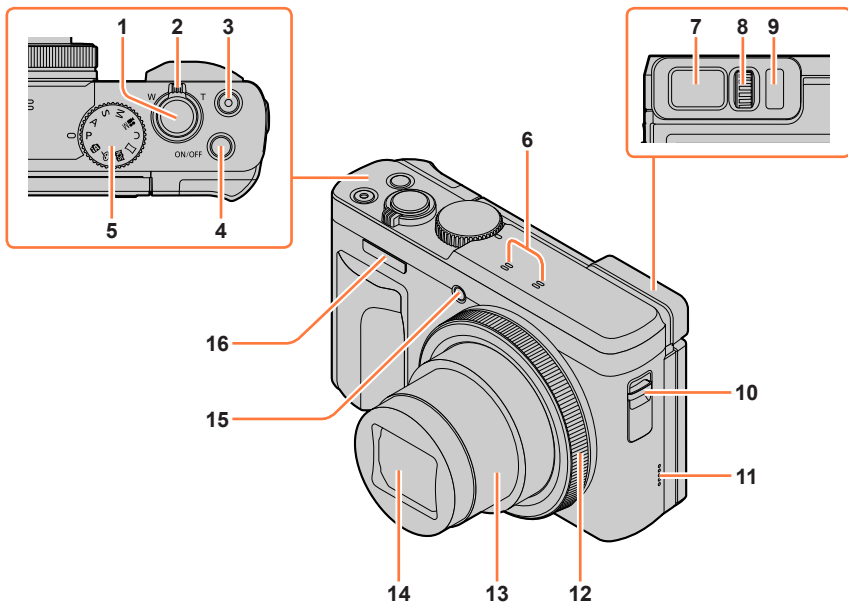

- 1 Touche d'obturateur (→36)
- 2 Commande de zoom (→35, 142, 194)
- 3 Touche d'images animées (→37, 149)
- 4 Touche de mise en/hors marche de l'appareil photo [ON/OFF] (→30)
- 5 Molette de sélection de mode (→37)
- 6 Microphones stéréo (→32, 185)
Prenez garde de ne pas recouvrir les microphones avec le doigt. Le son serait alors difficile à enregistrer.
- 7 VisEUR (→34, 277)
- 8 Molette de réglage de la dioptrie (→34)

- 9 Capteur oculaire (→34)
- 10 Œillet pour dragonne (→19)
- 11 Haut-parleur (→32, 198)
- 12 Bague de commande (→38, 51)
- 13 Barillet d'objectif
- 14 Objectif
- 15 Indicateur de retardateur (→132) / Lampe d'assistance MPA (→32, 188)
- 16 Flash (→32, 146)

Nomenclature et fonctions des principaux composants

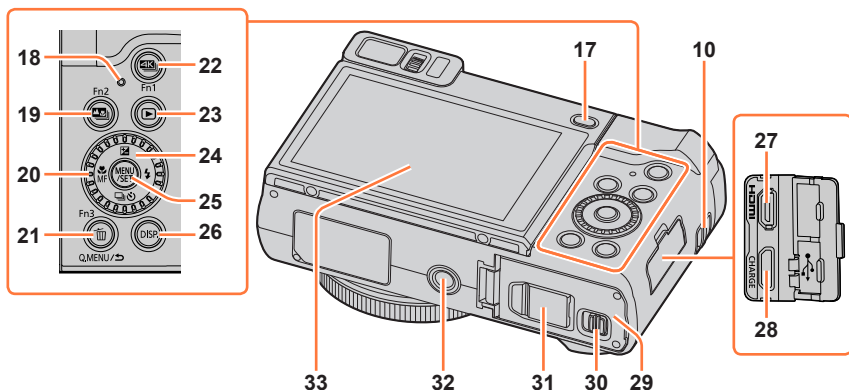

- 10** Cèillet pour dragonne (→19)
- 17** Touche du viseur [LVF] (→34) / Touche [Fn4] (→48)
- 18** Voyant de charge (→23) / Voyant de connexion Wi-Fi® (→225)
- 19** Touche [MP] ([Post focus] (MP postérieure)) (→124) / Touche [Fn2] (→48)
- 20** Molette de contrôle (→38, 51)
- 21** Touche de menu rapide [Q.MENU/↵] (Annuler) (→47) / Touche [DEL] (Supprimer) (→167) / Touche [Fn3] (→48)
- 22** Touche [4K] (Mode photo 4K) (→114) / Touche [Fn1] (→48)
- 23** Touche [L] (Lecture) (→161)
- 24** Touche de curseur (→39) [Z] (compensation d'exposition) (▲) (→107) [Flash] (▶) (→146) [] (mode d'entraînement) (▼) (→129) [MF] (mode de mise au point) (◀) (→90, 103, 104)
- 25** Touche de menu/réglage [MENU/SET] (→39, 45)

- 26** Touche d'affichage [DISP.] (→39)
- 27** Prise [HDMI] (→264)
- 28** Prise [USB/CHARGE] (→22, 270, 273)
- 29** Couvercle du logement de la carte/batterie (→21, 26)
- 30** Levier de libération (→21, 26)
- 31** Couvercle du coupleur c.c. (→276)
 Quand vous utilisez un adaptateur secteur, assurez-vous d'utiliser le coupleur c.c. Panasonic (en option) et l'adaptateur secteur (en option).
- 32** Orifice pour trépied (→297)
 Ne fixez pas cet appareil à un trépied dont la vis a une longueur de 5,5 mm (0,22 po) ou plus. Vous risqueriez autrement d'endommager cet appareil ou celui-ci pourrait ne pas être solidement fixé au trépied.
- 33** Écran tactile (→42) / écran (→33, 277)

■ Touches de fonction [Fn5] à [Fn9]

- Les touches [Fn5] à [Fn9] (→48) sont des icônes tactiles. Elles peuvent s'afficher en touchant l'onglet [Fn] sur l'écran d'enregistrement.

Fixation de la dragonne

Nous vous recommandons de fixer la dragonne lorsque vous utilisez l'appareil photo pour l'empêcher de tomber.

Ⓐ Cœillet pour dragonne

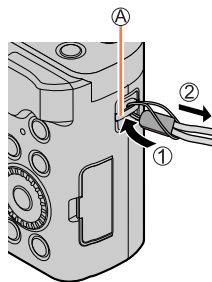

Chargement de la batterie

Utilisez toujours l'adaptateur secteur spécial (fourni), le câble de connexion USB (fourni) et la batterie qui accompagne cet appareil photo.

- **Chargez toujours la batterie avant la première utilisation ! (La batterie n'est pas chargée à la sortie d'usine)**
- **Chargez la batterie alors qu'elle est dans l'appareil photo.**

État de l'appareil photo	Charge
Hors tension	Oui
Sous tension	Non

À propos des batteries utilisables sur cet appareil

Nous avons constaté que certaines imitations de batterie très similaires aux produits authentiques sont disponibles sur certains marchés. Certains de ces batteries ne possèdent pas une protection interne adéquate répondant aux exigences des normes de sécurité qui s'y appliquent. L'utilisation de ces batteries comporte un risque d'incendie ou d'explosion. Veuillez noter que nous déclinons toute responsabilité en cas d'accident ou de panne suite à l'utilisation d'une imitation de nos batteries authentiques. Par mesure de sécurité, nous vous recommandons l'utilisation d'une batterie Panasonic authentique.

Insertion de la batterie

Pour charger la batterie, insérez-la dans l'appareil photo.

- 1 Glissez le levier de libération sur la position [OPEN] et ouvrez le couvercle du logement de la carte/batterie.**

(A) Levier de libération

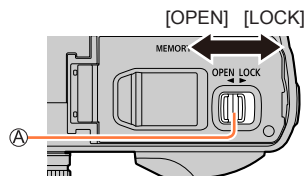

- 2 Insérez la batterie à fond.**

- Insérez la batterie à fond et fermement, et assurez-vous qu'elle est verrouillée par le levier.

- 3 Fermez le couvercle du logement de la carte/batterie, puis glissez le levier de libération sur la position [LOCK].**

(B) Assurez-vous que la batterie est insérée dans le bon sens.

(C) Levier

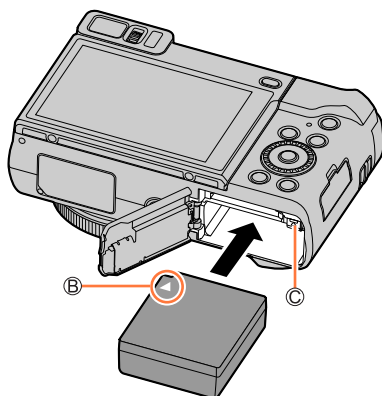

■ Pour retirer la batterie

Déplacez le levier du logement à carte/batterie dans le sens de la flèche.

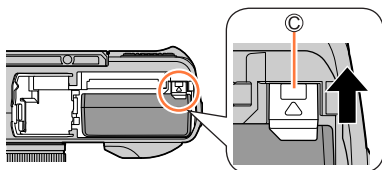

- Utilisez toujours des batteries Panasonic authentiques.
- Le bon fonctionnement de ce produit n'est pas garanti si vous utilisez des batteries d'une autre marque.
- Pour retirer la batterie, mettez l'appareil photo hors tension et patientez jusqu'à ce que le témoin LUMIX s'éteigne sur l'écran. (Si vous n'attendez pas, l'appareil photo risquera de ne pas bien fonctionner et d'endommager la carte ou les données enregistrées.)
- Retirez la batterie de l'appareil photo après l'utilisation.

Chargement de la batterie

Il est recommandé d'effectuer la charge dans un emplacement où la température ambiante est de 10 °C à 30 °C (50 °F à 86 °F) (cela s'applique aussi à la température de la batterie).

**Insérez la batterie dans l'appareil photo.
Assurez-vous que l'appareil photo est hors tension.**

La batterie peut être chargée depuis une prise de courant ou par le biais d'un ordinateur.

- Ⓐ Câble de connexion USB (fourni)
 - Ⓑ Adaptateur secteur (fourni)
 - Ⓒ Vers la prise de courant
 - Ⓓ Ordinateur
- Préparatifs : Mettez l'ordinateur en marche

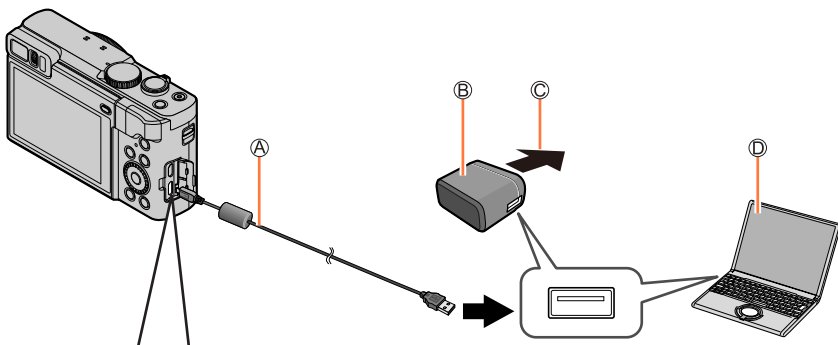

Lorsque vous chargez l'appareil photo, branchez le câble de connexion USB (fourni) dans la prise [USB/CHARGE].

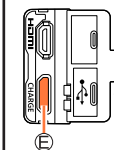

- Ⓔ Prise [USB/CHARGE]
 - Ce connecteur est situé sur le bas lorsque l'appareil photo est à la verticale.
 - Vérifiez toujours le sens de la prise et tenez la fiche bien droite pour l'insérer ou la retirer. (Si la fiche du cordon est insérée dans le mauvais sens, la prise risque de se déformer et de causer un dysfonctionnement.)
- Par ailleurs, ne l'insérez pas dans la mauvaise prise. Cela risquerait d'endommager l'appareil.

Chargement de la batterie

- Il se peut que la charge s'arrête si l'ordinateur passe en mode de veille pendant la charge.
- Si un ordinateur portable non branché sur une prise de courant est raccordé à l'appareil photo, la batterie de l'ordinateur portable s'épuisera. Ne laissez pas l'appareil photo raccordé trop longtemps à l'ordinateur portable.
- Connectez toujours le câble de connexion USB au connecteur USB de l'ordinateur. Ne connectez pas le câble de connexion USB au connecteur USB d'un écran d'ordinateur, d'un clavier, d'une imprimante ou d'un concentrateur de ports USB.

Indications du voyant de charge

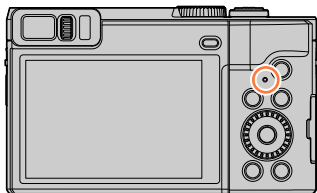
**Voyant de charge**

Allumé : La charge est en cours d'exécution

Éteint : La charge s'arrête

(Lorsque la batterie cesse de se charger, débranchez l'appareil photo de la prise de courant ou déconnectez-le de l'ordinateur.)

Clignotant : Erreur de charge

(Pour des instructions sur la correction du problème, reportez-vous à (→285).)

Chargement de la batterie

À propos du temps de charge

Lors de l'utilisation de l'adaptateur secteur (fourni)

Temps de charge	Environ 190 min
------------------------	-----------------

- Le temps de charge indiqué ci-dessus est le temps requis pour la charge lorsque la batterie est complètement déchargée. Le temps nécessaire à la charge diffère suivant les conditions d'utilisation de la batterie. La charge prend plus de temps lorsque la température est élevée ou basse, et lorsque la batterie est restée inutilisée pendant une période prolongée.
 - Le temps requis pour la charge au moyen de l'ordinateur varie suivant la capacité d'alimentation de l'ordinateur.
- N'utilisez pas d'autres câbles de connexion USB que celui fourni. Autrement il y a risque de dysfonctionnement de l'appareil photo.
 - N'utilisez pas d'autres adaptateurs secteur que celui fourni.
 - N'utilisez pas un câble prolongateur USB.
 - L'adaptateur secteur (fourni) et le câble de connexion USB (fourni) sont des accessoires conçus spécialement pour cet appareil photo. Ne les utilisez pas avec d'autres appareils.
 - Retirez la batterie après l'utilisation. (La batterie s'épuise si elle est laissée pendant une période prolongée après avoir été chargée.)
 - Il se peut que la charge ne s'exécute pas correctement en cas de problème lié à la prise de courant (p. ex. une panne de courant). Déconnectez le câble de connexion USB (fourni) et reconnectez-le sur l'appareil photo.
 - Si le voyant de charge ne s'allume pas même lorsque l'appareil photo est connecté à l'adaptateur secteur (fourni) ou à un ordinateur, vérifiez qu'il est correctement connecté. (→22)

Charge restante de la batterie



Charge restante de la batterie

(uniquement lors de l'utilisation de la batterie)



Si le symbole de batterie clignote en rouge, rechargez la batterie ou remplacez-la par une batterie complètement chargée.

Approximations du nombre d'images enregistrables et du temps de fonctionnement

Le nombre d'images fixes enregistrables est basé sur les normes de la CIPA (Camera & Imaging Products Association).

Si une carte mémoire SDHC Panasonic et la batterie fournie sont utilisées.

■ Enregistrement d'images fixes (Lors de l'utilisation de l'écran)

Nombre d'images qu'il est possible d'enregistrer	Environ 380 images
Temps d'enregistrement	Environ 190 min

■ Enregistrement d'images fixes (Lors de l'utilisation du viseur (LVF))

Nombre d'images qu'il est possible d'enregistrer	Environ 250 images
Temps d'enregistrement	Environ 125 min

■ Enregistrement d'images animées (Lors de l'utilisation de l'écran)

[Format enregistrement]	[AVCHD]	[MP4]	[MP4]
[Qualité enr.]	[FHD/17M/50i]	[FHD/28M/60p] [FHD/28M/50p]	[4K/100M/30p] [4K/100M/25p]
Temps d'enregistrement disponible	Environ 100 min	Environ 100 min	Environ 90 min
Temps réel d'enregistrement disponible*	Environ 50 min	Environ 50 min	Environ 45 min

* Le temps d'enregistrement réellement disponible lorsque vous répétez les actions suivantes : la mise en/hors marche de l'appareil photo et le démarrage/arrêt de l'enregistrement.

■ Affichage d'images images (Lors de l'utilisation de l'écran)

Temps de lecture	Environ 260 min
------------------	-----------------

● Les temps de fonctionnement et le nombre d'images enregistrables seront différents suivant l'environnement et les conditions d'utilisation.

Par exemple, dans les cas suivants, les temps de fonctionnement sont plus courts et le nombre d'images enregistrables est réduit.

- Dans des environnements à basse température, comme sur des pentes de ski.
- Lorsque vous utilisez fréquemment le flash et le zoom, par exemple.
- Si l'autonomie de la batterie diminue considérablement, cela signifie que sa durée de service tire à sa fin. Veuillez vous procurer une batterie neuve.

Insertion et retrait de la carte (en option)

- Assurez-vous que l'appareil photo est hors tension.

1 Glissez le levier de libération sur la position [OPEN] et ouvrez le couvercle du logement de la carte/batterie.

Ⓐ Levier de libération

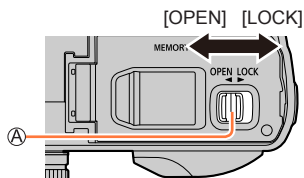

2 Insérez la carte à fond.

Ⓑ Ne touchez pas la borne

- Vérifiez l'orientation de la carte.
- Insérez la carte à fond et fermement jusqu'à ce qu'elle émette un léger bruit sec.

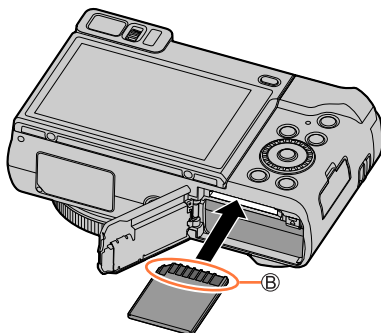

3 Fermez le couvercle du logement de la carte/batterie et glissez le levier de libération sur la position [LOCK].

■ Pour retirer la carte

Appuyez au centre de la carte.

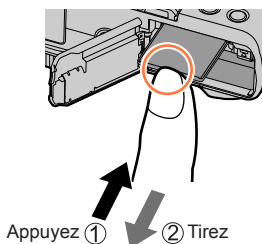

- Gardez la carte mémoire hors de portée des enfants pour éviter qu'elle ne soit avalée.
- Pour retirer la carte, mettez l'appareil photo hors tension et patientez jusqu'à ce que le témoin LUMIX s'éteigne sur l'écran. (Si vous n'attendez pas, l'appareil photo risquera de ne pas bien fonctionner et d'endommager la carte ou les données enregistrées.)

À propos de la carte

Vous pouvez utiliser les cartes de la norme SD suivantes.

Type de carte	Capacité	Remarques
Cartes mémoire SD	512 Mo – 2 Go	<ul style="list-style-type: none"> Cet appareil est compatible avec les cartes mémoire SDHC/SDXC standard de classe de vitesse UHS 3 UHS-I. Les opérations sur les cartes indiquées à gauche ont été confirmées avec une carte de marque Panasonic.
Cartes mémoire SDHC	4 Go – 32 Go	
Cartes mémoire SDXC	48 Go – 128 Go	

■ À propos de l'enregistrement d'images animées/de photos 4K et du classement des vitesses

La carte nécessaire diffère selon le [Format enregistrement] et la [Qualité enr.] (→ 151) d'une image animée. Pour enregistrer des photos 4K, vous avez besoin d'une carte dont le classement de classe de vitesse est compatible avec l'enregistrement photo 4K. Utilisez une carte satisfaisant les classements suivants de la classe de vitesse SD ou de la classe de vitesse UHS.

- La classe de vitesse SD et la classe de vitesse UHS correspondent aux normes de vitesse en matière d'écriture continue. Vérifiez la vitesse SD sur l'étiquette de la carte ou sur la documentation qui accompagne la carte.

[Format enregistrement]	[Qualité enr.]	Classe de vitesse	Exemple d'étiquette
[AVCHD]	Toute	Classe 4 ou supérieure	CLASS 4 4
[MP4]	[FHD]/[HD]		
[MP4]	[4K]/ [Vidéo haute vitesse] (→86)	Classe de vitesse UHS 3	U3
Lors de l'enregistrement en mode Photo 4K / [Post focus] (MP postérieure)		Classe de vitesse UHS 3	U3

- Informations les plus récentes : <http://panasonic.jp/support/global/cs/dsc/> (site disponible en anglais uniquement.)

Accès à la carte

L'indicateur d'accès s'affiche en rouge lors de l'enregistrement sur la carte.



- Pendant que l'appareil photo accède à la carte (pour une opération telle que l'écriture d'image, la lecture, la suppression ou le formatage), évitez de mettre l'appareil photo hors marche et de retirer la batterie, la carte, l'adaptateur secteur (en option) ou le coupleur c.c. (en option). Évitez de soumettre l'appareil photo à des vibrations, à des chocs ou à l'électricité statique. Il se peut que la carte ou les données de la carte soient endommagées, et que cet appareil ne puisse plus fonctionner normalement. Si l'opération échoue à cause de vibrations, d'un choc ou de l'électricité statique, répétez l'opération.
- Si vous mettez le sélecteur de protection contre l'écriture en position « LOCK », vous ne pourrez pas écrire, supprimer ni formater les données, ni les afficher par date d'enregistrement.
- Nous vous recommandons de copier les images importantes sur un ordinateur (les ondes électromagnétiques, l'électricité statique ou les pannes de l'appareil photo peuvent causer l'endommagement des données).



Formatage de la carte (initialisation)

Formatez la carte avant d'enregistrer une image avec cet appareil.

Comme les données ne peuvent pas être récupérées après le formatage, veillez à faire au préalable les sauvegardes nécessaires.

MENU →  **[Config.]** → **[Formater]**

- Cela exige une batterie suffisamment chargée, ou un adaptateur secteur (en option) et un coupleur c.c. (en option).
- Ne mettez pas l'appareil photo hors tension et n'effectuez aucune opération pendant le formatage.
- Formatez toujours les cartes à l'aide de cet appareil photo. Reformatez la carte sur cet appareil photo si elle a été formatée sur un ordinateur ou autre appareil.

Capacité d'enregistrement estimée (nombre d'images/temps d'enregistrement)

Le nombre d'images que vous pouvez enregistrer et le temps d'enregistrement disponible varient suivant la capacité de la carte (et suivant les conditions d'enregistrement et le type de carte).

Capacité en images enregistrées (images fixes)

Lorsque **[Format]** est réglé sur **[4:3]** et que **[Qualité]** est réglé sur **[. . .]**

[Format imag]	16 Go	32 Go	64 Go	128 Go
L (20M)	1450	2910	5810	11510
EX M (10M)	2630	5280	10510	20810
EX S (5M)	4600	9220	17640	34940

Lorsque **[Format]** est réglé sur **[4:3]** et que **[Qualité]** est réglé sur **[RAW]**

[Format imag]	16 Go	32 Go	64 Go	128 Go
L (20M)	450	900	1810	3590
M (10M)	520	1050	2110	4180
S (5M)	570	1150	2290	4550

- Lorsque le nombre d'images enregistrables dépasse 9 999, « 9999+ » s'affiche.

Capacité en temps d'enregistrement (images animées)

- Le temps d'enregistrement disponible correspond au temps total de toutes les images animées qui ont été enregistrées.

([h], [m] et [s] signifient respectivement « heure », « minutes » et « secondes ».)

Lorsque [Format enregistrement] est réglé sur [AVCHD]

[Qualité enr.]	16 Go	32 Go	64 Go	128 Go
[FHD/28M/50p]	1h15m	2h30m	5h00m	9h55m
[FHD/17M/50i]	2h00m	4h05m	8h15m	16h25m
[FHD/24M/25p]	1h25m	2h55m	5h50m	11h35m

Lorsque [Format enregistrement] est réglé sur [MP4]

[Qualité enr.]	16 Go	32 Go	64 Go	128 Go
[4K/100M/30p] [4K/100M/25p]	20m00s	42m00s	1h20m	2h45m
[FHD/28M/60p] [FHD/28M/50p]	1h10m	2h30m	5h00m	9h55m
[FHD/20M/30p] [FHD/20M/25p]	1h35m	3h20m	6h40m	13h15m
[HD/10M/30p] [HD/10M/25p]	3h05m	6h20m	12h45m	25h25m

- Images animées [AVCHD] :
L'enregistrement s'arrête lorsque le temps d'enregistrement continu dépasse 29 minutes et 59 secondes.
Les fichiers sont divisés en plus petits fichiers d'images animées pour l'enregistrement lorsque la taille de fichier dépasse 4 Go.
- Images animées MP4 ayant une taille [Qualité enr.] de [FHD] ou [HD] :
L'enregistrement s'arrête lorsque le temps d'enregistrement continu dépasse 29 minutes et 59 secondes.
Les fichiers sont divisés en plus petits fichiers d'images animées pour l'enregistrement et la lecture lorsque la taille de fichier dépasse 4 Go. (Vous pouvez continuer à enregistrer des images animées sans interruption.)
- Images animées MP4 ayant une taille [Qualité enr.] de [4K] :
L'enregistrement s'arrête lorsque le temps d'enregistrement continu dépasse 15 minutes.
Lorsque vous utilisez une carte mémoire SDHC, les fichiers sont divisés en plus petits fichiers d'images animées pour l'enregistrement et la lecture si la taille de fichier dépasse 4 Go. (Vous pouvez continuer à enregistrer des images animées sans interruption.)
Si vous utilisez une carte mémoire SDXC, vous pouvez enregistrer des images animées dans un seul fichier même si la taille dépasse 4 Go.
- Le temps d'enregistrement continu maximum disponible s'affiche sur l'écran.**

Réglage de l'horloge

L'horloge n'est pas réglée à la sortie d'usine de l'appareil photo.

1 Appuyez sur la touche [ON/OFF] de l'appareil photo.

- Si l'écran de sélection de la langue ne s'affiche pas, passez à l'étape 4.

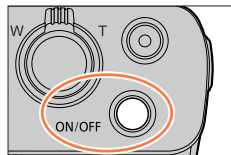

2 Appuyez sur [MENU/SET] lorsque le message est affiché.

3 Appuyez sur ▲ ▼ pour sélectionner la langue, puis appuyez sur [MENU/SET].

- Le message [Veuillez régler l'heure] apparaît.

4 Appuyez sur [MENU/SET].

5 Appuyez sur ◀ ▶ pour sélectionner les options (année, mois, jour, heure, minute) et appuyez sur ▲ ▼ pour valider.

- Ⓐ : heure de votre zone de résidence
- : heure locale de la destination

Ⓑ Style

Ⓒ Ordre d'affichage

Ⓓ Format d'affichage de l'heure

■ Pour régler l'ordre d'affichage ou le format d'affichage de l'heure

Sélectionnez [Style] et appuyez sur [MENU/SET] pour afficher l'écran de réglage pour l'ordre d'affichage et le format d'affichage de l'heure.

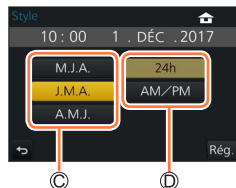

6 Appuyez sur [MENU/SET].

- 7 Lorsque [Le réglage d'horloge est terminé.] s'affiche, appuyez sur [MENU/SET].
- 8 Lorsque [Réglage de la zone de départ] s'affiche, appuyez sur [MENU/SET].
- 9 Appuyez sur ◀▶ pour régler votre zone de résidence, puis appuyez sur [MENU/SET].

Ⓔ Nom de ville ou de région

Ⓕ Heure actuelle

Ⓖ Décalage par rapport au GMT (temps moyen de Greenwich)



- Si l'horloge n'est pas réglée, l'impression de la bonne date ne sera pas possible lorsque vous ferez imprimer les images dans une boutique de développement photo, ou lorsque vous apposerez la date sur les images à l'aide de [Timbre car.].

Modification des réglages de l'heure

- 1 Sélectionnez [Régl.horl.] dans le menu [Config.].
 - Pour plus de détails sur la façon de régler le menu (→45)
- 2 Réglez la date et l'heure (suivez les étapes 5 à 6. (→30)).

- Les réglages d'horloge resteront en mémoire environ 3 mois après le retrait de la batterie si une batterie complètement chargée a été insérée dans l'appareil photo dans les 24 heures qui précèdent.

Prise en main de l'appareil photo

Tenez délicatement l'appareil photo à deux mains, avec les bras près du corps et les jambes légèrement écartées.

- Pour éviter de faire tomber l'appareil, pensez à fixer la dragonne fournie et à la passer à votre poignet.
- Veillez à ne pas bloquer le flash, la lampe d'assistance MPA, le microphone ni le haut-parleur avec vos doigts ou quoi que ce soit.
- Assurez-vous que l'appareil photo ne bouge pas au moment de la pression sur la touche d'obturateur.
- Assurez-vous de votre stabilité et que vous ne risquez pas de percuter une autre personne ou un objet à proximité lorsque vous prenez des photos.

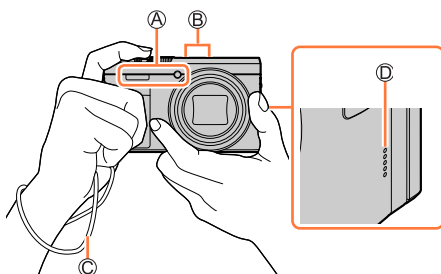

- Ⓐ Flash/Lampe d'assistance MPA
- Ⓑ Microphone
- Ⓒ Dragonne
- Ⓓ Haut-parleur

■ À propos de la fonction de détection du sens

Les images fixes enregistrées en tenant l'appareil photo à la verticale peuvent être automatiquement affichées dans le sens portrait pendant la lecture. (Uniquement lorsque [Rotation aff] est réglé sur [OUI].)

- Il se peut que la détection du sens ne fonctionne pas bien si les images sont enregistrées avec l'appareil photo pointé vers le haut ou le bas.
- Les images animées, les fichiers de rafales 4K enregistrés avec la fonction Photo 4K et les images enregistrées en [Post focus] (MP postérieure) ne peuvent pas être affichés verticalement.

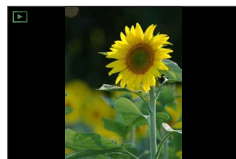

Réglage de l'angle de l'écran

Vous pouvez régler l'angle de l'écran.

- Prenez soin de ne pas vous coincer les doigts ou autre en manipulant l'écran.
- Lorsque vous faites pivoter l'angle de l'écran, prenez soin de ne pas exercer trop de force. Cela risquerait d'entraîner des dommages ou un dysfonctionnement. (Ouvrez et fermez l'écran avec votre doigt sur le point A.)
- Lorsque vous n'utilisez pas l'appareil photo, refermez complètement l'écran à sa position initiale.

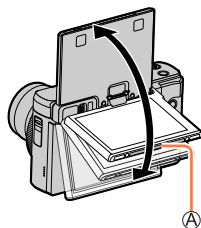

Enregistrement depuis différents angles

L'écran peut être pivoté selon vos besoins. Ceci se révèle pratique puisque cela vous permet d'enregistrer des images depuis différents angles en réglant l'écran.

Enregistrement d'images de soi-même

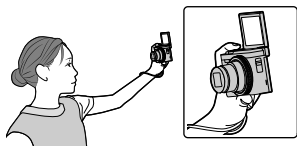

- Si vous faites pivoter l'écran comme illustré sur la figure, l'appareil photo basculera sur le mode autoportrait. (→58)

Enregistrement d'images en contre-plongée

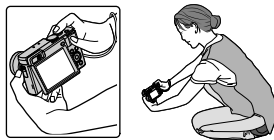

Touches/bagues/molettes/leviers utilisés pour l'enregistrement

Touche [LVF] (Enregistrement d'images au moyen du viseur)

1 Appuyez sur la touche [LVF].

- Ⓐ Capteur oculaire
- Ⓑ Touche [LVF]

Vous pouvez commuter entre l'affichage de l'écran et l'affichage du viseur.

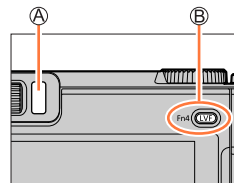

Changement automatique entre le viseur et l'écran

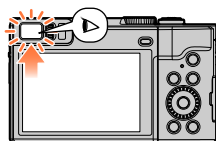

Affichage du viseur

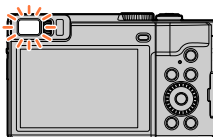

Affichage de l'écran

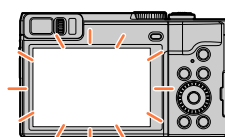

■ Changement automatique entre le viseur et l'écran

Le capteur oculaire fait automatiquement basculer l'affichage sur le viseur lorsque votre œil ou un objet se rapproche du viseur. Lorsque l'œil ou l'objet s'éloigne du viseur, l'appareil photo retourne à l'affichage de l'écran.

- Lorsque [Détecteur viseur AF] du menu [Personnel] est réglé sur [OUI], l'appareil photo ajuste automatiquement la mise au point en même temps que le capteur oculaire est activé. Même lorsque [Détecteur viseur AF] est réglé et que l'appareil photo ajuste automatiquement la mise au point, aucun bip n'est émis.

■ À propos du réglage de la dioptrie

Tournez la molette de réglage de la dioptrie jusqu'à ce que vous soyez en mesure de voir clairement les caractères affichés dans le viseur.

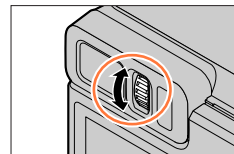

- Lorsque vous ouvrez l'écran, l'affichage bascule automatiquement sur l'affichage de l'écran, et la touche du viseur [LVF] et le capteur oculaire sont désactivés.
- Il se peut que le capteur oculaire réagisse selon la forme de vos lunettes, la manière dont vous tenez l'appareil photo ou s'il est exposé à une lumière vive.
- Pendant la lecture d'images animées ou le diaporama, le capteur oculaire ne fonctionne pas.

Touches/bagues/molettes/leviers utilisés pour l'enregistrement



Réglage de la sensibilité du capteur oculaire ou réglage du basculement de l'affichage entre le viseur et l'écran

MENU → **ƒC [Personnel]** → **[Détecteur d'œil]**

[Sensibilité]	Utilisez ce réglage pour régler la sensibilité du capteur oculaire.
[Chang LVF/écran]	Utilisez ce réglage pour basculer l'affichage entre le viseur et l'écran. [LVF/MON AUTO] (Changement automatique entre le viseur et l'écran) / [LVF] (Affichage du viseur) / [MON] (Affichage de l'écran) • Après avoir changé d'affichage au moyen de la touche [LVF], le réglage de [Chang LVF/écran] change également.

Commande de zoom (utilisation du zoom)

Vous pouvez ajuster la zone de l'image à prendre avec le zoom ou la bague de commande.

- Vous pouvez également utiliser la fonction de zoom disponible sur l'écran tactile. (→145)
- Pour en savoir plus sur les types de zoom et sur leur fonctionnement, reportez-vous à la page (→142).

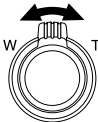
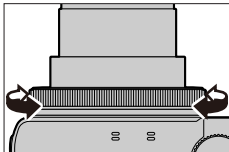
Commande de zoom	Bague de commande
<p>1 Déplacez la commande de zoom.</p> 	<p>1 Tournez la bague de contrôle.*</p> 
<p>Côté T : Téléobjectif, agrandit le sujet Côté W : Grand-angle, capture une plus grande zone Grand angle de rotation = vitesse rapide du zoom Petit angle de rotation = vitesse lente du zoom</p>	<p>* Vous pouvez utiliser le zoom en attribuant le réglage [Zoom] à la bague de contrôle. (→51)</p> <p>Dans le sens horaire : Téléobjectif, agrandit le sujet Dans le sens antihoraire : Grand-angle, capture une plus grande zone</p>

- Ne touchez pas le barillet de l'objectif pendant l'exécution du zoom.
- Faites la mise au point après avoir réglé le zoom.
- Il se peut que l'appareil photo émette un bruit de cliquetis ou qu'il vibre lors de l'utilisation de la commande de zoom ou de la bague de commande. Il ne s'agit pas d'un dysfonctionnement.



Touche d'obturateur (prises de photos)

1 Enfoncez la touche d'obturateur à mi-course (appuyez légèrement) pour faire la mise au point sur le sujet.

- (A) Affichage de mise au point
(Lorsque la mise au point est effectuée : allumé
Lorsque la mise au point n'est pas effectuée : clignotant)
- (B) Valeur d'ouverture
- (C) Vitesse d'obturation

- La valeur d'ouverture et la vitesse d'obturation sont affichées. (Si la valeur d'ouverture et la vitesse d'obturation sont indiquées en rouge et clignotent, l'exposition ne sera pas appropriée tant que vous n'utiliserez pas le flash.)

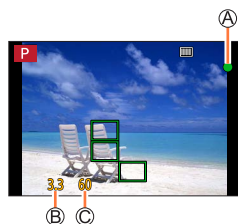

2 Enfoncez complètement la touche d'obturateur (appuyez à fond sur la touche) pour prendre la photo.



- Tant que [Priorité AF/Décl.] (→188) est réglé sur [FOCUS], les images peuvent uniquement être enregistrées lorsque la mise au point de l'image est correctement effectuée.
- Lorsque [Mode Affichage Reel] (→198) est réglé sur [ÉCO 30fps], le zoom numérique n'est pas disponible.
- Vous pouvez enfoncez à mi-course la touche d'obturateur afin de préparer instantanément l'appareil photo pour l'enregistrement, y compris pendant les opérations de menu ou la visualisation de photos.

■ Plage de mise au point

La plage de mise au point s'affiche pendant l'utilisation du zoom.

(A) Plage de mise au point

- Si elle apparaît en rouge, cela indique que la mise au point n'a pas été faite après l'enfoncement à mi-course de la touche d'obturateur.

La plage de mise au point peut changer graduellement selon la position du zoom.



Touche d'images animées (enregistrement d'images animées)

- 1 Appuyez sur la touche d'images animées pour commencer à filmer.
 - Libérez immédiatement la touche d'images animées après avoir appuyé dessus.
- 2 Appuyez de nouveau sur la touche d'images animées pour arrêter de filmer.

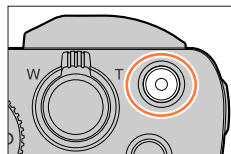

Molette de sélection de mode (sélection du mode d'enregistrement)

- 1 Réglez l'appareil photo sur le mode d'enregistrement désiré.
 - Tournez lentement la molette de sélection de mode pour sélectionner le mode souhaité.

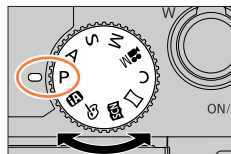

	Mode Auto Intelligent (→53)
	Mode Auto Intelligent Plus (→53)
P	Mode du Programme EA (→66)
A	Mode EA avec priorité à l'ouverture (→67)
S	Mode EA avec priorité à la vitesse d'obturation (→68)
M	Mode Exposition Manuelle (→69)
M	Mode Films Créatifs (→85)
C	Mode Personnalisé (→88)
	Mode Panorama (→72)
	Mode de Guide scène (→75)
	Mode de Contrôle Créatif (→79)

Touches/bagues/molettes/leviers utilisés pour l'enregistrement

Bague de commande/Molette de contrôle

Vous pouvez sélectionner des options de menu ou autres en tournant la molette de contrôle.

Vous pouvez utiliser la bague de commande (A)/molette de contrôle (B) pour modifier les réglages de l'enregistrement.

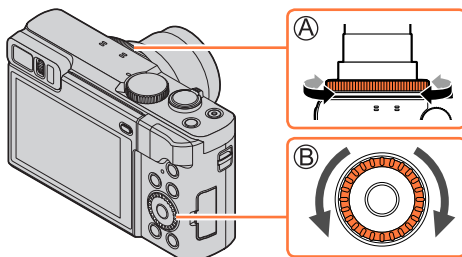

Vous trouverez ci-dessous les réglages pré-attribués.

Molette de sélection de mode	ⓘ Bague de commande*1	ⓘ Molette de contrôle
iA	Q Zoom progressif (→194)	—
P	P Décalage de programme (→66)	
A	F Réglage de l'ouverture (→67)	
S	SS Réglage de la vitesse d'obturation (→68)	
M	F Réglage de l'ouverture*2 (→69) SS Réglage de la vitesse d'obturation*2 (→69)	
M	F Réglage de l'ouverture*3 / SS Réglage de la vitesse d'obturation*3	
Ⓜ	Ⓜ Modification des effets d'image	
SCN	F Réglage de l'ouverture*4 / SS Réglage de la vitesse d'obturation*5	
Ⓜ	Ⓜ Modification des effets d'image (→79)	

*1 Lorsque la mise au point manuelle est réglée, la bague de commande est attribuée au réglage de la mise au point. (→104)

*2 Appuyez sur **▲** pour basculer entre le réglage de la vitesse d'obturation et le réglage d'ouverture.

*3 Avec [Mode exposit.] réglé sur [P], [A], [S] ou [M], vous pouvez modifier la valeur d'ouverture et la vitesse d'obturation de la même façon que lorsque la molette de sélection de mode est réglée sur [P], [A], [S] ou [M] (sauf le mode Décalage de programme).

*4 L'opération est possible uniquement si le mode de Guide scène est réglé sur [Nourriture appétissante].

*5 L'opération est possible uniquement si le mode de Guide scène est réglé sur [Paysage nocturne artistique].



La bague de commande/molette de contrôle peut servir à basculer sur vos réglages préférés. (→51)

Touche de curseur/[MENU/SET] (Sélection/Réglage des options)

Pression sur la touche de curseur :

La sélection des éléments ou le réglage des valeurs, etc., est exécuté.

Pression sur [MENU/SET] :

Confirmation du contenu du réglage, etc., exécutée.



Touche [DISP.] (Changer l'affichage des informations)

1 Appuyez sur la touche [DISP.] pour changer l'affichage.

- Les informations à l'écran disparaissent si vous ne réalisez aucune opération pendant une période prolongée. Pour les afficher à nouveau, appuyez sur la touche [DISP.] ou touchez l'écran.

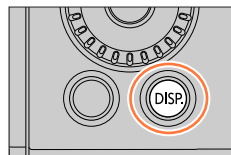

Pendant l'enregistrement

Vous pouvez permuter entre la méthode d'affichage du viseur et de l'écran.

MENU → **FC** [Personnel] → [Style aff. LVF] / [Style aff. écran]

Réglages :  (Disposition d'affichage de style viseur à vision directe) /  (Disposition d'affichage de style écran)

■ Disposition d'affichage de style viseur à vision directe (Exemple d'affichage de style viseur à vision directe)

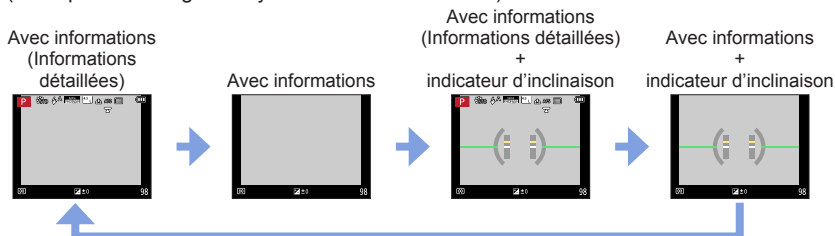

Touches/bagues/molettes/leviers utilisés pour l'enregistrement

■ [] Disposition d'affichage de style écran (Exemple d'affichage de style écran)

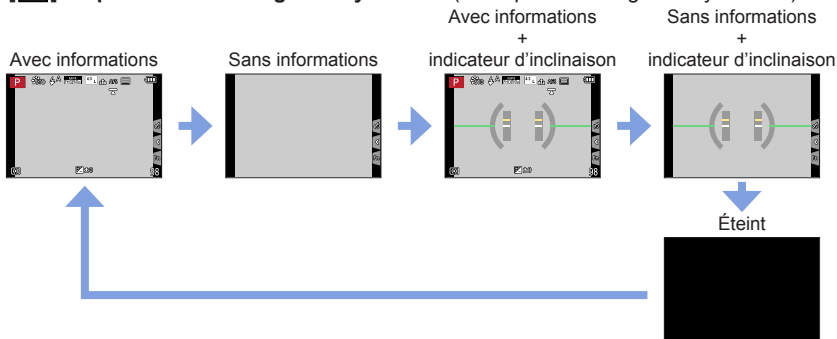

■ Utilisation de l'indicateur d'inclinaison

Pour vous assurer que l'appareil photo n'est pas penché ou incliné, par exemple lorsque vous enregistrez une image de paysage, utilisez l'indicateur d'inclinaison comme référence.

La ligne jaune indique l'angle actuel. Corrigez l'angle de l'appareil photo de sorte qu'il corresponde à la ligne blanche.

Inclinaison vers le haut ou le bas

- Dans ce cas, il est orienté vers le haut.

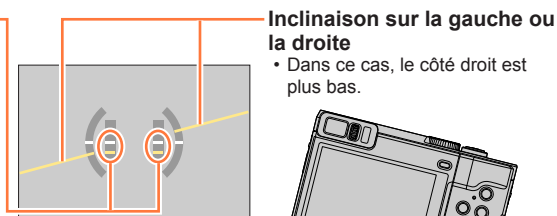
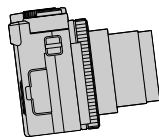
**Inclinaison sur la gauche ou la droite**

- Dans ce cas, le côté droit est plus bas.

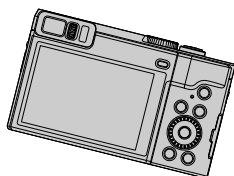

- Lorsque l'appareil photo est très peu ou pas du tout incliné, l'indicateur d'inclinaison devient vert.

- Même si l'angle est plus ou moins corrigé, il peut y avoir une erreur d'environ ± 1 degré.
- Il se peut que l'indicateur d'inclinaison ne s'affiche pas correctement ou que la détection du sens (→32) ne fonctionne pas bien si vous enregistrez des images en pointant brusquement l'appareil photo vers le haut ou vers le bas.

Touches/bagues/molettes/leviers utilisés pour l'enregistrement

Pendant la lecture

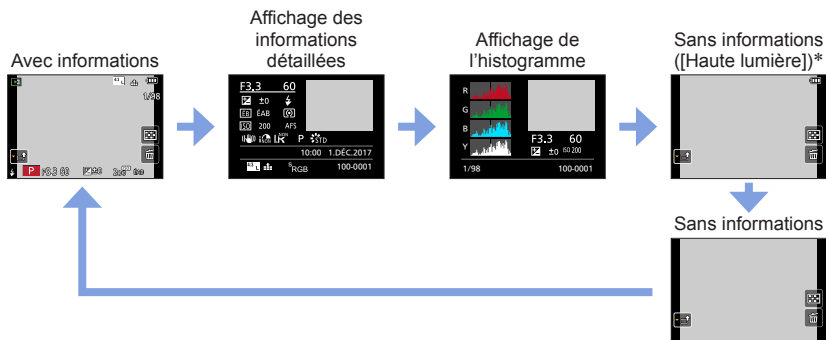

* Cet écran s'affiche uniquement lorsque [Haute lumière] (→191) du menu [Personnel] est réglé sur [OUI].

- Certains écrans ne peuvent pas être affichés pendant la lecture de certains fichiers, par exemple les fichiers d'images animées et les fichiers de rafales 4K.

Écran tactile (opérations tactiles)

L'écran tactile de cet appareil photo est capacitif. Touchez le panneau directement avec le doigt.

Effleurement

Permet de toucher l'écran tactile.



Glissement

Permet de toucher l'écran tactile et d'y faire glisser le doigt.



Pincement (écarter/pincer)

Sur l'écran tactile, écartez (éloignez) vos 2 doigts pour faire un zoom avant, et pincez (rapprochez) vos 2 doigts pour faire un zoom arrière.



- Touchez l'écran avec un doigt propre et sec.
- Si vous utilisez une pellicule de protection de l'écran (disponible dans le commerce), suivez les instructions fournies. (Certaines pellicules de protection de l'écran peuvent réduire la visibilité de l'écran et entraver son fonctionnement.)
- L'écran tactile peut ne pas fonctionner normalement dans les cas suivants :
 - Lorsqu'il est touché avec un gant
 - Lorsqu'il est humide



Effleurement de l'écran et enregistrement (Fonction de déclencheur tactile)

Mode d'enregistrement :

Cette fonction permet de faire la mise au point et de photographier en touchant simplement les sujets sur l'écran.

1 Touchez



2 Touchez

- L'icône devient et vous pouvez maintenant passer à l'enregistrement avec déclencheur tactile.



3 Touchez le sujet à photographier.



Pour annuler la fonction de déclencheur tactile

Touchez .

- La zone de mise au point automatique passe en rouge et disparaît lorsqu'il est impossible de prendre des photos à l'aide du déclencheur tactile.



Optimisation simple de la luminosité pour une zone spécifiée ([AE tactile])

Mode d'enregistrement : 

Vous pouvez facilement optimiser la luminosité d'une zone touchée. Lorsque le visage du sujet est sombre, vous pouvez augmenter la luminosité de l'écran selon la luminosité du visage.

1 Touchez [].

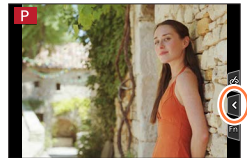

2 Touchez [].

- L'écran de réglage de la position d'optimisation de la luminosité s'affiche.
- [Mode mesure] est réglé sur [, qui est uniquement utilisé pour la fonction [AE tactile].

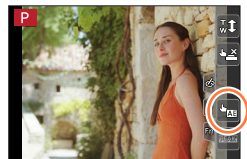

3 Touchez le sujet pour lequel vous souhaitez augmenter la luminosité.

- En touchant [Réinit.], vous ramenez la position d'optimisation de la luminosité au centre.

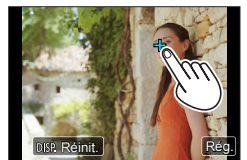

4 Touchez [Rég.].

■ Annulation de la fonction [AE tactile]

Touchez [].

- Cette fonction n'est pas disponible dans les cas suivants :
 - En mode autoportrait
 - Lors de l'utilisation du zoom numérique
 - Lors de l'enregistrement avec [Vidéo haute vitesse]
 - Lors de l'enregistrement au moyen de [Recadrage 4K Live]
 - Lorsque [AF tactile] dans [Régl.touche] du menu [Personnel] a été réglé sur [AF+AE] (→102)





Réglage du menu

Vous pouvez utiliser le menu pour régler l'appareil photo et les fonctions d'enregistrement, ainsi que pour exécuter les fonctions de lecture et effectuer d'autres opérations.

- Les réglages du menu peuvent être effectués via les touches ou par une commande tactile.

1 Appuyez sur [MENU/SET] pour ouvrir le menu.



 [Enr.] (→168)	Vous pouvez régler le rapport de format, le nombre de pixels, la fonction Photo 4K, etc.
 [Image animée] (→184)	Vous pouvez sélectionner le format d'enregistrement, la qualité d'image et autres réglages.
 [Personnel] (→186)	Le fonctionnement de l'appareil, comme l'affichage de l'écran et les commandes des touches, peut être configuré selon vos préférences.
 [Config.] (→196)	Vous pouvez effectuer des réglages facilitant l'utilisation, tels que la modification du réglage de l'horloge et des bips. Vous pouvez également exécuter les réglages liés à la fonction Wi-Fi.
 [Lect.] (→204)	Vous pouvez spécifier la protection d'image, le cadrage, les réglages d'impression et autres réglages pour les images que vous avez enregistrées.

■ Permutation du type de menu

Ⓐ Type de menu

① Appuyez sur ◀.

② Appuyez sur ▲ ▼ pour sélectionner un onglet comme [🔧].

③ Appuyez sur [MENU/SET].

— Au moyen de commandes sur écran tactile —

Touchez un onglet comme [🔧].



2 Appuyez sur ▲ ▼ pour sélectionner l'option de menu, puis sur [MENU/SET].

- Ⓑ Option
- Ⓒ Page

- Vous pouvez passer à la page suivante en appuyant sur la touche [DISP.] ou en tournant la commande de zoom.

— Au moyen de commandes sur écran tactile —

Touchez l'option de menu.

- Vous pouvez passer à la page suivante en touchant [(^)]/[(v)].



3 Appuyez sur ▲ ▼ pour sélectionner le réglage et appuyez sur [MENU/SET].

- Ⓓ Réglage sélectionné
- Ⓔ Réglages

- Les méthodes de réglage varient suivant l'option de menu.

— Au moyen de commandes sur écran tactile —

Touchez le réglage à définir.



4 Appuyez à plusieurs reprises sur la touche [Q.MENU/↵] jusqu'à ce que l'écran d'enregistrement ou de lecture réapparaisse.

- Pendant l'enregistrement, vous pouvez aussi quitter l'écran de menu en enfonceant la touche d'obturateur à mi-course.

— Au moyen de commandes sur écran tactile —

Touchez [(⏪)].

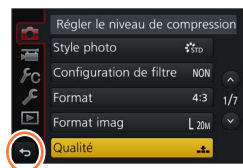

- Vous pouvez également sélectionner des options de menu, par exemple, en tournant la molette de contrôle.

Rappel rapide des menus fréquemment utilisés

(Menu d'accès rapide)

Vous pouvez en toute facilité accéder à certaines options de menu et les régler pendant l'enregistrement.

- Certains éléments ou réglages ne peuvent pas être sélectionnés selon le mode ou style d'affichage de l'appareil photo.

1 Appuyez sur la touche [Q.MENU/↵].

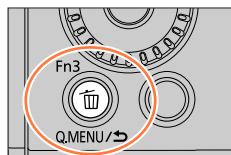

2 Tournez la molette de contrôle pour sélectionner une option de menu et appuyez sur ▼ ou ▲.

- L'option de menu peut également être sélectionnée en appuyant sur ◀▶.



3 Tournez la molette de contrôle pour sélectionner le réglage.

- Le réglage peut également être sélectionné avec ◀▶.



4 Appuyez sur la touche [Q.MENU/↵] pour fermer le menu d'accès rapide.

Attribution des fonctions fréquemment utilisées aux touches (Touches de fonction)

Vous pouvez attribuer les fonctions fréquemment utilisées à des touches données ([Fn1] à [Fn4]) ou des icônes affichées sur l'écran ([Fn5] à [Fn9]).

- Certaines fonctions ne peuvent pas être attribuées à des touches de fonction.
- La fonction attribuée à la touche de fonction peut être inopérante dans certains modes ou sur certains écrans d'affichage.

1 Réglez le menu (→45).

MENU → **ƒC** [Personnel] → [Réglage touche Fn]

Réglages : [Réglage en mode ENR.] / [Réglage en mode LECTURE]

2 Appuyez sur ▲ ▼ pour sélectionner la touche de fonction à laquelle vous souhaitez attribuer une fonction et appuyez sur [MENU/SET].

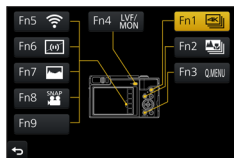

3 Appuyez sur ▲ ▼ pour sélectionner la fonction à attribuer, puis sur [MENU/SET].

- Pour en savoir plus sur les fonctions que vous pouvez attribuer dans [Réglage en mode ENR.], reportez-vous à la page (→49).
- Pour en savoir plus sur les fonctions que vous pouvez attribuer dans [Réglage en mode LECTURE], reportez-vous à la page (→50).

■ Attribution rapide des fonctions

L'écran d'attribution affiché à l'étape 3 peut être affiché en maintenant enfoncée une touche de fonction ([Fn1] à [Fn4]) pendant 2 secondes.

Attribution des fonctions fréquemment utilisées aux touches (Touches de fonction)

Utilisation des touches de fonction pendant l'enregistrement

Appuyez sur la touche de fonction pour utiliser la fonction attribuée.

■ Utilisation des touches de fonction avec les opérations tactiles

- ① Touchez [Fn].
- ② Touchez [Fn5], [Fn6], [Fn7], [Fn8] ou [Fn9].
 - [Fn5], [Fn6], [Fn7], [Fn8] et [Fn9] ne peuvent pas être utilisés lorsque le viseur est utilisé.

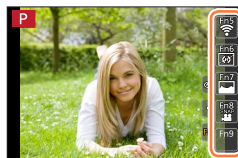

■ Fonctions pouvant être attribuées dans [Réglage en mode ENR.]

Menu [Enr.]/Fonctions d'enregistrement

- | | |
|---|---|
| <ul style="list-style-type: none"> • [Mode Photo 4K] (→114) : [Fn1]* • [Post focus] (→124) : [Fn2]* • [Wi-Fi] (→225) : [Fn5]* • [Q.MENU] (→47) : [Fn3]* • [Chang LVF/écran] (→35) : [Fn4]* • [Style aff. LVF/écran] (→39) • [AF/AE LOCK] (→106) • [AF-ON] (→106) • [Aperçu] (→70) • [Commande AE] (→71) • [AE tactile] (→44) • [Jauge de niveau] (→40) : [Fn6]* • [Régler zone focus] • [Style photo] (→169) • [Effet de filtre] (→171) • [Format] (→172) • [Format imag] (→173) • [Qualité] (→173) • [Sensibilité] (→108) | <ul style="list-style-type: none"> • [Éq.blancs] (→110) • [Mode AF] (→92) • [AFS/AFF/AFC] (→91) • [Mode mesure] (→174) • [Bracketing] (→133) • [i.dynamique] (→175) • [l. résolution] (→175) • [HDR] (→176) • [Type d'obturateur] (→177) • [Réglage du flash] (→148) • [i.Zoom] (→143) • [Zoom num.] (→144) • [Stabilisat.] (→140) • [Compensation expo] (→107) • [Mode de flash] (→146) • [Mode de Focus] (→90, 103, 104) • [Mode d'entraînement] (→129) • [Rétablir valeurs par défaut] |
|---|---|

Menu [Image animée]

- | | |
|---|---|
| <ul style="list-style-type: none"> • [Recadrage 4K Live] (→154) • [Clip vidéo instantané] (→158) : [Fn8]* | <ul style="list-style-type: none"> • [Format enregistrement] / [Qualité enr.] (→151) |
|---|---|

Menu [Personnel]

- | | |
|---|---|
| <ul style="list-style-type: none"> • [Mode discret] (→186) • [Focus Peaking] (→190) • [Histogramme] (→190) : [Fn7]* • [Grille de réf.] (→191) • [Zebra Pattern] (→192) | <ul style="list-style-type: none"> • [Affich. réel monochr.] (→192) • [Zone d'enr.] (→193) • [Levier de zoom] (→194) • [Panneau tactile] (→195) |
|---|---|

* Réglages de la touche de fonction au moment de l'achat.
([Fn9] n'a pas de réglage de touche de fonction au moment de l'achat.)

Attribution des fonctions fréquemment utilisées aux touches (Touches de fonction)

- Lorsque [Régler zone focus] est attribué à la touche de fonction, vous pouvez afficher la zone de mise au point automatique ou l'écran de réglage de la position de l'assistance de mise au point manuelle.
- Si l'écran affiche (A) ou un élément similaire, l'opération affichée sera exécutée au lieu de la fonction attribuée aux touches de fonction par [Réglage touche Fn].

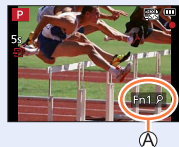

Utilisation des touches de fonction pendant la lecture

Vous pouvez directement régler une fonction attribuée à une image sélectionnée en appuyant sur la touche de fonction pendant la lecture.

Exemple : Lorsque [Fn2] est réglé sur [Mes favoris]

- 1 Appuyez sur ◀▶ pour sélectionner l'image.
- 2 Appuyez sur la touche [Fn2] puis réglez l'image comme [Mes favoris].



■ Fonctions pouvant être attribuées dans [Réglage en mode LECTURE]

- Les fonctions suivantes peuvent être attribuées à la touche [Fn1], [Fn2] ou [Fn4].

Menu [Lect.]/Fonctions de lecture

- | | |
|------------------------------------|---------------------------------|
| • [Wi-Fi] (→225) : [Fn1]* | • [Protéger] (→222) |
| • [Chang LVF/écran] (→35) : [Fn4]* | • [Eff. vue par vue] (→167) |
| • [Mes favoris] (→220) : [Fn2]* | • [Non] |
| • [Rég. impr.] (→221) | • [Rétablir valeurs par défaut] |

* Réglages de la touche de fonction au moment de l'achat

Modification des réglages attribués à la bague de commande/molette de contrôle

Mode d'enregistrement :

Change les réglages attribués à la bague de commande/molette de contrôle.

MENU → [Personnel] → [Régl. bague/cadran]

Réglages : [] (bague de commande) / [] (molette de contrôle)

1 Utilisez ▲ ▼ pour sélectionner le réglage et appuyez sur [MENU/SET].

[DEFLT] [Normal]	[Mode d'entraînement] (→129)
[Zoom]* (→142)	[Style photo] (→169)
[Zoom fixe]* (→194)	[Effet de filtre] (→171)
[Compensation expo] (→107)	[Format] (→172)
[Sensibilité] (→108)	[i.dynamique] (→175)
[Éq.blancs] (→110)	[l. résolution] (→175)
[Mode AF] (→92)	[Mode de flash] (→146)
[Mode de Focus] (→90, 103, 104)	[Réglage du flash] (→148)
	[NON] [Pas réglé]*

* Éléments réglables uniquement sur la bague de commande

- Pour revenir au réglage par défaut, sélectionnez [Normal].
- Si vous n'utilisez pas la bague de commande, sélectionnez [Pas réglé].

- Le réglage de fonction attribué s'applique à tous les modes d'enregistrement. Toutefois, la fonction attribuée peut être inopérante si elle est associée à certains modes d'enregistrement.

Saisie de texte

1 Utilisez ▲▼◀▶ pour sélectionner les caractères.

2 Appuyez plusieurs fois sur [MENU/SET], jusqu'à ce que le caractère désiré s'affiche.

• [] : espace.

■ **Pour modifier le type de caractère**

- Appuyez sur la touche [DISP].
- Utilisez ▲▼◀▶ pour sélectionner [], puis appuyez sur [MENU/SET].

■ **Pour continuer à saisir des caractères**

- Utilisez ▲▼◀▶ pour sélectionner [], puis appuyez sur [MENU/SET].
- Déplacez la commande de zoom du côté T.
- Tournez la molette de contrôle dans le sens horaire.

■ **Pour modifier le texte**

① Utilisez ▲▼◀▶ pour sélectionner [] [], puis appuyez sur [MENU/SET]. Ensuite, déplacez le curseur jusqu'au texte à modifier.

- Vous pouvez aussi utiliser la commande de zoom ou la molette de contrôle pour changer la position du curseur.

② Utilisez ▲▼◀▶ pour sélectionner [Eff.], puis appuyez sur [MENU/SET].

③ Utilisez ▲▼◀▶ pour sélectionner le texte approprié, puis appuyez sur [MENU/SET].

3 Une fois la saisie du texte terminée, utilisez ▲▼◀▶ pour sélectionner [Rég.], puis appuyez sur [MENU/SET].



- Le nombre de caractères pouvant être saisi est limité à 30 (9 pour les noms dans [Rec. visage]).
- Le nombre de caractères pouvant être saisi est limité à 15 pour [\], [[], []], [.] et [-] (6 pour les noms dans [Rec. visage]).

Prises de photos avec réglages automatiques

(mode Auto Intelligent)

Mode d'enregistrement :  

Ce mode est recommandé pour ceux qui souhaitent photographier sans se soucier des réglages, car l'appareil photo optimise les réglages en fonction du sujet et de l'environnement d'enregistrement.

1 Réglez la molette de sélection de mode sur .

- L'appareil photo basculera sur le mode Auto Intelligent ou le mode Auto Intelligent Plus selon celui le plus récemment utilisé. Au moment de l'achat, le mode est réglé sur le mode Auto Intelligent.

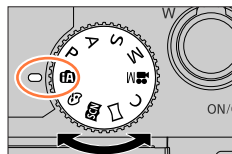

2 Pointez l'appareil photo vers le sujet.

- Lorsque l'appareil photo identifie la scène optimale, l'icône pour chaque scène devient bleue pendant 2 secondes, puis redevient rouge. (Détection automatique de scène)



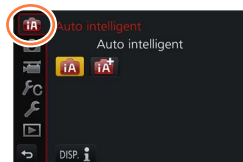

■ Basculement entre le mode Auto Intelligent Plus et le mode Auto Intelligent

Sélectionnez l'onglet  ou  sur l'écran de menu, appuyez sur ► pour sélectionner  ou , puis appuyez sur [MENU/SET].





Il est également possible de afficher l'écran de sélection en touchant l'icône du mode d'enregistrement dans l'écran d'enregistrement.



 vous permet d'ajuster certains réglages comme la luminosité et la teinte de couleur tout en utilisant également  pour les autres réglages de sorte que vous pouvez enregistrer des images correspondant davantage à vos préférences.

(o: disponible, - : non disponible)

	 Mode Auto Intelligent Plus	 Mode Auto Intelligent
Réglage de la teinte	o	-
Réglage de la luminosité (exposition)	o	-
Fonction de commande de défocalisation	o	-
Menus réglables	Beaucoup	Peu



Prises de photos avec réglages automatiques (mode Auto Intelligent)

Mise au point automatique, détection visage/yeux et reconnaissance de visage

[Mode AF] est automatiquement réglé sur [i:👤]. Si vous touchez le sujet, l'appareil photo bascule sur [i:🔍] et la fonction de recherche MPA s'active. (→94)

Vous pouvez également basculer sur [i:🔍] en appuyant sur [MENU/SET], en accédant au menu [Enr.], puis en accédant au menu [Mode AF] et en sélectionnant [i:🔍] (recherche). Alignez la zone de la recherche MPA sur le sujet et enfoncez la touche d'obturateur à mi-course pour utiliser la fonction de recherche MPA.

- Lorsque [Rec. visage] (→180) est réglé sur [OUI] et que l'appareil photo reconnaît un visage ressemblant à un visage enregistré, [R] s'affiche dans le coin supérieur droit des icônes [i:👤], [i:👤] et [i:👤].











Flash

Lorsque ► est enfoncée et [i:🔦] (auto) sélectionné, l'appareil photo est automatiquement réglé sur [i:🔦], [i:🔦] (Auto/réduction des yeux rouges), [i:🔦], ou [i:🔦], selon le type de sujet et la luminosité.



- Lorsque [i:🔦] ou [i:🔦] s'affiche, la fonction [Sans yeux r.] est activée pour détecter automatiquement les yeux rouges et corriger les données de l'image.
- Lorsque [i:🔦] ou [i:🔦] est sélectionné, la vitesse d'obturation est réduite.

Distinction de scène automatique

Lors de la prise de photos

 [i-Portrait]	 [i-Paysage]	 [i-Macro]
 [i-Portrait noct.]* ¹	 [i-Paysage noct.]	 [i-Prise noct. manu.]* ²
 [i-Nourriture]	 [i-Bébé]* ³	 [i-Crépuscule]
 Lorsque la scène ne correspond à aucune de celles ci-dessus		

Lors de l'enregistrement d'images animées

 [i-Portrait]	 [i-Paysage]	 [i-Lumière basse]	 [i-Macro]
 Lorsque la scène ne correspond à aucune de celles ci-dessus			

*¹ Affiché uniquement pendant l'utilisation du flash.

*² Lorsque [Prise noct.manu.intell.] est sur [OUI]. (→55)

*³ Lorsque les enfants (enregistrés dans l'appareil photo avec la reconnaissance de visage) de moins de 3 ans sont reconnus.

Prises de photos avec réglages automatiques (mode Auto Intelligent)

- Lorsque l'appareil photo identifie [iA] comme scène optimale et si l'appareil photo détermine que le vacillement est réduit par l'utilisation d'un trépied ou par tout autre moyen, une vitesse d'obturation plus lente que d'ordinaire est sélectionnée. Après avoir appuyé sur la touche d'obturateur, ne bougez plus l'appareil photo pendant l'enregistrement.
- Lorsque vous enregistrez des photos 4K ou lorsque vous enregistrez au moyen de [Post focus], la détection de scène fonctionne de la même façon que lors de l'enregistrement d'images animées.

- En fonction des conditions d'enregistrement, différents types de scène peuvent être établis pour un même sujet.



À propos de la compensation de contre-jour

La compensation de contre-jour est automatiquement activée en mode Auto Intelligent Plus ou Auto Intelligent. Il y a contre-jour quand le sujet est éclairé par derrière. Lorsqu'il y a un contre-jour, le sujet apparaît plus sombre et l'appareil photo essaie automatiquement de corriger l'exposition en augmentant la luminosité de l'image.

Prises de photos avec un appareil photo en mains
([Prise noct.manu.intell.])

Mode d'enregistrement :  

Si une scène nocturne est détectée automatiquement alors que vous avez l'appareil en mains, [Prise noct.manu.intell.] peut enregistrer une image fixe avec moins de vacillement et moins de bruit sans utiliser de trépied en combinant une rafale d'images.

MENU →  **[Enr.]** → **[Prise noct.manu.intell.]**

Réglages : **[OUI]** / **[NON]**

- L'angle de vue se rétrécit légèrement.
- Après avoir appuyé sur la touche d'obturateur, ne bougez pas l'appareil photo pendant l'opération de rafale.
- Le flash est verrouillé sur  (déclenchement forcé du flash désactivé).
- Cette fonction est inopérante pour les images fixes pendant l'enregistrement d'images animées.
- Cette fonction n'est pas disponible dans les cas suivants :
 - En mode autoportrait
 - Lorsque [Rafale] est utilisé
 - Lors de l'enregistrement de photos 4K
 - Lors de l'enregistrement au moyen de [Post focus]
 - Lors de l'enregistrement au moyen de [Bracketing]
 - Lorsque [Qualité] est réglé sur [RAW], [RAW.], [RAW.] ou [RAW]
 - Lorsque [Intervallomètre] est utilisé
 - Lorsque [Prise de vue auto.] de [Anim image par image] est réglé sur [OUI]



Prises de photos avec réglages automatiques (mode Auto Intelligent)

Combinaison d'images en une seule image fixe riche en gradations ([iHDR])

Mode d'enregistrement :  

Lorsqu'il y a, par exemple, un fort contraste entre l'arrière-plan et le sujet, [iHDR] enregistre plusieurs images fixes avec des expositions différentes et les combine pour créer une seule image fixe riche en gradations.

[iHDR] est activé si nécessaire. En cas d'activation, [HDR] s'affichera à l'écran.

MENU →  **[Enr.]** → **[iHDR]**

Réglages : **[OUI]** / **[NON]**

- L'angle de vue se rétrécit légèrement.
- Après avoir appuyé sur la touche d'obturateur, ne bougez pas l'appareil photo pendant l'opération de rafale.
- Comme une rafale d'images fixes est combinée après l'enregistrement, vous devrez patienter un instant avant de pouvoir prendre une autre photo.
- Dans le cas de la composition à partir d'une rafale, il peut y avoir des images rémanentes si le sujet bougeait.
- Cette fonction est inopérante pour les images fixes pendant l'enregistrement d'images animées.
- Cette fonction n'est pas disponible dans les cas suivants :
 - En mode autoportrait
 - Lors de l'enregistrement avec le flash
 - Lorsque [Rafale] est utilisé
 - Lors de l'enregistrement de photos 4K
 - Lors de l'enregistrement au moyen de [Post focus]
 - Lors de l'enregistrement au moyen de [Bracketing]
 - Lorsque [Qualité] est réglé sur [RAW:⚡], [RAW:⚡] ou [RAW]
 - Lorsque [Intervallomètre] est utilisé
 - Lorsque [Prise de vue auto.] de [Anim image par image] est réglé sur [OUI]

Réglage de la coloration

Mode d'enregistrement : 

1 Appuyez sur ◀ pour afficher l'écran de réglage.

2 Tournez la molette de contrôle pour régler les couleurs.

- Appuyez sur [MENU/SET] pour revenir à l'écran précédent.
- Le réglage de la couleur revient au niveau par défaut (point central) lorsque cet appareil est mis hors marche ou que l'appareil photo bascule sur un autre mode d'enregistrement.
- Au moyen de commandes sur l'écran tactile (→57)



Prises de photos avec réglages automatiques (mode Auto Intelligent)

Réglage de la luminosité (exposition)/flou de l'arrière-plan (fonction de contrôle du flou artistique)

Mode d'enregistrement : 

1 Appuyez sur ▲ pour afficher l'écran de réglage.

- L'écran de réglage de la luminosité (exposition) s'affiche. Appuyez sur [Fn1] pour commuter entre le contrôle du flou artistique et la fin du réglage.

2 Tournez la molette de contrôle pour régler.

- Appuyez sur [MENU/SET] pour revenir à l'écran d'enregistrement.

Lors du réglage de la luminosité (exposition)

- Appuyez sur ▲ ▼ pour régler le bracketing d'exposition. (→134)

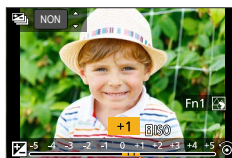





Lors du réglage du flou artistique en arrière-plan

- Si vous appuyez sur la touche [Q.MENU/☞], le réglage est annulé.
- Le mode de mise au point automatique est réglé sur [□]. La position de la zone de mise au point automatique peut être réglée en touchant l'écran. (Sa taille ne peut pas être modifiée.)



■ Au moyen de commandes sur écran tactile

- ① Touchez .
- ② Touchez l'option que vous souhaitez définir.
 -  : Coloration
 -  : Degré de défocalisation
 -  : Luminosité (exposition)
- ③ Faites glisser la barre de défilement ou le posemètre pour régler.
 - Appuyez sur [MENU/SET] pour revenir à l'écran précédent.



Enregistrement d'images de soi-même [Autoportrait]

Mode d'enregistrement :          

Si vous faites pivoter l'écran, le mode autoportrait est activé. Vous pouvez facilement enregistrer des images de vous-même tout en regardant l'écran.



En mode autoportrait...

- Il est plus facile d'établir la composition, car l'enregistrement se fait tout en regardant l'écran.
- Les images comportant différentes poses et expressions du visage peuvent être enregistrées en une fois en augmentant le nombre d'images à enregistrer.
- La commande tactile s'active automatiquement.
- Les réglages pour les modes d'enregistrement respectifs sont conservés, sauf pour les réglages d'enregistrement du mode autoportrait.

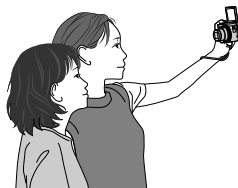

1 Faites pivoter l'écran comme illustré sur la figure.



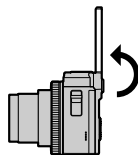



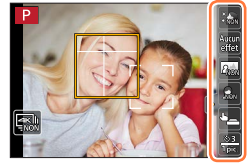

- Lorsque vous faites pivoter l'écran, une image inversée s'affiche sur l'écran.



Enregistrement d'images de soi-même [Autoportrait]

2 Touchez l'option.



















	[[Grain de peau]]	Les visages des personnes semblent plus lumineux et leur teint de peau plus doux.
	[[Sélection filtre]]	Un effet d'image (filtre) approprié est ajouté à [Autoportrait].
	[[Contrôle Arrière-Plan]]	Modifie le degré du flou artistique pour l'arrière-plan des visages détectés.  (Flou artistique) : Rend flou l'arrière-plan des visages détectés. (Toutefois, les visages éloignés de l'appareil photo seront rendus flous dans l'arrière-plan.)  (Net) : Enregistre les visages et l'arrière-plan avec netteté.
	[[Mode Slim]]	Les personnes semblent plus minces.
	[[Déclencheur]]	La manière dont l'obturateur est déclenché est réglée.
	[[Décompte]]/ [[Photos]]	Le nombre de secondes avant l'enregistrement ([[Décompte]]) et le nombre de prises de vues consécutives ([[Photos]]) sont réglés.

3 Touchez la barre de défilement.

- Vous pouvez la régler sur « Non » ou une valeur comprise entre [1] et [10]. Si vous sélectionnez le bord gauche de la barre de défilement (A), le réglage sera « Non ».
- Pour [Sélection filtre], [Contrôle Arrière-Plan], [Déclencheur] ou [Photos], sélectionnez depuis les icônes.



[Sélection filtre]	 (Pas d'effet),  (Expressif),  (Rétro),  (Tons clairs),  (Monochrome),  (Effet joué)
[Contrôle Arrière-Plan]	 (Arrêt),  (Flou artistique),  (Net)
[Déclencheur]	 (Touche d'obturateur uniquement),  (Tactile),  (Copain),  (Visage)
[Photos]	 (1 image),  (2 images),  (3 images),  (4 images)

4 Touchez [Sort.].

5 Décidez vos poses tout en regardant l'écran.

- La fonction de détection de visage/yeux affiche la zone MPA autour du visage du sujet. (Si [👤] en mode MPA n'est pas disponible avec le mode d'enregistrement actuel, un réglage de mise au point disponible pour chaque mode d'enregistrement sera utilisé.)

6 Enfoncez la touche d'obturateur à mi-course pour faire la mise au point, puis enfoncez-la complètement pour enregistrer l'image.

- **Regardez l'objectif pendant l'enregistrement.**
- Le compte à rebours est lancé et l'enregistrement démarre lorsqu'il s'arrête. Si l'enregistrement de plusieurs images est réglé, l'enregistrement continue jusqu'à ce que le nombre défini soit atteint.
- Pour plus d'informations sur la manière à enregistrer une image au moyen de [Déclencheur], reportez-vous à (→61).

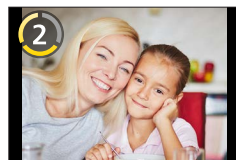

Enregistrement d'images de soi-même [Autoportrait]

■ Modification de la manière dont l'obturateur est déclenché

Sous [Déclencheur], vous pouvez sélectionner la manière dont vous démarrez l'enregistrement sans appuyer sur la touche d'obturateur.

Il est déconseillé d'utiliser la touche d'obturateur en cas de vacillement, par exemple, pendant le fonctionnement de l'obturateur.

- Pour plus d'informations sur [☺] (Tactile), reportez-vous à (→43).

- [☺] (Copain)

L'obturateur est déclenché lorsque deux visages détectés par la fonction de détection de visage/yeux se rapprochent l'un de l'autre.

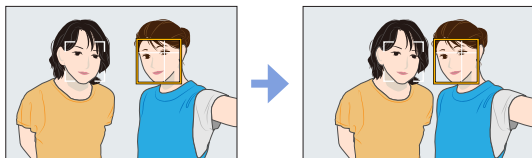

- ① Affichez deux cadres de détection de visage/yeux.

- Lorsque [☺] (Copain) est sélectionné, même si plusieurs sujets sont présents, la fonction de détection de visage/yeux ne détecte que deux visages maximum.

- ② L'obturateur est déclenché lorsque les deux cadres se trouvent à une certaine distance l'un de l'autre.

- [☺] (Visage)

L'obturateur est déclenché lorsqu'un visage détecté par la fonction de détection de visage/yeux est couvert avec la main ou un autre objet, puis détecté à nouveau.

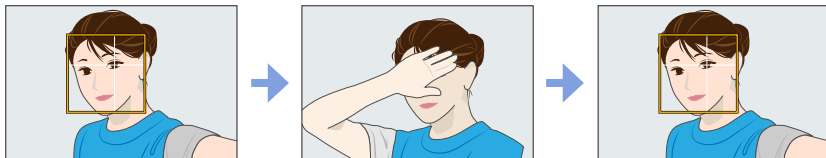

- ① Affichez le cadre jaune de la détection de visage/yeux.

- ② Couvrez votre visage avec la main ou un autre objet de sorte que le cadre jaune disparaisse un instant.

- ③ Lorsque vous éloignez votre main et que le cadre jaune apparaît, l'obturateur est déclenché.

- Vous pouvez lancer l'enregistrement avec la touche d'obturateur quel que soit le réglage de [Déclencheur].

Prises de photos de soi-même en mode panorama

L'enregistrement en mode panorama vous permet de profiter d'un éventail d'autoportraits, comme ceux avec vos amis ou ceux intégrant un arrière-plan élargi.

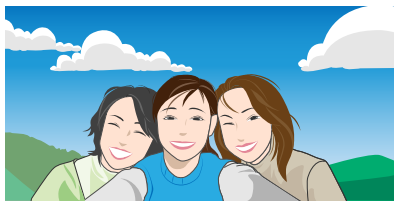

- 1** Placez la molette de sélection de mode sur [□].
- 2** Faites pivoter l'écran pour activer le mode autoportrait.
 - Les instructions expliquant comment enregistrer une image s'afficheront.
- 3** Lisez les instructions d'enregistrement et touchez [Suivant] ou [Démarrer].
 - Les instructions continuent à la page suivante. Suivez les étapes jusqu'à ce que l'écran d'enregistrement s'affiche.
- 4** Pointez l'appareil photo vers l'avant et prenez la pose tout en regardant l'écran.
 - La fonction de détection de visage affiche la zone MPA autour du visage du sujet.
- 5** Enfoncez la touche d'obturateur à mi-course (ou complètement) pour verrouiller la mise au point et l'exposition.
 - Après avoir enfoncé la touche d'obturateur à mi-course (ou complètement), enlevez complètement votre doigt.
 - Touchez [AFF] pour réessayer.
- 6** Pointez l'appareil photo vers la position où vous désirez démarrer l'enregistrement, enfoncez complètement la touche d'obturateur et faites pivoter l'appareil photo dans la direction indiquée à l'écran à l'étape 3 pour enregistrer l'image.
- 7** Enfoncez de nouveau la touche d'obturateur complètement pour terminer l'enregistrement.
 - Vous pouvez aussi cesser d'enregistrer en arrêtant de faire pivoter l'appareil photo.
 - L'enregistrement peut également être arrêté en déplaçant l'appareil photo au bout du guide.

Enregistrement d'images de soi-même [Autoportrait]

■ Modification du sens d'enregistrement des images panoramiques

MENU →  **[Enr.]** → **[Paramètres panorama]** → **[Direction]**

- [Format imag] ne peut pas être réglé en mode autoportrait.
- Le nombre de pixels d'enregistrement par ligne horizontale et par ligne verticale, sur une image panoramique, varie suivant le sens d'enregistrement et le nombre d'images assemblées. Le nombre maximum de pixels d'enregistrement est tel qu'indiqué ci-dessous :

Sens d'enregistrement	Résolution horizontale	Résolution verticale
Horizontal	4080 pixels	1920 pixels
Vertical	2560 pixels	3840 pixels



Conseils

Faites pivoter l'appareil photo autour de son axe central pour le déplacer dans le sens d'enregistrement. Tenez l'appareil photo des deux mains en prenant soin de ne pas l'agiter.

- Si l'appareil photo tremble trop, les photos pourraient ne pas s'enregistrer, ou bien l'image panoramique enregistrée pourrait être resserrée (plus petite).
- Faites pivoter l'appareil photo jusqu'à un point situé hors de la scène à enregistrer. (Le dernier cadre n'est toutefois pas enregistré jusqu'à la fin.)
- Si vous changez d'expression de visage ou clignez des yeux, l'image enregistrée pourrait ne pas avoir l'air naturel. Essayez de ne pas bouger.

Exemple :

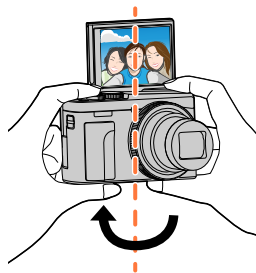

- Il est recommandé de régler la position du zoom sur grand-angle lorsque vous utilisez le mode autoportrait.
- Étant donné que la distance entre l'appareil photo et le sujet est proche lorsque vous prenez des images panoramiques en mode autoportrait, les bords des images peuvent apparaître considérablement déformés.



Prises de photos de soi-même en mode photo 4K (Autoportrait « selfie » 4K)

Lorsque vous faites des autoportraits en mode photo 4K, vous pouvez facilement sélectionner vos images préférées parmi les autoportraits pris avec l'enregistrement en rafale grande vitesse.

1 Touchez [RETOUR].



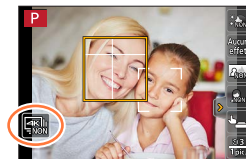



- Pour en savoir plus sur la méthode d'enregistrement, reportez-vous aux étapes 2 à 3 de « Enregistrement avec la fonction Photo 4K ». (→114)



- Lorsque vous enregistrez des photos 4K, l'angle de vue devient plus étroit.
- Pour l'enregistrement photo 4K, seul [Sélection filtre] peut être sélectionné.



Enregistrement d'images de soi-même [Autoportrait]

- Si vous réglez [Autoportrait] sur [NON], le mode ne basculera pas sur le mode autoportrait même si vous faites pivoter l'écran.
- Prenez garde de ne pas regarder directement la lumière du flash et la lampe d'assistance MPA.
- Lorsque [Grain de peau] est réglé
 - Si vous avez réglé la puissance de l'effet sur [2] ou plus, l'écran d'enregistrement s'affiche avec un délai plus grand que d'habitude, comme lors du saut d'images. De plus, lorsque vous enregistrez, le traitement de l'image avant la prochaine prise prendra plus de temps.
 - L'effet d'adoucissement est également appliqué à la portion ayant un ton similaire au teint du sujet.
 - Ce mode peut s'avérer inefficace sous un faible éclairage.
- Avec [Contrôle Arrière-Plan] réglé sur [] (Flou artistique), l'écran d'enregistrement s'affichera avec un délai plus grand que d'habitude, comme lors du saut d'images. De plus, lorsque vous enregistrez, le traitement de l'image avant la prochaine prise prendra plus de temps.
- Si l'éclairage est insuffisant avec [Contrôle Arrière-Plan] réglé sur [] (Net), vous pourriez ne pas être en mesure d'enregistrer des images comme vous le souhaitez.
- Cette fonction n'est pas disponible dans les cas suivants :
 - Pendant l'enregistrement d'images animées
 - Lorsque [Intervallomètre] est utilisé
 - Lorsque [Anim image par image] est utilisé
- Vous ne pouvez pas utiliser [Grain de peau] et un réglage [Contrôle Arrière-Plan] de [] (Flou artistique) si vous utilisez l'un des réglages suivants :
 - [Eau scintillante], [Paysage nocturne clair], [Ciel nocturne froid], [Paysage nocturne chaud], [Paysage nocturne artistique], [Illuminations scintillantes], [Prise noct. manu.], [Image douce d'une fleur], [Nourriture appétissante], [Beau dessert] (mode de Guide scène)
 - Mode de Contrôle Créatif
 - Mode panorama
 - Avec la mise au point manuelle
- Vous ne pouvez pas utiliser un réglage [Contrôle Arrière-Plan] de [] (Net) si vous utilisez l'un des réglages suivants :
 - Tout mode pour le mode de Guide scène autre que [Peau soyeuse]/[Monochrome]
 - Mode EA avec priorité à l'ouverture
 - Mode EA avec priorité à la vitesse d'obturation
 - Mode de réglage manuel de l'exposition
 - Mode de Contrôle Créatif
- [Décompte] et [Photos] ne sont pas disponibles dans les cas suivants :
 - Mode panorama
- [] (Copain) et [] (Visage) ne sont pas disponibles dans les cas suivants :
 - Modes d'enregistrement ne permettant pas le réglage sur [>] du mode MPA (→93)
 - Mode panorama
 - Avec la mise au point manuelle

Prises de photos après avoir réglé automatiquement la valeur d'ouverture et la vitesse d'obturation (mode du Programme EA)

Mode d'enregistrement : **[P]**

Prenez des photos avec les réglages de valeurs d'ouverture et de vitesse d'obturation automatiques en fonction de la luminosité du sujet.

1 Réglez la molette de sélection de mode sur [P].

2 Enfoncez la touche d'obturateur à mi-course.

- Si la valeur d'ouverture et la vitesse d'obturation clignotent en rouge, vous n'avez pas besoin de corriger l'exposition.

3 Pendant que les valeurs numériques sont affichées (environ 10 secondes), tournez la molette de contrôle pour changer les valeurs au moyen du décalage de programme.

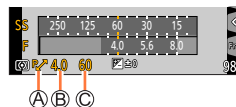

(A) Indication de décalage de programme

(B) Valeur d'ouverture

(C) Vitesse d'obturation

- Le réglage peut également être effectué en tournant la bague de commande. (→38)
- Pour annuler le décalage de programme, mettez l'appareil photo hors marche ou tournez la molette de contrôle jusqu'à ce que l'indication de décalage de programme disparaisse.
- Le décalage de programme peut facilement être annulé en réglant une touche de fonction sur [Commande AE]. (→71)

À propos du décalage de programme

La fonction conservant la même exposition (luminosité) alors que la combinaison de la valeur d'ouverture et de la vitesse d'obturation est modifiée s'appelle « Décalage de programme ». Vous pouvez utiliser « Décalage de programme » pour enregistrer des images en réglant la valeur d'ouverture et la vitesse d'obturation même en mode du Programme EA.

- Le décalage de programme ne peut pas être utilisé dans les cas suivants :
 - Lors de l'enregistrement de photos 4K
 - Lors de l'enregistrement au moyen de [Post focus]
 - Lorsque la sensibilité ISO est réglée sur [Auto]

Prises de photos en réglant la valeur d'ouverture et la vitesse d'obturation

Mode d'enregistrement : **A S M**

- L'effet de la valeur d'ouverture et de la vitesse d'obturation que vous avez réglé n'est pas appliqué à l'écran d'enregistrement. Pour vérifier l'effet sur l'écran d'enregistrement, utilisez le mode Prévisualisation. (→70)
- La luminosité de l'écran peut être différente des images réellement enregistrées. Vérifiez la luminosité des images avec l'écran de lecture.
- Lorsque vous réglez la valeur d'ouverture et la vitesse d'obturation, un posemètre s'affiche. Si l'ouverture et la vitesse d'obturation sont indiquées en rouge, l'exposition n'est pas adéquate.
- Si l'exposition correcte n'est pas obtenue lorsque vous enfoncez la touche d'obturateur à mi-course, les valeurs numériques de l'ouverture et de la vitesse d'obturation s'affichent et clignotent en rouge.

Prises de photos en réglant la valeur d'ouverture (mode EA avec priorité à l'ouverture)

Lorsque vous réglez la valeur d'ouverture, l'appareil photo optimise automatiquement la vitesse d'obturation selon la luminosité du sujet.

1 Réglez la molette de sélection de mode sur [A].

2 Tournez la molette de contrôle pour régler la valeur d'ouverture.

- Le réglage peut également être effectué en tournant la bague de commande. (→38)

(A) Valeur d'ouverture

(B) Posemètre

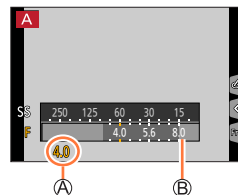

Valeurs d'ouverture réglables*1	Vitesse d'obturation réglée (secondes)
F3.3 - F8.0	4*2 - 1/2000 ^e (Lorsque l'obturateur mécanique est utilisé) 1*2 - 1/16000 ^e (Lorsque l'obturateur électronique est utilisé)

*1 Il se peut que vous ne puissiez pas sélectionner certaines valeurs selon la position du zoom.

*2 Selon le réglage de la sensibilité ISO. (→108)

Prises de photos en réglant la valeur d'ouverture et la vitesse d'obturation

Prises de photos en réglant la vitesse d'obturation (mode EA avec priorité à la vitesse d'obturation)

Lorsque vous réglez la vitesse d'obturation, l'appareil photo optimise automatiquement la valeur d'ouverture selon la luminosité du sujet.

1 Réglez la molette de sélection de mode sur [S].

2 Tournez la molette de contrôle pour régler la vitesse d'obturation.

- Le réglage peut également être effectué en tournant la bague de commande. (→38)

- Ⓐ Vitesse d'obturation
- Ⓑ Posemètre

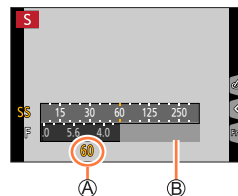

Vitesses d'obturation réglables (secondes)	Valeur d'ouverture réglée
4* - 1/2000 ^e (Lorsque l'obturateur mécanique est utilisé)	F3.3 - F8.0
1* - 1/16000 ^e (Lorsque l'obturateur électronique est utilisé)	

* Selon le réglage de la sensibilité ISO. (→108)

Prises de photos en réglant la valeur d'ouverture et la vitesse d'obturation

Prises de photos en réglant la valeur d'ouverture et la vitesse d'obturation (mode exposition manuelle)

Déterminez l'exposition en réglant manuellement la valeur d'ouverture et la vitesse d'obturation.

1 Réglez la molette de sélection de mode sur [M].

2 Tournez la bague de commande pour régler la valeur d'ouverture et tournez la molette de contrôle pour régler la vitesse d'obturation.

- Vous pouvez permuter le réglage de la bague de commande et de la molette de contrôle en appuyant sur ▲.

- (A) Valeur d'ouverture
- (B) Vitesse d'obturation
- (C) Assistant d'exposition manuelle
- (D) Posemètre

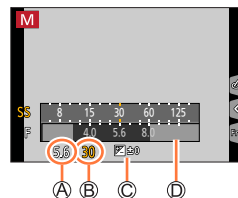

Valeurs d'ouverture réglables*1	Vitesses d'obturation réglables (secondes)
F3.3 - F8.0	4*2 - 1/2000 ^e (Lorsque l'obturateur mécanique est utilisé) 1*2 - 1/16000 ^e (Lorsque l'obturateur électronique est utilisé)

*1 Il se peut que vous ne puissiez pas sélectionner certaines valeurs selon la position du zoom.

*2 Selon le réglage de la sensibilité ISO. (→108)



Optimisation de la sensibilité ISO selon la valeur d'ouverture et la vitesse d'obturation

Lorsque la sensibilité ISO est réglée sur [AUTO], l'appareil photo règle automatiquement la sensibilité ISO de sorte que l'exposition soit appropriée pour la valeur d'ouverture et la vitesse d'obturation.

- Selon les conditions d'enregistrement, il se peut qu'une exposition appropriée ne soit pas définie ou que la sensibilité ISO soit plus élevée.



Assistant d'exposition manuelle (estimation)

	Affiche des images avec une luminosité standard (exposition appropriée).
	Affiche des images plus lumineuses. Pour l'exposition appropriée, utilisez une vitesse d'obturation plus rapide ou augmentez la valeur d'ouverture.
	Affiche des images plus sombres. Pour l'exposition appropriée, utilisez une vitesse d'obturation plus lente ou réduisez la valeur d'ouverture.



Prises de photos en réglant la valeur d'ouverture et la vitesse d'obturation

Vérification des effets de la valeur d'ouverture et de la vitesse d'obturation (mode Prévisualisation)

Mode d'enregistrement : 

Vous pouvez utiliser le mode Prévisualisation pour vérifier les effets de la valeur d'ouverture et de la vitesse d'obturation sélectionnées.

- **Vérifier les effets de la valeur d'ouverture sélectionnée** : vous permet de vérifier la profondeur de champ (plage de mise au point) en resserrant physiquement les lamelles de l'ouverture de l'objectif sur la valeur d'ouverture utilisée pour l'enregistrement en cours.
- **Vérifier les effets de la vitesse d'obturation sélectionnée** : vous permet de vérifier le mouvement dans une scène en affichant l'écran à la vitesse d'obturation utilisée pour l'enregistrement en cours.

Préparatifs

- Attribuez [Aperçu] à la touche de fonction (→48).

L'étape suivante est un exemple d'attribution de [Aperçu] à la touche [Fn3].

1 Appuyez sur la touche [Fn3] pour commuter sur l'écran de confirmation.

- Chaque fois que vous appuyez sur la touche [Fn3], l'écran change.



Caractéristique de la profondeur de champ

Conditions d'enregistrement	Valeur d'ouverture	Petite	Grande
	Distance focale	Téléobjectif	Grand angle
	Distance jusqu'au sujet	Courte	Éloignée
Profondeur de champ (Plage de mise au point)		Peu profonde (étroite) Exemple : Pour prendre une photo en rendant délibérément flou l'arrière-plan	Profonde (large) Exemple : Pour prendre une photo en réglant la mise au point tout en incluant l'arrière-plan

Prises de photos en réglant la valeur d'ouverture et la vitesse d'obturation

- Vous pouvez prendre une photo même lorsque le mode prévisualisation est activé.
- La plage dans laquelle vous pouvez vérifier l'effet d'une vitesse d'obturation sélectionnée se trouve entre 8 secondes et 1/16000^e de seconde.
- Ce mode ne peut pas être utilisé avec [] ([Pré-rafale 4K]) de Photo 4K.

Réglage simplifié de la valeur d'ouverture/la vitesse d'obturation pour une exposition correcte (commande AE)

Mode d'enregistrement : **P** **A** **S** **M**

Lorsque le réglage de l'exposition est trop sombre ou trop lumineux, vous pouvez utiliser la commande AE pour obtenir un réglage d'exposition correct.



Comment savoir si l'exposition n'est pas adéquate

A Clignote en rouge

- Si les valeurs d'ouverture et la vitesse d'obturation clignotent en rouge lorsque la touche d'obturateur est enfoncée à mi-course.
- Si l'assistant d'exposition manuelle (→69) est autre que [] en mode Exposition Manuelle.

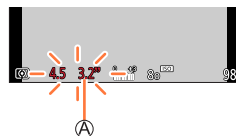

Préparatifs

- Attribuez [Commande AE] à la touche de fonction (→48).

1 (Lorsque l'exposition n'est pas adéquate) Appuyez sur la touche de fonction.

B Modifiez pour obtenir l'exposition appropriée

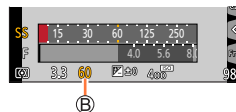

- Dans les cas suivants, l'exposition appropriée n'est pas réglable :
 - Lorsque le sujet est extrêmement sombre et qu'il n'est pas possible d'obtenir l'exposition adéquate en modifiant la valeur d'ouverture ou la vitesse d'obturation.
 - Lors de l'enregistrement avec le flash
 - Mode prévisualisation (→70)

Enregistrement d'images panoramiques (mode Panorama)

Mode d'enregistrement : 

Des photos prises de manière consécutive pendant que l'appareil est en mouvement sont combinées pour former un panorama.

- 1** Réglez la molette de sélection de mode sur .
- 2** Appuyez sur la touche d'obturateur à mi-course pour faire la mise au point.
- 3** Appuyez à fond sur la touche d'obturateur pour lancer l'enregistrement et balayez la scène avec l'appareil photo en un petit mouvement circulaire dans le sens d'enregistrement.

Ⓐ Ligne de repère horizontale/verticale

Ⓑ Sens d'enregistrement et état de progression (approximatif)

Photographier de gauche à droite

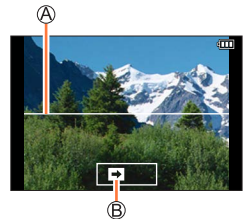
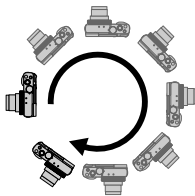
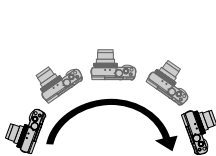

Taille d'image : [STANDARD] Taille de l'image : [WIDE]

- Balayez la scène avec l'appareil photo à vitesse constante.
- Vous risquez de rater les photos si vous déplacez l'appareil photo trop vite ou trop lentement.

- 4** Enfoncez de nouveau la touche d'obturateur complètement pour terminer l'enregistrement.

- Vous pouvez aussi cesser d'enregistrer en arrêtant de balayer la scène avec l'appareil photo.
- Vous pouvez également terminer l'enregistrement en faisant passer l'appareil photo à la fin du guide.

Enregistrement d'images panoramiques (mode Panorama)

■ Modification du sens d'enregistrement et de l'angle de vue (taille de l'image) des images panoramiques

MENU →  **[Enr.]** → **[Paramètres panorama]**

[Direction] Réglage du sens de l'enregistrement.

[Format image] Réglage de l'angle de vue (taille de l'image).
[STANDARD] / **[WIDE]**

- Le nombre de pixels d'enregistrement par ligne horizontale et par ligne verticale, sur une image panoramique, varie suivant la taille de l'image, le sens d'enregistrement et le nombre d'images assemblées. Le nombre maximum de pixels d'enregistrement est tel qu'indiqué ci-dessous :

Taille de l'image	Sens d'enregistrement	Résolution horizontale	Résolution verticale
[STANDARD]	Horizontal	8176 pixels	1920 pixels
	Vertical	2560 pixels	7680 pixels
[WIDE]	Horizontal	8176 pixels	960 pixels
	Vertical	1280 pixels	7680 pixels



Conseils

Balayez la scène dans le sens d'enregistrement avec l'appareil photo, en progressant le plus possible à vitesse constante.

(Si l'appareil photo tremble trop, vous risquez de rater les photos ou d'obtenir une image panoramique étroite (petite).)



- Ⓐ Balayez la scène avec l'appareil photo jusqu'à un point situé un peu plus loin que la scène à enregistrer.
(La dernière image n'est toutefois pas enregistrée jusqu'à la fin.)







Enregistrement d'images panoramiques (mode Panorama)

■ À propos de la lecture des images panoramiques

Appuyez sur ▲ pour commencer le défilement automatique des images panoramiques dans la même direction que celle de l'enregistrement.

- Les opérations suivantes peuvent être effectuées lors du défilement.

		Commencer la lecture panoramique/Pause*
		Arrêt



- * Lorsque la lecture est en pause, vous pouvez faire défiler vers l'avant/l'arrière en faisant glisser l'écran. Lorsque vous touchez la barre de défilement, la position de lecture passe sur la position que vous avez touchée.

- La position du zoom est verrouillée sur l'extrémité W.
- La mise au point, l'exposition et la balance des blancs sont réglées sur des valeurs optimales pour la première image.
Si la mise au point ou la luminosité de la première image est différente de celle des images suivantes qui composent l'image panoramique, il se peut que la mise au point et la luminosité ne soient pas régulières sur l'ensemble de l'image panoramique (une fois toutes les images assemblées).
- Comme plusieurs images sont assemblées pour créer une image panoramique, il se peut que certains sujets soient distordus ou que les points de jonction entre les images successives soient visibles.
- Il se peut que les images panoramiques ne soient pas créées ou qu'elles ne soient pas bien enregistrées pour les sujets suivants ou dans les conditions d'enregistrement suivantes :
 - Sujets dont le motif est continu ou monotone (ciel, plage, etc.)
 - Sujets en mouvement (personnes, animaux domestiques, véhicules, vagues, fleurs agitées par le vent, etc.)
 - Sujets dont les couleurs ou les motifs changent rapidement (comme une image apparaissant sur un écran)
 - Endroits sombres
 - Endroits éclairés par une source de lumière scintillante (lampe fluorescente, lumière de chandelle, etc.)

Prises de photos en fonction de la scène

(mode de Guide scène)

Mode d'enregistrement : 

Si vous sélectionnez une scène adaptée au sujet et aux conditions d'enregistrement correspondant aux images d'exemple, l'appareil photo définira l'exposition optimale, les couleurs et la mise en point pour que vous puissiez enregistrer la scène de la façon la plus appropriée.

1 Réglez la molette de sélection de mode sur [SCN].

2 Appuyez sur ◀▶ pour sélectionner la scène.

- La scène peut également être sélectionnée en faisant glisser une image d'exemple ou la barre de défilement.

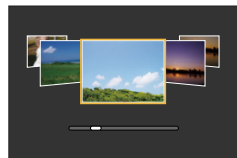

3 Appuyez sur [MENU/SET].



Il est également possible d'afficher l'écran de sélection en touchant l'icône du mode d'enregistrement dans l'écran d'enregistrement.



- Selon la scène, l'écran d'enregistrement peut sembler avoir des images manquantes.
- Pour modifier le mode de Guide scène, sélectionnez l'onglet  sur l'écran du menu, sélectionnez [Changement de scène], puis appuyez sur [MENU/SET]. Vous pouvez revenir à l'étape 2.
- Les options suivantes ne peuvent pas être réglées en mode de Guide scène car l'appareil photo les ajuste automatiquement sur le réglage optimal.
 - Options autres que le réglage de qualité d'image dans [Style photo], [Configuration de filtre], [Sensibilité], [Mode mesure] et [HDR]
- Bien que la balance des blancs soit verrouillée sur [ÉAB] pour certains types de scène, vous pouvez régler avec précision la balance des blancs ou utiliser le bracketing de la balance des blancs en appuyant sur [MENU/SET], en accédant au menu [Enr.] et en sélectionnant [Éq.blancs]. (→112, 113)



Prises de photos en fonction de la scène (mode de Guide scène)

Types de mode de Guide scène

**Affichage de la description de chaque scène et conseils pour l'enregistrement****Appuyez sur la touche [DISP.] pendant l'affichage de l'écran de sélection de scène**

- Lors de l'affichage du guide, des explications et des conseils détaillés pour chaque scène sont affichés.

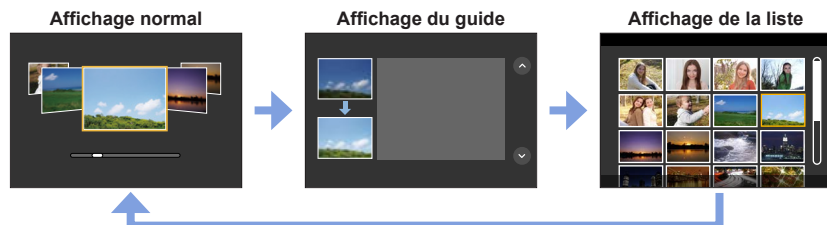
**1 : [Portrait clair]****2 : [Peau soyeuse]**

- Si une partie de l'arrière-plan, etc. est d'une couleur proche de la couleur de la peau, cette partie sera également adoucie.
- Il est possible que ce mode ne soit pas efficace en cas de luminosité insuffisante.

3 : [Douceur rétroéclairée]**4 : [Clair en rétroéclairage]****5 : [Ton reposant]****6 : [Visage d'enfant]**

- Lorsque vous touchez le visage, une image fixe est enregistrée avec la mise au point et l'exposition réglées pour l'endroit que vous avez touché.

7 : [Paysage net]

Prises de photos en fonction de la scène (mode de Guide scène)

8 : [Ciel bleu clair]**9 : [Lueur romantique du couchant]****10 : [Vif éclat du couchant]****11 : [Eau scintillante]**

- Il est possible que le filtre étoile utilisé dans ce mode provoquent des effets de scintillement ailleurs que sur des surfaces liquides.

12 : [Paysage nocturne clair]**13 : [Ciel nocturne froid]****14 : [Paysage nocturne chaud]****15 : [Paysage nocturne artistique]****16 : [Illuminations scintillantes]****17 : [Prise noct. manu.]**

- Après avoir appuyé sur la touche d'obturateur, ne déplacez pas l'appareil photo pendant l'opération de rafale.
- L'angle de vue se rétrécit légèrement.

18 : [Portrait nuit claire]

- Trépied et retardateur recommandés.
- Lorsque [Portrait nuit claire] est sélectionné, assurez-vous que le sujet reste immobile pendant environ 1 seconde après la prise de photo.

19 : [Image douce d'une fleur]

- Pour l'enregistrement macro, il est déconseillé d'utiliser le flash.

Prises de photos en fonction de la scène (mode de Guide scène)

20 : [Nourriture appétissante]

- Pour l'enregistrement macro, il est déconseillé d'utiliser le flash.

21 : [Beau dessert]

- Pour l'enregistrement macro, il est déconseillé d'utiliser le flash.

22 : [Animal en mouvement]

- Le réglage par défaut de [Lampe ass. AF] est [NON].

23 : [Photo de sport nette]**24 : [Monochrome]**

Prises de photos avec différents effets d'image

(mode de Contrôle Créatif)

Mode d'enregistrement : 

Ce mode enregistre des images avec des effets d'image supplémentaires. Vous pouvez régler les effets à appliquer sur une image en sélectionnant des exemples d'image et en les vérifiant en même temps à l'écran.

1 Réglez la molette de sélection de mode sur [🔗].

2 Appuyez sur ▲ ▼ pour sélectionner l'effet d'image (filtres).

Ⓐ Écran d'aperçu

- Vous pouvez également sélectionner les effets d'image (filtres) en touchant les images d'exemple.

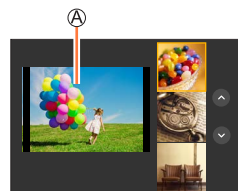

3 Appuyez sur [MENU/SET].



Il est également possible d'afficher l'écran de sélection en touchant l'icône du mode d'enregistrement dans l'écran d'enregistrement.



- Selon l'effet d'image, l'écran d'enregistrement peut sembler avoir des images manquantes.
- [Éq.blancs] sera défini sur [ÉAB] et la sensibilité ISO sur [AUTO].
- Les options de menu suivantes peuvent être réglées dans le menu [🔗].
 - [Effet de filtre] : Vous permet de régler l'effet d'image (filtre).
 - [Enreg. simult. ss filtre] : vous permet de régler l'appareil photo pour prendre une photo avec et sans effet d'image en même temps. (→172)

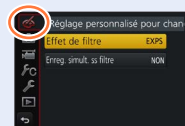

Prises de photos avec différents effets d'image (mode de Contrôle Créatif)

Types d'effet d'image



Affichage de la description de chaque effet d'image (filtre)

Appuyez sur la touche [DISP.] pendant l'affichage de l'écran de sélection d'effet d'image

- Lorsque le guide est affiché, des explications pour chaque effet d'image sont indiquées.

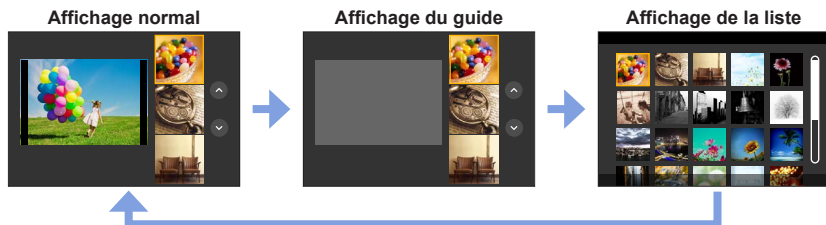

■ Réglage du type de flou artistique ([Effet miniature])

- ① Après avoir touché [☑], touchez [□].
- ② Appuyez sur ▲▼ ou ◀▶ pour déplacer la zone de mise au point (le cadre).
 - Vous pouvez également déplacer la portion mise au point en touchant l'écran d'enregistrement.
 - Touchez [□] pour régler le sens d'enregistrement (sens de défocalisation).
- ③ Tournez la molette de contrôle pour sélectionner la taille de la zone de mise au point (le cadre).
 - Sur l'écran tactile, écartez (éloignez) vos 2 doigts pour faire un zoom avant, et pincez (rapprochez) vos 2 doigts pour faire un zoom arrière. (→42)
 - Lorsque vous appuyez sur la touche [DISP.], le réglage initial est rétabli.
- ④ Appuyez sur [MENU/SET].

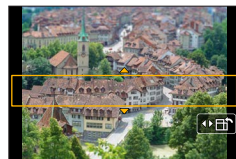

- Aucun son n'est enregistré pour les images animées.
- Lorsque des images animées sont enregistrées, la durée de l'enregistrement final correspond à environ 1/8^e du véritable temps d'enregistrement. (Si vous filmez pendant 8 minutes, les images animées résultant de l'enregistrement auront une durée d'environ 1 minute.) Le temps d'enregistrement disponible affiché sur l'appareil photo est environ 8 fois plus long que le temps réellement nécessaire à l'enregistrement. Selon la cadence d'enregistrement des images animées, le temps d'enregistrement des images animées et le temps d'enregistrement disponible peuvent être différents des valeurs ci-dessus.
- Si vous cessez trop tôt d'enregistrer les images animées, il se peut que l'appareil photo continue d'enregistrer un moment.



Prises de photos avec différents effets d'image (mode de Contrôle Créatif)

■ Sélection de la couleur à conserver ([Désatura. Partielle])

- ① Après avoir touché [☑], touchez [☒].
- ② Sélectionnez la couleur à conserver avec ▲ ▼ ◀ ▶ et appuyez sur [MENU/SET].
 - Vous pouvez aussi sélectionner par commandes tactiles.
 - Lorsque vous appuyez sur la touche [DISP.], le réglage initial est rétabli.



- Pour certains sujets, la couleur sélectionnée ne peut être conservée.

■ Réglage de la position et de la taille de la source lumineuse ([Rayon de soleil])

- ① Après avoir touché [☑], touchez [☒].
- ② Appuyez sur ▲ ▼ ◀ ▶ pour déplacer le centre de la source lumineuse sur une position différente.
 - La position de la source lumineuse peut également être déplacée en touchant l'écran.
- ③ Tournez la molette de contrôle pour ajuster la taille de la source lumineuse.
 - Sur l'écran tactile, écartez (éloignez) vos 2 doigts pour faire un zoom avant, et pincez (rapprochez) vos 2 doigts pour faire un zoom arrière.
 - Lorsque vous appuyez sur la touche [DISP.], le réglage initial est rétabli.
- ④ Appuyez sur [MENU/SET].



Conseils pour positionner le centre de la source lumineuse

Vous pouvez déplacer le centre de la source lumineuse sur un point en dehors de l'image pour obtenir un fini plus naturel.

Prises de photos avec différents effets d'image (mode de Contrôle Créatif)

Réglage des effets d'image selon vos préférences

Vous pouvez facilement ajuster les conditions de réglage (comme le degré et la coloration d'un effet) des effets d'image selon vos préférences.

1 Appuyez sur ► pour afficher l'écran de réglage.

2 Tournez la molette de contrôle pour ajuster les conditions de réglage des effets d'image.

- Appuyez sur [MENU/SET] pour revenir à l'écran précédent.

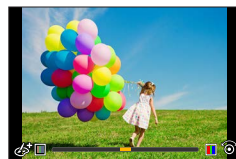

Effet d'image	Options réglables
[Expressif]	Éclat Coloration atténuée ↔ Coloration voyante
[Rétro]	Coloration Coloration jaunâtre ↔ Coloration rougeâtre
[Ancien temps]	Contraste Faible contraste ↔ Contraste élevé
[Tons clairs]	Coloration Coloration rosâtre ↔ Coloration légèrement bleuâtre
[Clair-obscur]	Coloration Coloration rougeâtre ↔ Coloration bleuâtre
[Sépia]	Contraste Faible contraste ↔ Contraste élevé
[Monochrome]	Coloration Coloration jaunâtre ↔ Coloration bleuâtre
[Monochrome dynamique]	Contraste Faible contraste ↔ Contraste élevé
[Monochrome brut]	Effet d'image aux grains prononcés Effet d'image aux grains légèrement prononcés ↔ Effet d'image aux grains fortement prononcés
[Monochrome doux]	Degré de défocalisation Légère défocalisation ↔ Forte défocalisation
[Impressionnisme]	Éclat Noir & blanc ↔ Coloration voyante
[Dynamique élevée]	Éclat Noir & blanc ↔ Coloration voyante

Prises de photos avec différents effets d'image (mode de Contrôle Créatif)

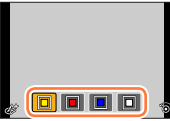
Effet d'image	Options réglables
[Dévelop. Croisé]	<p>Coloration Couleurs verdâtres/Couleurs bleuâtres/ Couleurs jaunâtres/Couleurs rougeâtres</p> <ul style="list-style-type: none"> • Sélectionnez la teinte de couleur souhaitée en tournant la molette de contrôle et appuyez sur [MENU/SET]. 
[Effet jouet]	<p>Coloration Couleur orangée ↔ Coloration bleuâtre</p>
[Effet jouet vif]	<p>Plage dans laquelle la luminosité périphérique est réduite Petite ↔ Grande</p>
[Procédé sans blanchiment]	<p>Contraste Faible contraste ↔ Contraste élevé</p>
[Effet miniature]	<p>Éclat Coloration atténuée ↔ Coloration voyante</p> <ul style="list-style-type: none"> • Pour plus de détails sur [Effet miniature] (→80)
[Focus doux]	<p>Degré de défocalisation Légère défocalisation ↔ Forte défocalisation</p>
[Fantastique]	<p>Éclat Coloration atténuée ↔ Coloration voyante</p>
[Filtre étoile]	<p>[x-x] Longueur des rayons de lumière Les rayons de lumière sont courts ↔ Les rayons de lumière sont longs</p> <p>[x-✱] Nombre de rayons de lumière Plus petit ↔ Plus grand</p> <p>[{x}] Angle des rayons de lumière Pivoter vers la gauche ↔ Pivoter vers la droite</p>
[Désatura. Partielle]	<p>Quantité de couleur retenue Laisse une petite quantité de couleur ↔ Laisse une grande quantité de couleur</p> <ul style="list-style-type: none"> • Pour plus de détails sur [Désatura. Partielle] (→81)
[Rayon de soleil]	<p>Coloration Coloration jaunâtre / Coloration rougeâtre / Coloration bleuâtre / Coloration blanchâtre</p> <ul style="list-style-type: none"> • Tournez la molette de contrôle pour sélectionner la coloration et appuyez sur [MENU/SET].  <ul style="list-style-type: none"> • Pour plus de détails sur [Rayon de soleil] (→81)

Prises de photos avec différents effets d'image (mode de Contrôle Créatif)

Réglage de la luminosité (exposition)/flou de l'arrière-plan (fonction de contrôle du flou artistique)**1 Appuyez sur ▲ pour afficher l'écran de réglage.**

- L'écran de réglage de la luminosité (exposition) s'affiche. Appuyez sur [Fn1] pour permuter entre le contrôle du flou artistique et la fin du réglage.

2 Tournez la molette de contrôle pour régler.

- Appuyez sur [MENU/SET] pour revenir à l'écran d'enregistrement.

Lors du réglage de la luminosité (exposition)

- Appuyez sur ▲▼ pour régler le bracketing d'exposition. (→134)

**Lors du réglage du flou artistique en arrière-plan**

- Si vous appuyez sur la touche [Q.MENU/], le réglage est annulé.

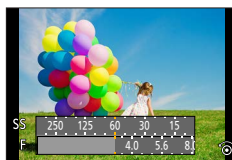
**■ Au moyen de commandes sur écran tactile**

- ① Touchez [].
- ② Touchez l'option que vous souhaitez définir.
 [] : Ajuster l'effet d'image
 [] : Degré de défocalisation
 [] : Luminosité (exposition)
- ③ Faites glisser la barre de défilement ou le posemètre pour régler.
 - Appuyez sur [MENU/SET] pour revenir à l'écran précédent.

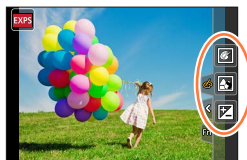

- L'opération de contrôle du flou artistique n'est pas disponible dans [Effet miniature] (mode de Contrôle Créatif).

Enregistrement d'images animées en réglant la valeur d'ouverture/vitesse d'obturation/sensibilité ISO (mode Films Créatifs)

Mode d'enregistrement : 

1 Réglez la molette de sélection de mode sur  [M].

2 Réglez le menu (→45).

MENU →  [Image animée] → [Mode exposit.]

Réglages : [P] / [A] / [S] / [M]

- La modification de la valeur d'ouverture, de la vitesse d'obturation ou de la sensibilité ISO se fait de la même manière que le réglage de la molette de sélection de mode sur [P], [A], [S] ou [M].



Il est également possible d'afficher l'écran de sélection en touchant l'icône du mode d'enregistrement sur l'écran d'enregistrement.



3 Appuyez sur la touche d'images animées (ou la touche d'obturateur) pour lancer l'enregistrement.

4 Appuyez de nouveau sur la touche d'images animées (ou la touche d'obturateur) pour arrêter de filmer.

- Lorsque [Mode exposit.] est réglé sur [M], [AUTO] de la sensibilité ISO bascule sur [80].



Enregistrement d'images animées en réglant la valeur d'ouverture/vitesse d'obturation/sensibilité ISO (mode Films Créatifs)

Enregistrement des images au ralenti ([Vidéo haute vitesse])

Les images au ralenti peuvent être enregistrées en effectuant l'enregistrement à très haute vitesse. Lors de la lecture de ces enregistrements, le mouvement s'affiche lentement.

- Pour enregistrer les images, utilisez une carte UHS de classe de vitesse 3. (→27)

1 Réglez la molette de sélection de mode sur [M].

2 Réglez le menu (→45).

MENU →  **[Image animée]** → **[Vidéo haute vitesse]**

[200fps/VGA] L'enregistrement se fait à 200 images/seconde avec [VGA] en [MP4].

[100fps/HD] L'enregistrement se fait à 100 images/seconde avec [HD] en [MP4].

3 Appuyez sur la touche d'images animées (ou la touche d'obturateur) pour lancer l'enregistrement.

4 Appuyez de nouveau sur la touche d'images animées (ou la touche d'obturateur) pour arrêter de filmer.

- Lors de l'enregistrement, l'angle de vue devient plus étroit.
- Aucun son n'est enregistré.
- Les fichiers sont divisés en plus petits fichiers d'images animées pour l'enregistrement et la lecture lorsque la taille de fichier dépasse 4 Go. (Vous pouvez continuer à enregistrer des images animées sans interruption.)

L'enregistrement s'arrête lorsque le temps d'enregistrement continu dépasse 29 minutes et 59 secondes. (En ce qui concerne la durée de lecture, vous pouvez enregistrer jusqu'à 120 minutes environ.)

- Les réglages de mise au point, de zoom, d'exposition et de balance des blancs sont verrouillés sur les réglages spécifiés lors du lancement de l'enregistrement.
- Il peut y avoir du scintillement ou des barres horizontales pendant l'enregistrement sous un éclairage fluorescent.



Enregistrement d'images animées en réglant la valeur d'ouverture/vitesse d'obturation/sensibilité ISO (mode Films Créatifs)

Réduction des bruits de fonctionnement pendant l'enregistrement d'images animées ([Fonction. discret])





Il est possible que les bruits de fonctionnement du zoom ou des touches soient enregistrés pendant l'enregistrement d'une image animée. L'utilisation des icônes tactiles permet d'effectuer les opérations de manière silencieuse lors de l'enregistrement d'images animées.

MENU →  [Image animée] → [Fonction. discret] → [OUI]

1 Lancez l'enregistrement.





2 Touchez .

3 Touchez l'icône.

	Zoom
	Valeur d'ouverture
	Vitesse d'obturation
	Compensation d'exposition
	Sensibilité ISO

4 Faites glisser la barre de défilement pour régler l'option.

- La vitesse de l'opération varie selon la position que vous touchez.

 / 	Modifie le réglage doucement
 / 	Modifie le réglage rapidement

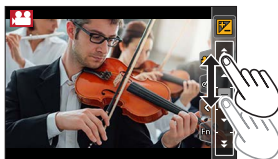

5 Arrêtez l'enregistrement.

- Ne peut pas être utilisé pendant un enregistrement [Vidéo haute vitesse].

Enregistrement de vos propres réglages et enregistrement (mode Personnalisé)

Mode d'enregistrement : 

Définition de vos propres réglages ([Mém. rég. pers])

Vous pouvez définir jusqu'à 3 configurations de l'appareil photo au moyen de [Mém. rég. pers]. ([C1], [C2], [C3])

- Le réglage initial du mode pour le Programme EA est enregistré au départ comme les réglages personnalisés.

Préparatifs

- Réglez au préalable le mode d'enregistrement et les réglages du menu de sorte que l'appareil photo puisse être dans l'état permettant de sauvegarder les réglages.

MENU →  [Personnel] → [Mém. rég. pers]
→ Configuration personnalisée où vous souhaitez enregistrer les réglages

- Les options de menu suivantes ne sont pas enregistrées comme réglages personnalisés.

Menu [Enr.]	Menu [Config.]
<ul style="list-style-type: none"> • Données enregistrées avec [Rec. visage] • Le réglage [Config. Profil] 	<ul style="list-style-type: none"> • Tous les menus
Menu [Personnel]	Menu [Lect.]
<ul style="list-style-type: none"> • [Défil. tactile] • [Guide menus] 	<ul style="list-style-type: none"> • [Rotation aff] • [Tri images]

Enregistrement de vos propres réglages et enregistrement (mode Personnalisé)

Enregistrement avec une configuration personnalisée enregistrée

1 Réglez la molette de sélection de mode sur [C].

- La dernière configuration personnalisée que vous avez utilisée sera activée.

■ Pour modifier une configuration personnalisée

- ① Réglez la molette de sélection de mode sur [C].
- ② Appuyez sur [MENU/SET] pour ouvrir le menu.
- ③ Appuyez sur ◀▶ pour sélectionner la configuration personnalisée que vous souhaitez utiliser et appuyez sur [MENU/SET].
 - Les réglages basculent sur les réglages que vous avez sélectionnés pour la configuration personnalisée.



Il est également possible d'afficher l'écran de sélection en touchant l'icône du mode d'enregistrement dans l'écran d'enregistrement.



■ Modification du contenu enregistré

Même si les réglages de menu sont temporairement modifiés lorsque la molette de sélection de mode est placée sur [C], les réglages actuellement enregistrés demeureront tels quels. Pour modifier les réglages actuellement enregistrés, remplacez les données enregistrées au moyen de [Mém. rég. pers] dans le menu [Personnel].

Prises de photos avec la mise au point automatique

Mode d'enregistrement :        

En réglant une action de mise au point lorsque la touche d'obturateur est enfoncée à mi-course ou un mode de mise au point automatique en fonction du sujet et des conditions d'enregistrement, vous pouvez laisser l'appareil photo régler automatiquement la mise au point pour différentes scènes.

1 Appuyez sur la touche (◀).





2 Appuyez sur ◀▶ pour sélectionner [AF], puis appuyez sur [MENU/SET].

- Réglez l'action de mise au point lorsque la touche d'obturateur est enfoncée à mi-course (→91).
- Basculez sur le mode de mise au point automatique (→92).

3 Enfoncez la touche d'obturateur à mi-course.

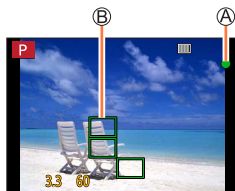
- Ⓐ Affichage de mise au point
(Lorsque la mise au point est effectuée : allumé
Lorsque la mise au point n'est pas effectuée : clignotant)
- Ⓑ Zone de mise au point automatique
(Lorsque la mise au point est alignée : vert)



- Deux « bips » sont émis et la mise au point automatique est activée.
- Quatre « bips » sont émis lorsque la mise au point n'est pas correcte.
- Lorsque vous prenez une photo dans un endroit sombre,  apparaît pour l'affichage de la mise au point et le réglage de la mise au point peut prendre plus de temps que d'habitude.





Sujets/environnements pouvant rendre la mise au point difficile :

- Objets en déplacement rapide ou extrêmement lumineux, ou objets sans contrastes de couleur.
- Photographie à travers du verre ou près d'objets émettant de la lumière.
- Dans l'obscurité ou avec beaucoup de vacillement.
- Lorsque l'objet est trop proche ou lorsque vous photographiez ensemble des objets lointains et des objets proches.

Prises de photos avec la mise au point automatique

Régler la mise au point à réaliser par une pression à mi-course sur la touche d'obturateur (AFS, AFF, AFC)

Mode d'enregistrement :          MENU →  [Enr.] /  [Image animée] → [AFS/AFF/AFC]

Réglages	Le mouvement du sujet et la scène (recommandé)	Description
[AFS]	Le sujet est immobile (paysage, photo d'anniversaire, etc.)	« AFS » est l'abréviation de « Auto Focus Single » (Mise au point automatique simple). La mise au point est automatiquement réglée lorsque la touche d'obturateur est enfoncée à mi-course. La mise au point sera verrouillée pendant que la touche est enfoncée à mi-course.
[AFF]	Le mouvement est imprévisible (enfants, animaux, etc.)	« AFF » est l'abréviation de « Auto Focus Flexible » (Mise au point automatique flexible). Dans ce mode, la mise au point est automatiquement exécutée lorsque la touche d'obturateur est enfoncée à mi-course. Si le sujet se déplace alors que la touche d'obturateur est enfoncée à mi-course, la mise au point est corrigée pour correspondre automatiquement au mouvement.
[AFC]	Le sujet bouge (sports, trains, etc.)	« AFC » est l'abréviation de « Auto Focus Continuous » (Mise au point automatique continue). Dans ce mode, pendant que la touche d'obturateur est enfoncée à mi-course, la mise au point est constamment effectuée pour correspondre au mouvement du sujet. Lorsque le sujet bouge, la mise au point est effectuée en prédisant la position du sujet au moment de l'enregistrement. (Prédiction du mouvement)



Lors d'un enregistrement au moyen de [AFF], [AFC]

- La mise au point peut prendre du temps lorsque vous déplacez soudainement le zoom de Grand angle max. à Téléobjectif max. ou si vous vous rapprochez soudainement du sujet.
- Appuyez à nouveau sur la touche d'obturateur à mi-course s'il est difficile de faire la mise au point sur le sujet.
- Pendant que la touche d'obturateur est enfoncée à mi-course, un tremblement peut affecter l'écran.

- [AFF] ou [AFC] fonctionne comme [AFS] dans le cas suivant :
 - Mode Films Créatifs
 - Lors d'un enregistrement avec  ([Rafale 4K (S/S)]) de la fonction Photo 4K.
 - Lorsque l'éclairage est faible
- Il est verrouillé sur [AFS] lorsque le mode panorama est réglé.
- [AFF] n'est pas disponible lors de l'enregistrement de photos 4K. La mise au point automatique en continu fonctionne pendant l'enregistrement.
- Ce réglage ne peut pas être utilisé lors de l'enregistrement au moyen de [Post focus].

Commutation au mode [Mode AF]

Mode d'enregistrement :

Ceci permet de choisir la méthode de mise au point adaptée aux positions et au nombre de sujets à sélectionner.

MENU → [Enr.] / [Image animée] → [Mode AF]

Réglages : (Détection de visage/yeux) / (Recherche) /
 (Mise au point à 49 zones) / etc. (Personnalisation multiple) /
 (Mise au point à 1 zone) / (Mise au point précise) (→93 - 97)

- En mode Auto Intelligent et en mode Auto Intelligent Plus, ou peut être réglé.
- Le [Mode AF] est verrouillé sur dans le cas suivant :
 - En mode autoportrait (Si n'est pas disponible avec le mode d'enregistrement actuel, un réglage de mise au point disponible pour chaque mode d'enregistrement sera utilisé.)
 - Lors de l'enregistrement au moyen de [Recadrage 4K Live]
- La mise au point automatique est verrouillée sur dans les cas suivants :
 - Lors de l'utilisation du zoom numérique
 - [Effet miniature] (mode Contrôle Créatif)
- [Mode AF] ne peut pas être réglé dans les cas suivants :
 - Lors de l'enregistrement au moyen de [Post focus]
 - Lorsque [Mise au point glissante] dans [Clip vidéo instantané] est réglé sur [OUI]

Prises de photos avec la mise au point automatique

Prises de photos de gens de face  (Détection de visage/yeux)

L'appareil photo détecte automatiquement les visages et les yeux des sujets. L'appareil photo ajuste la mise au point sur l'œil le plus proche de l'appareil photo et l'exposition en se servant du visage (lorsque [Mode mesure] est réglé sur  (Mesure multiple)).

- L'appareil photo peut détecter jusqu'à 15 visages. L'appareil photo peut détecter uniquement l'œil du visage à mettre au point.

Lorsque l'appareil photo reconnaît un visage, la zone de mise au point automatique et l'œil utilisé pour la mise au point sont affichés.

 Œil utilisé pour la mise au point

Jaune : Lorsque la touche d'obturateur est enfoncée à mi-course et que la mise au point est effectuée sur le sujet, le cadre devient vert.

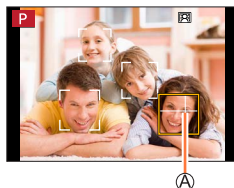

Blanc : S'affiche lorsque plus d'un visage est détecté. La mise au point s'effectue sur les visages qui se trouvent à la même distance et sur ceux qui se trouvent à l'intérieur de la zone de mise au point automatique jaune.

**■ Modification de l'œil utilisé pour la mise au point****Touchez l'œil à utiliser pour la mise au point.**

Si vous touchez un point situé en dehors du cadre jaune, l'écran de réglage de la zone de mise au point automatique apparaît. (→98)

- Si vous touchez  ou que vous appuyez sur [MENU/SET], le réglage de mise au point par rapport à l'œil est annulé.



- Le réglage sur  (Détection de visage/yeux) n'est pas possible dans le cas suivant :
 - [Paysage nocturne clair], [Ciel nocturne froid], [Paysage nocturne chaud], [Paysage nocturne artistique], [Illuminations scintillantes], [Prise noct. manu.], [Nourriture appétissante], [Beau dessert] (mode de Guide scène)
- L'œil à mettre au point ne peut pas être modifié si [Recadrage 4K Live] est réglé.
- Si la reconnaissance de visage n'est pas possible en raison des conditions, par exemple si le sujet bouge trop rapidement, le réglage du mode MPA bascule vers  (Mise au point à 49 zones).

Prises de photos avec la mise au point automatique

Verrouillage automatique de la mise au point sur un sujet en mouvement
[AF-ON] (recherche)

À l'aide de la touche de curseur

Alignez la zone de la recherche MPA sur le sujet et enfoncez la touche d'obturateur à mi-course.

Ⓐ Zone de recherche MPA

Lorsque le sujet est reconnu, la zone de recherche MPA devient verte. Lorsque vous relâchez la touche d'obturateur, la zone de recherche MPA devient jaune et la mise au point demeure automatiquement sur le sujet.

- Pour annuler la recherche MPA → appuyez sur [MENU/SET].
- Plage de mise au point : comme pour l'enregistrement macro [AF-ON] (→103)

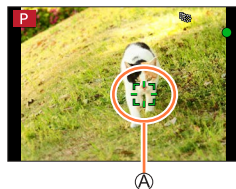

Au moyen de commandes sur écran tactile

Touchez le sujet.

Effectuez ces opérations une fois la fonction de déclencheur tactile annulée.

La zone de recherche MPA devient jaune pendant que la mise au point est verrouillée sur le sujet.

- Pour annuler la recherche MPA → touchez [AF-ON].

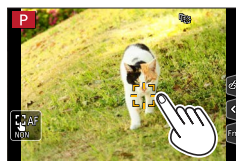

- Si le verrouillage MPA échoue, un cadre rouge clignote pendant un moment puis s'éteint.
- Lorsque vous réglez [Mode mesure] sur [(M)] (Mesure multiple), l'appareil photo ajuste l'exposition au moyen d'un sujet mémorisé. (→174)
- Sous certaines conditions d'enregistrement, par exemple lorsque le sujet est petit ou sombre, il se peut que la recherche MPA ne fonctionne pas bien. Si la recherche MPA ne fonctionne pas, la mise au point se fera sur [1] (Mise au point à 1 zone).
- Cette fonction n'est pas disponible dans le cas suivant :
 - Lorsque [Intervallomètre] est utilisé
- Dans les cas suivants, [AF-ON] exécute l'opération de [1] (Mise au point à 1 zone).
 - [Eau scintillante], [Illuminations scintillantes], [Image douce d'une fleur], [Monochrome] (mode de Guide scène)
 - [Sépia], [Monochrome], [Monochrome dynamique], [Monochrome brut], [Monochrome doux], [Focus doux], [Filtre étoile], [Rayon de soleil] (mode de Contrôle Créatif)
 - [Monochrome] ([Style photo])

Prises de photos avec la mise au point automatique

Le sujet n'est pas centré dans l'image  (Mise au point à 49 zones)

Fait la mise au point sur le sujet dans une grande zone (jusqu'à la mise au point à 49 zones) sur l'écran d'enregistrement.



Réglage de la forme d'une zone de mise au point automatique , etc. (Personnalisation multiple)





Vous pouvez régler la forme préférée d'une zone de mise au point automatique en sélectionnant 49 points dans la zone de mise au point automatique, selon le sujet.

MENU →  **[Enr.]** /  **[Image animée]** → **[Mode AF]**

1 Sélectionnez une icône de personnalisation multiple (, etc.) et appuyez sur **▲**.

Ⓐ Forme de la zone de mise au point automatique actuelle

2 Utilisez   **pour sélectionner l'option de réglage.**

 ([Motif horizontal])	Forme de ligne horizontale Forme idéale pour le balayage, etc.	
 ([Motif vertical])	Forme de ligne verticale Forme idéale pour enregistrer des structures, etc.	
 ([Motif central])	Forme répartie au centre Forme idéale pour faire une mise au point autour du centre.	
 ([Personnalisation])	Vous pouvez régler une forme d'enregistrement personnalisée.	

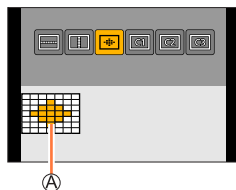

3 Appuyez sur **▼**.

• L'écran de réglage de la zone de mise au point automatique apparaît.

Prises de photos avec la mise au point automatique

4 Sélectionnez la zone de mise au point automatique.

Ⓑ Zone de mise au point automatique sélectionnée

Lors de la sélection de [] / [] / []

Fonctionnement	Commande tactile	Description
▲▼◀▶	Toucher	Déplace la position
	Écarter/pincer	Modifie la taille (3 stades)
[DISP.]	[Réinit.]	Rétablit les réglages d'origine.

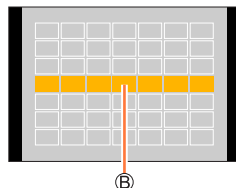

Lors de la sélection de [C1] / [C2] / [C3]

À l'aide de la touche de curseur

Utilisez ▲▼◀▶ pour sélectionner la zone de mise au point automatique, puis appuyez sur [MENU/SET] pour valider (répéter).

- Si vous appuyez à nouveau sur [MENU/SET], le réglage est annulé.
- Pour annuler tous les réglages, appuyez sur la touche [DISP.].

Au moyen de commandes sur écran tactile

Touchez les portions que vous souhaitez régler comme zones MPA

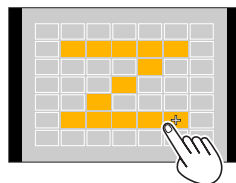

- Si vous touchez l'une des zones MPA sélectionnées, la sélection de la zone est annulée.

**5 Appuyez sur la touche [Fn2].****■ Enregistrement de la zone de mise au point automatique définie dans [C1], [C2] et [C3] (Personnaliser)**

- ① Appuyez sur ▲ sur l'écran de l'étape 2.
- ② Utilisez ▲▼ pour sélectionner l'icône cible d'enregistrement, puis appuyez sur [MENU/SET]

- Les réglages ajustés dans [], [] ou [] seront ramenés aux réglages par défaut lorsque l'appareil photo est mis hors marche.

Prises de photos avec la mise au point automatique

Position déterminée pour la mise au point  (Mise au point à 1 zone) /  (Mise au point précise)** (Mise au point à 1 zone)**



Effectue la mise au point sur la zone de mise au point automatique au centre de l'image. (Recommandé pour les situations où l'exécution de la mise au point est difficile)



Lorsque le sujet n'est pas au centre de la composition dans , vous pouvez amener le sujet dans la zone de mise au point automatique, verrouiller la mise au point et l'exposition en enfonçant la touche d'obturateur à mi-course, déplacer l'appareil photo sur la composition souhaitée avec la touche d'obturateur enfoncée à mi-course, puis enregistrer l'image. (Uniquement lorsque [AFS/AFF/AFC] dans le menu [Enr.] est réglé sur [AFS].)

 (Mise au point précise)

Permet une mise au point plus précise sur un point plus petit que  (Mise au point à 1 zone). Lorsque vous enfoncez la touche d'obturateur à mi-course, un affichage agrandi de la position de mise au point apparaît.

- Si  (Mise au point précise) est sélectionné pendant l'enregistrement d'images animées ou de photos 4K, le réglage devient  (Mise au point à 1 zone).
- Le réglage sur  (Mise au point précise) n'est pas possible dans le cas suivant :
 - Lorsque [AFS/AFF/AFC] dans le menu [Enr.] est réglé sur [AFF] ou [AFC]

Modification de la position et la taille de la zone de mise au point automatique

Mode d'enregistrement : **P** **A** **S** **M**

Lorsque [], [], [] ou [] est sélectionné en mise au point automatique, vous pouvez modifier la position et la taille de la zone de mise au point automatique.

- Effectuez ces opérations une fois la fonction de déclencheur tactile annulée.
- Vous pouvez également afficher l'écran de réglage de la zone de mise au point automatique en touchant l'écran d'enregistrement. (Lorsque [AF tactile] dans [Régl. touche] du menu [Personnel] a été réglé sur [AF])

- Lorsque vous réglez [Mode mesure] (→174) sur [] (Mise au point ponctuelle), la cible de la mesure se déplace en même temps que la zone de mise au point automatique.
- La position et la taille de la zone de mise au point automatique ne peuvent pas être modifiées dans la plage du zoom numérique.

■ Lors de la sélection de [] / []

Vous pouvez modifier la position et la taille de la zone de mise au point automatique.

MENU → [**Enr.**] / [**Image animée**] → [**Mode AF**]

- ① Sélectionnez [] ou [] puis appuyez sur ▼.
 - L'écran de réglage de la zone de mise au point automatique apparaît.



- ② Pour modifier la zone de mise au point automatique.

Fonctionnement	Commande tactile	Description
	Toucher	Pour déplacer la position de la zone de mise au point automatique.
—	Écarter/ pincer	Agrandit/réduit la zone de mise au point automatique par petits paliers.
	—	Agrandit/réduit la zone de mise au point automatique par grands paliers.
[DISP.]	[Réinit.]	Ramène la zone de mise au point automatique au centre. <ul style="list-style-type: none"> • Si vous appuyez de nouveau sur la touche, la taille du cadre est rétablie au réglage initial.

- ③ Appuyez sur [MENU/SET].
 - Une zone de mise au point automatique avec la même fonction que [] apparaît à la position touchée, lorsque [] est sélectionné. Le réglage de la zone de mise au point automatique est effacé lorsque que vous appuyez sur [MENU/SET] ou que vous touchez [].

Prises de photos avec la mise au point automatique

■ Lors de la sélection de []

Vous pouvez régler la position de mise au point en sélectionnant un groupe de zone de mise au point automatique. La zone de mise au point automatique, configurée avec 49 points, est divisée en groupe composé de 9 points chacun (6 points ou 4 points pour les groupes situés aux bords de l'écran).

MENU →  **[Enr.]** /  **[Image animée]** → **[Mode AF]**

- ① Sélectionnez [] et appuyez sur ▼.
 - L'écran de réglage de la zone de mise au point automatique apparaît.
- ② Appuyez sur ▲ ▼ ◀ ▶ pour sélectionner un groupe de zone de mise au point automatique.
- ③ Appuyez sur [MENU/SET].
 - Seules les indications [+] (points centraux du groupe sélectionné) restent à l'écran.
 - Le réglage de la zone de mise au point automatique est effacé lorsque que vous appuyez sur [MENU/SET] ou que vous touchez [].

Exemples de groupe

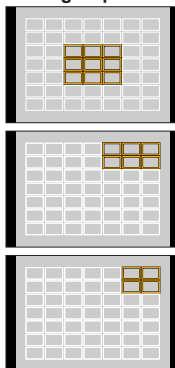

Prises de photos avec la mise au point automatique

■ Lors de la sélection de [+]

Vous pouvez agrandir l'écran pour procéder à des réglages plus précis de la position de mise au point.



- Vous ne pouvez pas régler la position de mise au point aux bords de l'écran.

MENU →  **[Enr.]** /  **[Image animée]** → **[Mode AF]**

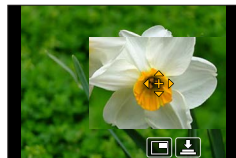
- ① Sélectionnez [+] et appuyez sur ▼.
- ② Utilisez ▲ ▼ ◀ ▶ pour régler la position de mise au point puis appuyez sur [MENU/SET].
 - L'écran d'assistance agrandi apparaîtra pour le réglage de la position de mise au point.



- ③ Déplacez [+] sur la position de mise au point.

Fonctionnement	Commande tactile	Description
▲ ▼ ◀ ▶	Toucher	Déplace [+] .
—	Pincer/Écarter	Agrandit/réduit l'écran par petits incréments.
	—	Agrandit/réduit l'écran par grands incréments.
—		Permute l'affichage agrandi. (fenêtre/plein écran)
[DISP.]	[Réinit.]	Ramène [+] au centre.

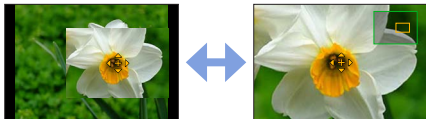

- L'image d'une partie de l'écran peut être agrandie ou réduite environ 3 à 6 fois. L'image de l'intégralité de l'écran peut être agrandie ou réduite environ 3 à 10 fois.
- Sur l'écran d'assistance, il est également possible d'enregistrer une image en touchant .

- ④ Appuyez sur [MENU/SET].

Réglage de la position de la zone de mise au point automatique avec le pavé tactile

Mode d'enregistrement : **P** **A** **S** **M**

Vous pouvez déplacer la zone de mise au point automatique affichée sur le viseur en touchant l'écran.



MENU → **fC** [Personnel] → [Régl.touche] → [Pavé tactile AF]

[EXACT]	La zone de mise au point automatique sur le viseur est déplacée en touchant la position souhaitée sur le pavé tactile.	
[OFFSET]	La zone de mise au point automatique sur le viseur est déplacée de la distance parcourue par le doigt sur le pavé tactile (→42).	
[NON]	—	—

- Enfoncez la touche d'obturateur à mi-course pour déterminer la position de la mise au point. Si vous appuyez sur la touche [DISP.] avant de déterminer la position de la mise au point, celle-ci reviendra au centre.
- Pour annuler les réglages pour la zone de mise au point automatique lorsque le mode de mise au point automatique (→92) est réglé sur [] (Détection de visage/yeux), [] (recherche) ou [] (Mise au point à 49 zones), appuyez sur [MENU/SET].
- La fonction de déclencheur tactile (→43) est désactivée lorsque vous utilisez [Pavé tactile AF].
- [Pavé tactile AF] ne fonctionne pas dans les cas suivants :
 - Lors de l'enregistrement au moyen de [Recadrage 4K Live]
 - Lorsque [Mise au point glissante] dans [Clip vidéo instantané] est réglé sur [OUI]

Optimisation de la mise au point et de la luminosité pour une position touchée

Mode d'enregistrement :   **P** **A** **S** **M**   



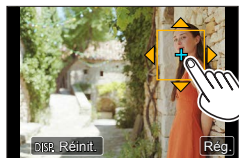

MENU → **ƒC [Personnel]** → **[Régl.touche]** → **[AF tactile]** → **[AF+AE]**

1 Touchez le sujet pour lequel vous souhaitez augmenter la luminosité.

- L'écran de réglage de la zone de mise au point automatique apparaît. (→98)
- La position d'optimisation de la luminosité s'affiche au centre de la zone de mise au point automatique. La position suit le mouvement de la zone de mise au point automatique.
- [Mode mesure] est réglé sur , qui est uniquement utilisé pour la fonction [AE tactile].
- Si vous touchez [Réinit.], la position d'optimisation de la luminosité et la zone de mise au point automatique reviennent au centre.



2 Touchez [Régl.].

- La zone de mise au point automatique avec la même fonction que  s'affiche sur la position touchée.
- Si vous touchez  (touchez  si  est réglé), le réglage de [AF+AE] est annulé.



Si l'arrière-plan est devenu trop lumineux, etc., vous pouvez régler le contraste de luminosité avec l'arrière-plan en compensant l'exposition.

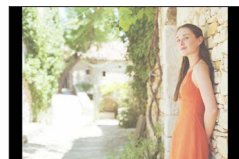

- Lors d'un enregistrement avec le déclencheur tactile, la mise au point et la luminosité sont optimisées pour la position touchée avant que l'enregistrement n'ait lieu.
- Sur le bord de l'écran, la mesure peut être affectée par la luminosité autour de la zone touchée.
- Le réglage [AF+AE] ne fonctionne pas dans les cas suivants :
 - Lors de l'utilisation du zoom numérique
 - Lors de l'enregistrement au moyen de [Recadrage 4K Live]

Prises de photos en gros plan (Enregistrement macro)

Mode d'enregistrement :

Ce mode vous permet de prendre des photos en gros plan d'un sujet, par exemple lorsque vous photographiez des fleurs.

1 Appuyez sur la touche (◀).



2 Appuyez sur ◀▶ pour sélectionner l'option puis appuyez sur [MENU/SET].

[AF macro]	Vous pouvez enregistrer des images d'un sujet aussi près que 3 cm (0,098 pi) de l'objectif en tournant la commande de zoom à fond vers Grand-angle.
[Zoom macro]	Utilisez ce réglage pour vous rapprocher du sujet, puis agrandissez davantage au moment d'enregistrer l'image. Vous pouvez enregistrer une image avec le zoom numérique jusqu'à 3x tout en maintenant la distance jusqu'au sujet pour la position Grand-angle extrême (3 cm (0,098 pi)). <ul style="list-style-type: none"> • Notez que le grossissement réduit la qualité d'image. • La plage de zoom s'affichera en bleu (plage du zoom numérique).

- Lors de l'enregistrement d'un sujet proche de l'appareil photo, il est recommandé de prendre la photo sans utiliser le flash.
- Une image peut ne pas être nette lorsque le sujet se situe en dehors de la plage de mise au point, même si l'affichage de mise au point est allumé.
- Lorsqu'un sujet proche doit être enregistré
 - Il est recommandé d'utiliser un trépied et [Retardateur] (→132).
 - La plage de mise au point effective (profondeur de champ) est considérablement réduite. Par conséquent, si la distance entre l'appareil photo et le sujet est modifiée après la mise au point, il peut être difficile de réajuster la mise au point sur ce sujet.
 - Il se peut que la résolution soit légèrement réduite sur les bords de l'image. Il ne s'agit pas d'un dysfonctionnement.
- Le réglage sur [Zoom macro] n'est pas possible dans les cas suivants :
 - [Prise noct. manu.] (mode de Guide scène)
 - Mode panorama
 - Lors de l'enregistrement avec [Vidéo haute vitesse]
 - [Impressionnisme], [Effet jouet], [Effet jouet vif], [Effet miniature] (Mode de Contrôle Créatif)
 - Lorsque [HDR] est réglé sur [OUI]
 - Lorsque [Qualité] est réglé sur [RAW:📷], [RAW:📷] ou [RAW]

Prises de photos avec la mise au point manuelle

Mode d'enregistrement :        

La mise au point manuelle est pratique lorsque vous souhaitez verrouiller la mise au point pour enregistrer des images ou lorsqu'il est difficile d'ajuster la mise au point à l'aide de la mise au point automatique.

1 Appuyez sur la touche  (◀).

2 Appuyez sur ◀▶ pour sélectionner [MF], puis appuyez sur [MENU/SET].

3 Tournez la bague de commande pour ajuster la mise au point.

Rotation de la bague de contrôle vers la droite :

Mise au point sur un sujet proche

Rotation de la bague de contrôle vers la gauche :

Mise au point sur un sujet distant

Ⓐ Assistance de mise au point manuelle (écran agrandi)



Ⓑ Guide de mise au point manuelle (→189)

Ⓒ MP avec surlignement

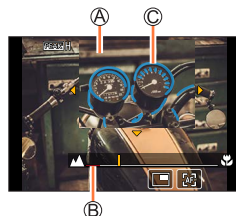
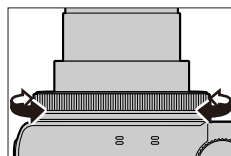
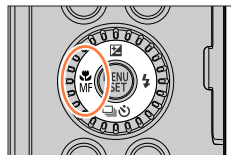
- La couleur est ajoutée aux portions de l'image qui sont nettes. (MP avec surlignement [Focus Peaking]) (→190)
- Lorsque [Assistan.MF] est réglé sur [OUI], l'assistance de mise au point manuelle (écran agrandi) s'affiche (→189). Vous pouvez déplacer la portion agrandie en faisant glisser l'écran (→42).
- Vous pouvez également agrandir l'affichage en écartant ou en touchant deux fois l'écran. (→42)

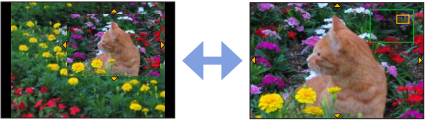

Prises de photos avec la mise au point manuelle

Fonctionnement	Commande tactile	Description
▲▼◀▶	Glissement	Déplace la zone agrandie.
—	Pincer/écarter	Agrandit/réduit l'écran par petits incréments.
	—	Agrandit/réduit l'écran par grands incréments.
—		Permute les écrans agrandis. (dans une fenêtre/plein écran)* 
[DISP.]	[Réinit.]	Ramène la zone à agrandir au centre.

* L'image d'une partie de l'écran peut être agrandie ou réduite environ 3 à 6 fois. L'image de l'intégralité de l'écran peut être agrandie ou réduite environ 3 à 10 fois.

4 Enfoncez la touche d'obturateur à mi-course.

- L'écran d'enregistrement s'affichera.
- La même action peut être effectuée en appuyant sur [MENU/SET].



Réglage rapide de la mise au point au moyen de la mise au point automatique

Pendant la mise au point manuelle, la mise au point peut être réglée sur le sujet par le biais de la mise au point automatique.

1 Touchez [AF-ON].

- La mise au point automatique est activée au centre du cadre.
- La mise au point automatique fonctionne également avec les opérations suivantes.
 - Lorsque vous appuyez sur la touche de fonction à laquelle est attribué [AF-ON]
 - Lorsque vous faites glisser votre doigt sur l'écran jusqu'à la position sur laquelle vous souhaitez faire la mise au point
- Cette fonction ne peut pas être utilisée si [Recadrage 4K Live] est réglé.

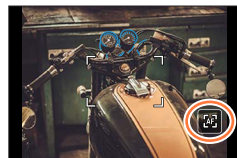

Enregistrement d'images en verrouillant la mise au point et/ou l'exposition (Verrouillage MPA/EA)

Mode d'enregistrement :        

La fonction de verrouillage MPA/EA se révèle pratique, par exemple, si le sujet est trop contrasté ou lorsque vous ne pouvez pas obtenir une exposition correcte (verrouillage EA) ou lorsque vous souhaitez prendre une image fixe composée avec le sujet en dehors de la zone de mise au point automatique (verrouillage MPA).

Préparatifs

Attribuez [AF/AE LOCK] à la touche de fonction. (→48)

- 1** Pointez l'appareil photo vers le sujet.
- 2** Verrouillez la mise au point et/ou l'exposition tout en maintenant enfoncée la touche de fonction.
 - Lorsque vous relâchez la touche de fonction, le verrouillage de la mise au point et/ou de l'exposition est annulé.
- 3** Pendant que vous maintenez enfoncée la touche de fonction, déplacez l'appareil photo pour cadrer la scène que vous voulez prendre et enfoncez complètement la touche d'obturateur.

■ Réglage de la fonction [AF/AE LOCK]

MENU →  [Personnel] → [AF/AE]

[AE LOCK]	Seule l'exposition est verrouillée. • [AEL] s'affiche lorsque l'exposition correcte est obtenue.
[AF LOCK]	Seule la mise au point est verrouillée. • [AFL] s'affiche lorsque le sujet devient net.
[AF/AE LOCK]	La mise au point et l'exposition sont verrouillées. • [AFL] et [AEL] s'affichent lorsque le sujet devient net et que l'exposition correcte est obtenue.
[AF-OUI]	La mise au point automatique est activée.

- Le verrouillage EA est désactivé en mode réglage manuel de l'exposition.
- Le verrouillage MPA est désactivé pendant la mise au point manuelle.
- Même lorsque EA est verrouillé, vous pouvez régler l'appareil photo sur le décalage de programme.

Prises de photos avec la compensation d'exposition

Mode d'enregistrement :

Corrige l'exposition lorsqu'il y a du contre-jour ou lorsque le sujet est trop sombre ou trop lumineux.

1 Appuyez sur la touche (▲).



2 Tournez la molette de contrôle pour corriger l'exposition.

- Ⓐ Bracketing d'exposition
- Ⓑ Compensation d'exposition

- Appuyez sur ▲ ▼ pour régler le bracketing d'exposition. (→134)

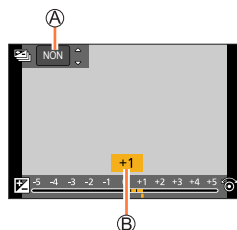

Sous-exposé



Réglez l'exposition dans le sens [+]



Réglez l'exposition dans le sens [-]

Surexposé



3 Appuyez sur pour régler.

- Vous pouvez également enfoncer la touche d'obturateur à mi-course pour valider le réglage.

- Vous pouvez régler la valeur de la compensation d'exposition dans une plage comprise entre -5 EV et +5 EV. Les réglages peuvent être effectués dans une plage comprise entre -3 EV et +3 EV pendant l'enregistrement d'images animées, l'enregistrement de photos 4K ou l'enregistrement en [Post focus].
- Suivant la luminosité, cela peut être impossible dans certains cas.
- Lorsque la valeur de l'exposition est en dehors de la plage comprise entre -3 EV et +3 EV, la luminosité de l'écran d'enregistrement ne change plus. Il est recommandé d'enregistrer en vérifiant la luminosité réelle de l'image enregistrée sur l'écran de prévisualisation automatique ou sur l'écran de lecture.
- La valeur de compensation d'exposition définie est conservée même si l'appareil photo est mis hors tension. (Lorsque [Restaurer comp. expo] (→202) est réglé sur [NON])

Réglage de la sensibilité ISO

Mode d'enregistrement :

Règle la sensibilité ISO (sensibilité à la lumière).

Il est recommandé d'utiliser des réglages plus élevés pour enregistrer des images claires dans les endroits sombres.

MENU → **[Enr.]** → **[Sensibilité]**

1 Sélectionnez la sensibilité ISO en tournant la molette de contrôle.

Sensibilité ISO

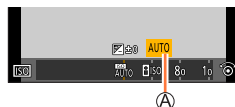

AUTO	La sensibilité ISO se règle automatiquement sur une plage pouvant aller jusqu'à 3200 (avec le flash activé : 1600) selon la luminosité d'un sujet.*1
ISO (ISO intelligent)	La sensibilité ISO se règle automatiquement sur une plage pouvant aller jusqu'à 3200 (avec le flash activé : 1600) selon le mouvement et la luminosité d'un sujet.*1 <ul style="list-style-type: none"> • La vitesse d'obturation n'est pas verrouillée lorsque la touche d'obturateur est enfoncée à mi-course. Elle change continuellement pour s'adapter aux mouvements du sujet jusqu'à ce que la touche d'obturateur soit complètement enfoncée.
De 80 à 3200, H.6400*2	La sensibilité ISO est verrouillée sur le réglage sélectionné.

*1 Lorsque [Rég. limite ISO] (→178) est réglé, la sensibilité ISO est automatiquement réglée dans la plage allant jusqu'à la valeur de réglage [Rég. limite ISO].

*2 Uniquement lorsque [Sensibilité étendue] est [OUI].

2 Appuyez sur **[MENU/SET]** pour régler.

- Vous pouvez également enfoncer la touche d'obturateur à mi-course pour valider le réglage.

**Guide de réglage**

Sensibilité ISO	[80] ←→ [3200]
Lieu (recommandé)	Lumineux (à l'extérieur) Foncé
Vitesse d'obturation	Lente Rapide
Interférence	Basse Élevée
Flou du sujet	Élevée Basse

- Pour en savoir plus sur la portée de flash disponible utilisée lorsque la sensibilité ISO est réglée sur [AUTO], reportez-vous à la page (→148).
- Il est impossible de sélectionner [ISO] dans les cas suivants :
 - Mode EA avec priorité à la vitesse d'obturation
 - Mode Exposition Manuelle
- Vous pouvez utiliser les réglages suivants dans le mode Films Créatifs, lors de l'enregistrement de photos 4K ou lors de l'enregistrement au moyen de [Post focus].
 - [AUTO], [80] - [3200]



Réglage de la balance des blancs

Mode d'enregistrement : **PAS** **M**

Au soleil, sous un éclairage incandescent ou dans d'autres conditions similaires où le blanc prend une teinte rougeâtre ou bleuâtre, cette option ajuste le blanc de façon à ce qu'il soit aussi proche que possible de ce que l'œil perçoit avec la source lumineuse.

MENU → **[Enr.]** → **[Éq.blancs]**

1 Tournez la molette de contrôle pour sélectionner la balance des blancs.

[ÉAB]	Réglage automatique selon la source lumineuse.
	Ajuste la couleur sous un ciel dégagé.
	Ajuste la couleur sous un ciel nuageux.
	Ajuste la couleur dans un endroit ombragé.
	Ajuste la couleur sous un éclairage incandescent.
*	Ajuste la couleur optimale pour l'enregistrement d'images avec le flash.
	Utiliser la valeur de balance des blancs réglée manuellement. ① Appuyez sur . ② Pointez l'appareil photo sur un objet blanc tel qu'une feuille de papier, en vous assurant que l'objet blanc se trouve à l'intérieur du cadre, au centre de l'écran, puis appuyez sur la touche d'obturateur. <ul style="list-style-type: none"> • Cette action règle la balance des blancs et vous renvoie à l'écran d'enregistrement. • Il peut être impossible de régler correctement la balance des blancs si les sujets sont trop lumineux ou trop sombres.
	Vous pouvez régler la balance des blancs à l'aide de la température de couleur. ① Appuyez sur . ② Utilisez pour sélectionner la valeur de la température de couleur, puis appuyez sur [MENU/SET] . <ul style="list-style-type: none"> • Vous pouvez régler la température de couleur sur une plage de [2500K] à [10000K].

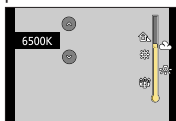

* Le réglage **[ÉAB]** est appliqué pendant l'enregistrement d'images animées, l'enregistrement de photos 4K ou l'enregistrement en **[Post focus]**.

2 Appuyez sur **[MENU/SET]** pour régler.

- Vous pouvez également enfoncer la touche d'obturateur à mi-course pour valider le réglage.

Réglage de la balance des blancs



Comme la balance des blancs optimale variera suivant le type d'éclairage (éclairage fluorescent, dispositif d'éclairage à DEL, etc.), utilisez [ÉAB], [☀️], [☁️], [🌧️] ou [🕯️].

- Il se peut que la balance des blancs ne fonctionne pas correctement si vous enregistrez des images avec un flash et si le sujet est enregistré en dehors de la portée effective du flash (→148).
- Dans le mode Guide scène, les réglages idéals pour chaque scène sont effectués.
- En mode de Guide scène, si vous changez de scène ou de mode d'enregistrement, les réglages de la balance des blancs (y compris le réglage fin de la balance des blancs) sont réinitialisés sur [ÉAB].

■ Balance des blancs automatique

Lorsque l'appareil est réglé sur [ÉAB] (Balance des blancs automatique), les couleurs sont ajustées en fonction de la source lumineuse. Toutefois si la scène est trop lumineuse ou trop sombre ou si d'autres conditions extrêmes s'appliquent, les images peuvent être rougeâtres ou bleuâtres. Il se peut que la balance des blancs ne fonctionne pas bien s'il y a plusieurs sources de lumière. Dans ce cas, utilisez pour [Éq.blancs] un réglage autre que [ÉAB] pour ajuster les couleurs.

 : Plage de fonctionnement de [ÉAB]

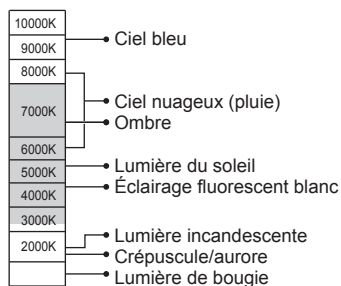

K = Température de couleur en degrés Kelvin



Ajustements fins de la balance des blancs

Il est possible de régler plus finement chacun des paramètres de balance des blancs si l'on n'obtient toujours pas les couleurs désirées.

1 À l'étape **1** de « Régage de la balance des blancs » (→110), sélectionnez la balance des blancs et appuyez sur ▼.

2 Utilisez ▲ ▼ ◀ ▶ pour régler finement la balance des blancs.

- ◀ : A (ambre : couleurs orangées) ▶ : B (bleu : couleurs bleuâtres)
- ▲ : V (vert : couleurs verdâtres) ▼ : M (magenta : couleurs rougeâtres)
- Vous pouvez également régler finement la balance des blancs en touchant le graphique de la balance des blancs.
- En appuyant sur la touche [DISP.], vous repositionnez le réglage au centre.

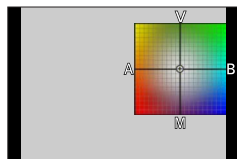

3 Appuyez sur [MENU/SET].

4 Appuyez sur [MENU/SET] pour finaliser le réglage.

- Vous pouvez également enfoncer la touche d'obturateur à mi-course pour régler la balance des blancs.
- Lorsque vous réglez finement la balance des blancs du côté A (ambre) ou B (bleu), la couleur de l'icône de la balance des blancs affichée sur l'écran est remplacée par celle de la couleur du réglage fin.
- Lorsque vous réglez finement la balance des blancs du côté G (vert) ou M (magenta), [+] (vert) ou [-] (magenta) s'affiche dans l'icône de la balance des blancs sur l'écran.

Enregistrement avec bracketing de la balance des blancs

Les réglages de prise de vue avec bracketing sont effectués en fonction des valeurs de réglage fin de la balance des blancs, et trois images de colorations différentes sont automatiquement enregistrées en n'appuyant qu'une fois sur la touche d'obturateur.

1 Procédez aux réglages fins de la balance des blancs à l'étape 2 de « Ajustements fins de la balance des blancs » (→112) et tournez la molette de contrôle pour exécuter le réglage du bracketing.

- Vous pouvez également régler le bracketing en touchant [↕]/[↔].

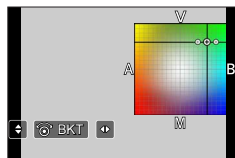

2 Appuyez sur [MENU/SET].

3 Appuyez sur [MENU/SET] pour finaliser le réglage.

- Vous pouvez également enfoncer la touche d'obturateur à mi-course pour régler la balance des blancs.

- Vous pouvez également régler le bracketing de la balance des blancs dans [Bracketing] du menu [Enr.] (→133)
- Cette fonction n'est pas disponible dans les cas suivants :
 - Mode Panorama
 - [Eau scintillante], [Illuminations scintillantes], [Prise noct. manu.], [Image douce d'une fleur] (mode de Guide scène)
 - Lorsque [Rafale] est utilisé
 - Lors de l'enregistrement de photos 4K
 - Lors de l'enregistrement au moyen de [Post focus]
 - Lors de la prise d'images fixes pendant l'enregistrement d'images animées
 - Lorsque [Qualité] est réglé sur [RAW:⬢], [RAW:⬢] ou [RAW]
 - Lorsque [Intervallomètre] est utilisé
 - Lorsque [Prise de vue auto.] de [Anim image par image] est réglé sur [OUI]

Enregistrement avec la fonction Photo 4K et sélection des images à sauvegarder



Enregistrement avec la fonction Photo 4K

Mode d'enregistrement : 

Vous pouvez enregistrer des images en rafale d'environ 8 millions de pixels avec une cadence de rafale de 30 trames par seconde. Vous pouvez sélectionner et sauvegarder une image à partir du fichier de rafales.

- Pour enregistrer les images, utilisez une carte UHS de classe de vitesse 3. (→27)

1 Appuyez sur la touche .

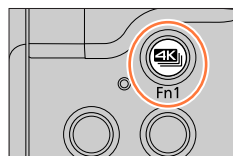

- La même opération peut être exécutée en appuyant sur la touche   (▼), en utilisant ◀▶ pour sélectionner une icône de photo 4K et en appuyant sur ▲.



2 Appuyez sur ◀▶ pour sélectionner la méthode d'enregistrement puis appuyez sur [MENU/SET].

- La méthode d'enregistrement peut également être réglée depuis [PHOTO 4K] dans le menu [Enr.].







 [Rafale 4K]	Pour capturer la meilleure photo d'un sujet se déplaçant rapidement (par exemple, sports, avions, trains) Enregistrement audio : aucun
 [Rafale 4K (S/S)] « S/S » est l'abréviation de « Start/Stop » (Démarrer/Arrêter).	Pour capturer des occasions photographiques imprévisibles (par exemple, plantes, animaux, enfants) Enregistrement audio : Disponible*
 [Pré-rafale 4K]	Pour enregistrer une photo lorsqu'une occasion se présente (par exemple, le moment où une balle est lancée) Enregistrement audio : aucun

* Le son n'est pas lu si vous lancez la lecture sur l'appareil photo.

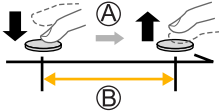
Enregistrement avec la fonction Photo 4K et sélection des images à sauvegarder

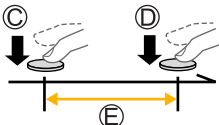
3 Prises de photos avec la fonction Photo 4K

 <p>[Rafale 4K]</p>	<ol style="list-style-type: none"> ① Enfoncez la touche d'obturateur à mi-course. ② Appuyez sur la touche d'obturateur et maintenez-la complètement enfoncée pendant la durée d'enregistrement souhaitée. <ul style="list-style-type: none"> • L'enregistrement débutera environ 0,5 seconde après que vous avez enfoncé complètement la touche d'obturateur. Par conséquent, enfoncez complètement la touche un peu d'avance. <p> (A) Touche maintenue enfoncée (B) Période d'enregistrement </p> 
 <p>[Rafale 4K (S/S)] « S/S » est l'abréviation de « Start/Stop » (Démarrer/ Arrêter).</p>	<ol style="list-style-type: none"> ① Enfoncez complètement la touche d'obturateur. <ul style="list-style-type: none"> • L'enregistrement commence. ② Enfoncez de nouveau la touche d'obturateur complètement. <ul style="list-style-type: none"> • L'enregistrement s'arrête. <p> (C) Démarrage (première pression) (D) Arrêt (seconde pression) (E) Période d'enregistrement </p>  <p>  Lorsque vous appuyez sur la touche [Fn1] pendant l'enregistrement, vous pouvez ajouter un marqueur. (Jusqu'à 40 marqueurs pour chaque enregistrement.) Lorsque vous sélectionnez et sauvegardez des images à partir d'un fichier de rafales 4K, vous pouvez sauter jusqu'aux positions où vous avez ajouté les marqueurs. </p>

Enregistrement avec la fonction Photo 4K et sélection des images à sauvegarder



[Pré-rafale 4K]

① Enfoncez complètement la touche d'obturateur.

- L'appareil photo règle en continu la mise au point lors de la mise au point automatique. Sauf en mode Exposition Manuelle, il règle également en continu l'exposition.
- Les images peuvent ne pas s'afficher aussi harmonieusement que lors de l'enregistrement avec l'écran d'enregistrement normal.

Ⓕ Environ 1 seconde

Ⓖ Période d'enregistrement

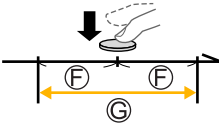

 Dans les situations où vous souhaitez verrouiller la mise au point et l'exposition, comme dans le cas où le sujet n'est pas au centre, utilisez [AF/AE LOCK]. (→106)

- Les images en rafale sont sauvegardées en tant que fichier de rafales 4K au format MP4.
- Lorsque [Prév.auto] est activé, l'écran de sélection d'images s'affiche automatiquement. Pour poursuivre l'enregistrement, enfoncez la touche d'obturateur à mi-course pour afficher l'écran d'enregistrement.
- Pour plus d'informations sur la manière de sélectionner et sauvegarder des images depuis les fichiers de rafales 4K, reportez-vous à (→117).
- Lorsque vous utilisez [Composition lumière] (→213), il est recommandé d'utiliser un trépied et d'enregistrer les images à distance en connectant l'appareil photo à un téléphone intelligent pour éviter le tremblement de l'appareil photo. (→233).



■ Pour annuler les fonctions Photo 4K

À l'étape 2, sélectionnez [].

- L'opération peut être annulée en appuyant sur la touche [] (▼) puis en sélectionnant [] ([Simple]) ou [].



Déchargement de la batterie et température de l'appareil photo

- Si la température environnante est élevée ou si les photos 4K sont enregistrées en continu, il se peut que [] s'affiche et que l'enregistrement s'interrompte à mi-course. Patientez jusqu'à ce que l'appareil photo refroidisse.
- Lorsque [] ([Pré-rafale 4K]) est réglé, la batterie se vide plus rapidement et la température de l'appareil photo augmente (pour se protéger, l'appareil photo peut basculer sur [] ([Rafale 4K])).

Sélectionnez [] ([Pré-rafale 4K]) uniquement lors de l'enregistrement.

Enregistrement avec la fonction Photo 4K et sélection des images à sauvegarder

Sélection d'images à partir d'un fichier de rafales 4K et sauvegarde

Cette section explique comment sélectionner des images depuis un fichier de rafales 4K et les sauvegarder.

Pour en savoir plus sur la manière d'enregistrer des fichiers de rafales 4K, reportez-vous à (→114).

1 Sélectionnez une image avec [▲] sur l'écran de lecture, puis appuyez sur ▲.

- Vous pouvez effectuer la même action en touchant [▲].
- Si vous enregistrez avec [Pré-rafale 4K], passez à l'étape 3.

2 Faites glisser la barre de défilement pour faire une sélection de scène grossière.

- Pour plus d'informations sur la manière d'utiliser l'écran d'affichage des diapositives, reportez-vous à (→118).
- Si vous touchez [Fn2] (ou appuyez sur la touche [Fn2]), vous pouvez choisir une scène sur l'écran de lecture en rafale 4K. (→119)

3 Faites glisser pour sélectionner l'image que vous souhaitez sauvegarder comme photo.

- La même action peut être effectuée en utilisant ◀▶.

4 Touchez [Sauvegarder PHOTO 4K Brut] pour sauvegarder l'image.

- L'image sélectionnée sera sauvegardée au format JPEG en tant que nouvelle image séparée du fichier de rafales 4K.
- L'image est sauvegardée avec des informations d'enregistrement (données Exif), notamment les informations relatives à la vitesse d'obturation, à l'ouverture et la sensibilité ISO.



Écran d'affichage des diapositives

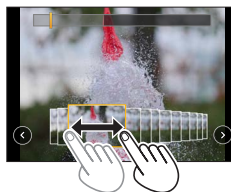

Si vous utilisez [Sauvegarder PHOTO 4K Brut] du menu [Lect.], vous pouvez sauvegarder 5 secondes d'enregistrement 4K dans un seul fichier. (→212)

Enregistrement avec la fonction Photo 4K et sélection des images à sauvegarder

<Écran d'affichage des diapositives>

Ⓐ Position de l'image affichée

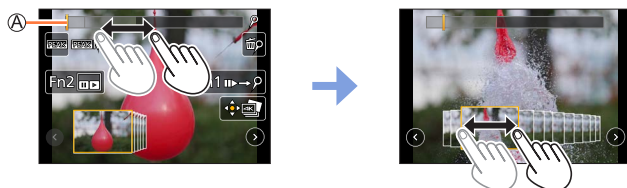

Fonctionnement	Commande tactile	Description
◀▶	Glisser	Permet de sélectionner l'image que vous souhaitez sauvegarder comme photo • Vous pouvez sélectionner une image parmi 60 images (temps d'enregistrement en rafale continu d'environ 2 secondes).
Sélectionnez ◀ ▶ avec ◀▶ → [MENU/SET]	◀ ▶	Permet d'afficher les 45 images précédentes ou suivantes • Si vous appuyez de nouveau sur la même touche, l'écran affiche les images qui suivent les images suivantes ou celles qui précèdent les images précédentes.
—	Toucher/ Faire glisser	Sélectionne les images à afficher • Les images précédant et suivant l'image sélectionnée s'affichent.
	Écartier/Pincer	Agrandit/Réduit l'affichage
▲▼◀▶	Glisser	Déplace la zone agrandie (pendant l'affichage agrandi)
[Fn1]	⏪→P	Bascule sur l'utilisation des marqueurs
[Fn2]		Affiche l'écran de lecture de rafale 4K
—		Ajoute/supprime un marqueur
—		Les portions nettes sont mises en surbrillance en couleur. ([Focus Peaking] (Mise au point avec surlignement)) • Change dans l'ordre de [PEAK]NON] → [PEAK]L] ([BAS]) → [PEAK]H] ([ÉLEVÉ]). (→190)
[MENU/SET]		Sauvegarde l'image

• Pendant l'utilisation des marqueurs, vous pouvez sauter jusqu'aux marqueurs que vous avez ajoutés ou au début ou à la fin du fichier de rafales 4K. Appuyez à nouveau sur la touche [Fn1] pour revenir au fonctionnement initial.

Fonctionnement	Commande tactile	Description
▶		Accède au marqueur suivant.
◀		Accède au marqueur précédent.

Enregistrement avec la fonction Photo 4K et sélection des images à sauvegarder

<Écran de lecture de rafale 4K>

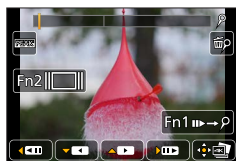

Pendant la pause

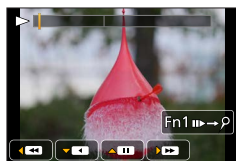

Pendant la lecture en continu

Fonctionnement	Commande tactile	Description
▲		Lecture en continu/Pause (pendant la lecture en continu)
▼		Recul en continu/Pause (pendant le recul en continu)
	▶	Lecture en avance rapide/Avance d'une seule trame (pendant la pause)
	◀	Lecture en recul rapide/Recul d'une seule trame (pendant la pause)
—	 Toucher/ Faire glisser	Sélectionne les images à afficher (pendant la pause)
	Écarter/Pincer	Agrandit/Réduit l'affichage (pendant la pause)
▲▼◀▶	Glisser	Déplace la zone agrandie (pendant l'affichage agrandi)
[Fn1]		Bascule sur l'utilisation des marqueurs (→118)
[Fn2]		Affiche l'écran d'affichage des diapositives (pendant la pause)
—		Ajoute/supprime un marqueur
—		Les portions nettes sont mises en surbrillance en couleur. ([Focus Peaking] (Mise au point avec surlignement)) • Change dans l'ordre de [PEAK]NON] → [PEAK]L] ([BAS]) → [PEAK]H] ([ÉLEVÉ]). (→190)
[MENU/SET]		Sauvegarde l'image (pendant la pause)

- Si vous touchez l'écran deux fois, il sera agrandi. Pour revenir à l'affichage original, touchez deux fois l'écran agrandi.

Enregistrement avec la fonction Photo 4K et sélection des images à sauvegarder

■ Sélection et sauvegarde des images sur l'écran d'un téléviseur

- Réglez [Mode HDMI (Lecture)] sur [AUTO] ou [4K]. Si vous connectez l'appareil à un téléviseur qui ne prend pas en charge les images animées 4K, sélectionnez [AUTO].
- Réglez [VIERA link] de [Connexion TV] du menu [Config.] sur [NON].
- Si vous connectez l'appareil photo à un téléviseur et affichez les fichiers de rafales 4K sur le téléviseur, ils s'afficheront uniquement sur l'écran de lecture en rafale 4K.
- Même si vous insérez la carte SD dans un téléviseur compatible 4K avec un logement pour carte SD, vous ne pouvez pas lire les fichiers de rafales 4K enregistrés avec [Format] réglé sur une option autre que [16:9]. (En date de mai 2017)
- Selon le téléviseur auquel vous connectez l'appareil photo, il se peut que les fichiers de rafale 4K ne soient pas lus correctement.

Enregistrement avec la fonction Photo 4K et sélection des images à sauvegarder

Remarques relatives à la fonction Photo 4K**■ Pour modifier le rapport de format**

Sélectionnez [Format] dans le menu [Enr.] pour modifier le rapport de format pour les photos 4K.

■ Pour enregistrer le sujet avec un flou réduit

Vous pouvez réduire le flou d'un sujet en réglant une vitesse d'obturation plus élevée.

① Réglez la molette de sélection de mode sur [S].

② Réglez la vitesse d'obturation en tournant la molette de contrôle.

- Vitesse d'obturation approximative pour un enregistrement en extérieur dans de bonnes conditions météorologiques : 1/1000^e seconde ou plus rapide.
- Si vous augmentez la vitesse d'obturation, la sensibilité ISO augmente, ce qui peut augmenter le bruit à l'écran.

■ Son de l'obturateur pour l'enregistrement de photos 4K

Lorsque vous utilisez [] ([Rafale 4K]) ou [] ([Pré-rafale 4K]), vous pouvez modifier les réglages du bruit de l'obturateur électronique dans [Vol. obturat.] et [Ton obturat.].

(→198)

Lors d'un enregistrement avec [] ([Rafale 4K (S/S)]), vous pouvez régler le volume des tonalités de démarrage et d'arrêt dans [Volume du bip].

- Vous pouvez effectuer silencieusement l'enregistrement en rafale grande vitesse au moyen de la fonction Photo 4K en association avec [Mode discret]. (→186)

■ Scènes non adaptées à la fonction Photos 4K**Enregistrement en intérieur**

Lorsque vous enregistrez sous un éclairage fluorescent ou un dispositif d'éclairage à DEL, etc., il se peut que les couleurs et la luminosité changent, ou que des bandes horizontales apparaissent sur l'écran. Les bandes peuvent être réduites en réglant une vitesse d'obturation plus lente.

Sujets se déplaçant rapidement

Les sujets se déplaçant rapidement peuvent sembler déformés lorsqu'ils sont enregistrés.

Enregistrement avec la fonction Photo 4K et sélection des images à sauvegarder

■ La configuration de l'appareil photo pour la fonction Photo 4K

La configuration de l'appareil photo est automatiquement optimisée pour l'enregistrement photo 4K.

- Les réglages suivants sont verrouillés.

	[4K] (8M)
[Format imag]	[4:3] : 3328×2496 [16:9] : 3840×2160
	[3:2] : 3504×2336 [1:1] : 2880×2880
[Qualité]	[S]
[Type d'obturateur]	[ESHTR]
[Format enregistrement]*	[MP4]
[Qualité enr.]*	[4K/100M/30p]
[AF continu]*	[OU]

*Les réglages dans le menu [Image animée] ne s'appliquent pas aux fichiers de rafales 4K enregistrés avec la fonction Photo 4K.

- Les restrictions suivantes s'appliquent aux fonctions d'enregistrement indiquées ci-dessous.

	[] ([Rafale 4K])/ [] ([Rafale 4K (S/S)])	[] ([Pré-rafale 4K])
Décalage de programme	Désactivé	
Compensation d'exposition	-3 EV à +3 EV	
Vitesse d'obturation	1/30° à 1/16000°	
[AFS/AFF/AFC] ([AFF])	Désactivé	
[Mode AF] ([])	Désactivé	
[Assistan.MF]	○	Désactivé
Balance des blancs ([])	Désactivé	
Sensibilité ISO	[AUTO], 80 à 3200	
Flash	Désactivé	
Enregistrement avec bracketing	Désactivé	

- Les options de menu suivantes sont désactivées :

[Enr.]	[Format imag], [Qualité], [Bracketing], [Prise noct.manu.intell.], [iHDR], [HDR], [Paramètres panorama], [Type d'obturateur], [Réglage du flash], [Sensibilité étendue], [Rec. visage], [Config. Profil]
[Personnel]	[Zone d'enr.]
[Config.]	[Économie] (Uniquement [] ([Pré-rafale 4K]))

Enregistrement avec la fonction Photo 4K et sélection des images à sauvegarder

- L'enregistrement s'arrête lorsque le temps d'enregistrement continu dépasse 15 minutes. Lorsque vous utilisez une carte mémoire SDHC, les fichiers sont divisés en plus petits fichiers d'images pour l'enregistrement et la lecture si la taille de fichier dépasse 4 Go. (Vous pouvez continuer à enregistrer sans interruption.) Si vous utilisez une carte mémoire SDXC, vous pouvez enregistrer des images dans un seul fichier même si la taille dépasse 4 Go.
- Lors de l'enregistrement, l'angle de vue devient plus étroit.
- Les changements suivants s'opèrent lors de l'enregistrement de photos 4K :
 - Le réglage [I. résolution] passe de [ÉTENDU] à [BAS].
 - Il est impossible d'enregistrer [Arrivée] dans [Date voyage].
 - [Enreg. simult. ss filtre] n'est pas disponible.
- Lors de l'enregistrement au moyen de la fonction [📹] ([Pré-rafale 4K]), [Zoom fixe] est inopérant.
- La détection de scène en mode Auto Intelligent fonctionne de la même façon que pour l'enregistrement d'images animées.
- La fonction Photo 4K est désactivée lors de l'utilisation des réglages suivants :
 - [Clair en rétroéclairage], [Eau scintillante], [Paysage nocturne artistique], [Illuminations scintillantes], [Prise noct. manu.], [Portrait nuit claire], [Image douce d'une fleur] (mode de Guide scène)
 - [Monochrome brut], [Monochrome doux], [Effet miniature], [Focus doux], [Filtre étoile], [Rayon de soleil] (mode de Contrôle Créatif)
 - Pendant l'enregistrement d'images animées
 - Lorsque [Intervallomètre] est utilisé
 - Lorsque [Anim image par image] est utilisé
- Pour sélectionner et sauvegarder des images de rafales 4K sur un ordinateur, utilisez le logiciel « PHOTOfunSTUDIO ». (→268) Veuillez noter qu'il n'est pas possible de modifier un fichier de rafales 4K en tant qu'images animées.

Ajustement de la mise au point après l'enregistrement

([Post focus] (MP postérieure)/[Focus Stacking] (Empilement de mises au point))

Mode d'enregistrement :   **PAS** **M**   

Vous pouvez enregistrer des images en rafale 4K tout en changeant le point de mise au point, puis sélectionner un point de mise au point après l'enregistrement.

Cette fonction est idéale pour les sujets immobiles.

Vous pouvez sélectionner plusieurs points de mise au point et les combiner en une seule image. ([Focus Stacking] (Empilement de mises au point))



Enregistrement en rafale 4K avec décalage automatique de la mise au point

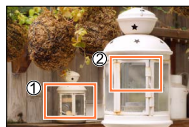

Touchez le point de mise au point souhaité





L'image finale comporte le point de mise au point souhaité

- Pour enregistrer les images, utilisez une carte UHS de classe de vitesse 3. (→27)
- Il est recommandé d'utiliser un trépied pour exécuter [Focus Stacking].

Enregistrement au moyen de [Post focus] (MP postérieure)

- 1 Appuyez sur la touche .
- 2 Appuyez sur ◀▶ pour sélectionner [OUI], puis appuyez sur [MENU/SET].

 Icône [Post focus]

- Vous pouvez également le régler sur [OUI] en appuyant sur la touche  , en utilisant ◀▶ pour sélectionner une icône [Post focus] (MP postérieure) (.

- 3 Déterminez la composition et enfoncez la touche d'obturateur à mi-course.

- La mise au point automatique s'active et détecte automatiquement le point de mise au point sur l'écran.
- En l'absence de point de mise au point sur l'écran, le témoin de mise au point  clignote et vous ne pouvez pas enregistrer.



De la pression à mi-course sur la touche d'obturateur à la fin de l'enregistrement.

- Ne modifiez pas la distance du sujet ou la composition.

Ajustement de la mise au point après l'enregistrement ([Post focus] (MP postérieure)/[Focus Stacking] (Empilement de mises au point))

4 Enfoncez la touche d'obturateur complètement pour démarrer l'enregistrement.

Ⓑ Barre de progression de l'enregistrement

- Le point de mise au point change automatiquement pendant l'enregistrement. Lorsque la barre de progression de l'enregistrement disparaît, l'enregistrement s'arrête automatiquement.
- Les données seront sauvegardées en tant que fichier unique au format MP4.
- Si [Prév.auto] est réglé, un écran apparaît automatiquement pour vous permettre de sélectionner le point de mise au point. (→126)

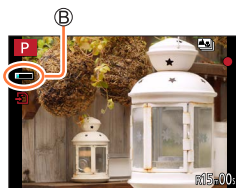

■ Annulation de [Post focus] (MP postérieure)

Sélectionnez [NON] à l'étape 2.

- L'opération peut être annulée en appuyant sur la touche [] (▼) puis en sélectionnant [] ([Simple]) ou []_{NON}.



À propos de la température de l'appareil photo

Si la température ambiante est élevée ou si l'enregistrement [Post focus] est exécuté en continu, il se peut que [△] s'affiche et que l'enregistrement s'interrompe à mi-course. Patientez jusqu'à ce que l'appareil photo refroidisse.

Ajustement de la mise au point après l'enregistrement ([Post focus] (MP postérieure)/[Focus Stacking] (Empilement de mises au point))

Sélection du point de mise au point et sauvegarde de l'image ([Post focus] (MP postérieure))

1 Sur l'écran de lecture, sélectionnez l'image avec l'icône [▲] et appuyez sur ▲.

- La même opération peut être effectuée en touchant [▲].



2 Touchez le point de mise au point.

- En l'absence d'images avec la mise au point sur le point sélectionné, un cadre rouge s'affiche, et les images ne peuvent pas être sauvegardées.
- Le bord de l'écran ne peut pas être sélectionné.

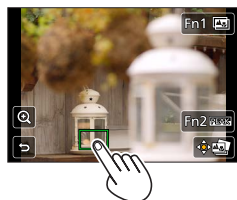

Fonctionnement	Commande tactile	Description
▲ ▼ ◀ ▶ 👁️	Toucher	Sélectionner le point de mise au point • Aucune sélection ne peut être faite alors que l'affichage est agrandi.
🔍		Agrandir l'affichage
		Réduire l'affichage (lorsque l'affichage est agrandi)
[Fn1]		Commute au réglage de [Focus Stacking] (Empilement de mises au point) (→127)
[Fn2]		Les portions nettes seront surlignées en couleur. ([Focus Peaking] (Mise au point avec surlignement)) • Change dans l'ordre de [PEAK]NON] → [PEAK]L] ([BAS]) → [PEAK]H] ([ÉLEVÉ]). (→190)
[MENU/SET]		Sauvegarder une image

- Vous pouvez effectuer des réglages fins de la mise au point en faisant glisser la barre de défilement pendant l'affichage agrandi. (La même action peut être effectuée en utilisant ◀▶.)

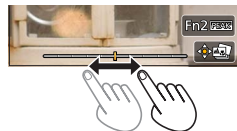

3 Touchez [📄] pour sauvegarder l'image.

- L'image sélectionnée sera sauvegardée en tant que nouveau fichier séparé au format JPEG.

Ajustement de la mise au point après l'enregistrement ([Post focus] (MP postérieure)/[Focus Stacking] (Empilement de mises au point))

Sélection de la plage de mise au point pour combiner et créer une seule image ([Focus Stacking] (Empilement de mises au point))

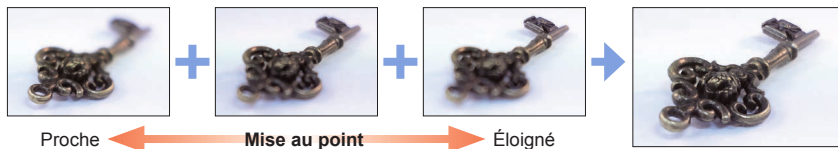

1 Touchez sur l'écran à l'étape 2 de « Sélection du point de mise au point et sauvegarde de l'image ([Post focus] (MP postérieure) » (→126).

- La même opération peut être effectuée en appuyant sur la touche [Fn1].

2 Choisissez une méthode d'empilement et touchez-la.

[Fusion automatique]	Sélectionnez automatiquement les photos adéquates pour l'empilement et combinez-les en une seule image. <ul style="list-style-type: none"> • Choisissez en donnant la préférence aux images à la mise au point proche. • Exécutez l'empilement de mises au point et sauvegardez l'image.
[Fusion de gamme]	Combinez les images avec la position de mise au point sélectionnée en une seule image.

(Lors de la sélection de [Fusion de gamme])

3 Touchez le point de mise au point.

- Sélectionnez les positions en deux points ou plus.
- Les points de mise au point entre les deux positions sélectionnées seront sélectionnés.
- Les positions non sélectionnables ou susceptibles de donner un résultat peu naturel seront estompées en gris.
- Touchez à nouveau une position pour la désélectionner.
- Si vous faites glisser l'écran, vous pouvez alors continuer à sélectionner des positions.

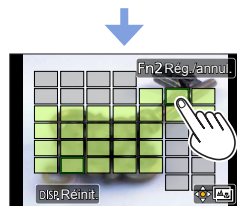
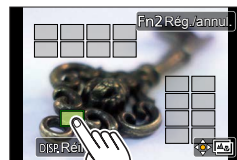

Fonctionnement	Commande tactile	Description
▲▼◀▶	Toucher	Sélectionner la position
[Fn2]	[Rég./annul.]	Régler/effacer la position
[DISP.]	[Tout]	Sélectionner toutes les positions (avant la sélection de la position)
	[Réinit.]	Tout désélectionner (après la sélection de la position)
[MENU/SET]		Combiner et sauvegarder l'image

Ajustement de la mise au point après l'enregistrement ([Post focus] (MP postérieure)/[Focus Stacking] (Empilement de mises au point))

4 Touchez pour combiner et sauvegarder l'image.

- L'image sera sauvegardée au format JPEG avec les informations d'enregistrement (informations Exif) depuis l'image de la position la plus proche, notamment ses informations de vitesse d'obturation, d'ouverture et de sensibilité ISO.

Remarques sur [Post focus] (MP postérieure)/[Focus Stacking] (Empilement de mises au point)

■ La configuration de l'appareil photo pour l'enregistrement avec [Post focus] (MP postérieure)

- Étant donné que l'enregistrement est effectué avec la même qualité d'image que les photos 4K, certaines restrictions s'appliquent aux fonctions d'enregistrement et aux réglages de menu. Pour en savoir plus, reportez-vous à « La configuration de l'appareil photo pour la fonction Photo 4K » (→122).
- Outre les restrictions de la fonction Photo 4K, les restrictions suivantes s'appliquent à l'enregistrement [Post focus] :
 - [Mode AF] et [AFS/AFF/AFC] ne peuvent pas être réglés.
 - La mise au point manuelle ne peut pas être utilisée.
 - Les images animées ne peuvent pas être enregistrées.
 - [Zoom num.] n'est pas disponible.
- Pendant l'enregistrement, l'angle de vue devient plus étroit.
- La fonction [Post focus] est désactivée si vous utilisez les réglages suivants :
 - [Clair en rétroéclairage], [Eau scintillante], [Paysage nocturne artistique], [Illuminations scintillantes], [Prise noct. manu.], [Portrait nuit claire], [Image douce d'une fleur] (Mode de Guide scène)
 - [Monochrome brut], [Monochrome doux], [Effet miniature], [Focus doux], [Filtre étoile], [Rayon de soleil] (Mode Contrôle Créatif)
 - En mode autoportrait
 - Lorsque [Intervallomètre] est utilisé
 - Lorsque [Anim image par image] est utilisé
- Lorsque vous sélectionnez la mise au point et sauvegardez des images, vous ne pouvez pas sélectionner et sauvegarder l'image depuis l'écran d'un téléviseur même si l'appareil photo est connecté au téléviseur via un câble micro HDMI.
- Dans les cas suivants, [Focus Stacking] peut donner une image peu naturelle :
 - En présence d'un sujet qui bouge
 - En présence de grandes différences de distance jusqu'au sujet
 - En présence d'un flou considérable (l'enregistrement avec une plus grande ouverture peut rendre l'image plus naturelle)
- Pendant l'empilement de mises au point, la compensation automatique est appliquée aux écarts entre les images dus au tremblement de l'appareil photo. Dans de tels cas, l'angle de vue est légèrement plus étroit qu'au moment de l'empilement de mises au point.
- Seules les images prises au moyen de [Post focus] sur cet appareil photo peuvent être choisies pour [Focus Stacking].

Sélection d'un mode d'entraînement

Mode d'enregistrement : **P** **A** **S** **M**

Vous pouvez changer l'action à effectuer lorsque vous appuyez sur la touche d'obturateur.

1 Appuyez sur la touche (▼).



2 Appuyez sur ◀▶ pour sélectionner le mode d'entraînement puis appuyez sur [MENU/SET].

Ⓐ Mode d'entraînement

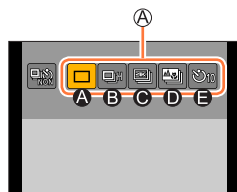

Ⓐ [Simple]	Lorsque la touche d'obturateur est enfoncée, une seule image est enregistrée.
Ⓑ [Rafale] (→130)	Les images sont enregistrées de manière successive lorsque vous appuyez sur la touche d'obturateur.
Ⓒ [PHOTO 4K] (→114)	Lorsque la touche d'obturateur est enfoncée, une image est enregistrée avec la fonction Photo 4K.
Ⓓ [Post focus] (MP postérieure) (→124)	Lorsque la touche d'obturateur est enfoncée, les images sont enregistrées avec [Post focus].
Ⓔ [Retardateur] (→132)	Lorsque vous appuyez sur la touche d'obturateur, l'enregistrement se produit à la fin du temps d'écoulement du positionnement.

■ Pour annuler le mode d'entraînement

À l'étape **2**, sélectionnez ([Simple]) ou ([NON]).

- Vous pouvez annuler le retardateur en mettant l'appareil photo hors tension. (Lorsque [Arrêt auto retardateur] (→202) est réglé sur [OUI].)

Fonction de rafale

■ Réglage [Débit rafale]

Après avoir sélectionné [Rafale] et appuyé sur ▲ à l'étape 2 (→129), sélectionnez la cadence de rafale ◀▶ et appuyez sur [MENU/SET].

		[H] (Grande vitesse)	[M] (Moyenne vitesse)	[L] (Basse vitesse)
Vitesse (images/s)	[AFS]	10	5	2
	[AFF] / [AFC]	5	5	2
Image en direct pendant l'enregistrement en rafale		Aucun	Disponible	Disponible
Nombre d'images qu'il est possible d'enregistrer*1	Avec des fichiers RAW	10	10	10
	Sans fichiers RAW	31	100 ou plus	100 ou plus

*1 Le nombre d'images enregistrées en rafale est limité par les conditions de photographie et par le type de carte et/ou l'état de la carte utilisée. Les images peuvent être enregistrées jusqu'à ce que la carte soit saturée. Toutefois, la vitesse de rafale deviendra plus lente en cours d'enregistrement. Le moment exact où la vitesse de rafale devient plus lente dépend du réglage du rapport de format, de la taille d'image et de la qualité, ainsi que du type de carte utilisé.



Mise au point en mode rafale

La mise au point dépend de [AFS/AFF/AFC] dans le menu [Enr.] (→91) et du réglage de [Priorité AF/Décl.] (→188) dans le menu [Personnel].

[AFS/AFF/AFC]	[Priorité AF/Décl.]	Mise au point
[AFS]	[FOCUS]	Sur la première image
	[RELEASE]	
[AFF] / [AFC]*2	[FOCUS]	Mise au point normale*3
	[RELEASE]	Mise au point prédite*4

*2 La mise au point est verrouillée sur la première image lorsque des sujets sombres sont enregistrés.

*3 Étant donné que l'appareil photo enregistre une rafale d'images pendant qu'il règle la mise au point, la vitesse de rafale peut être plus lente.

*4 L'appareil photo prédit la mise au point dans une plage possible en donnant une priorité plus importante à la vitesse de rafale.



Sélection d'un mode d'entraînement

- La vitesse de rafale peut devenir plus faible selon les réglages suivants : [Sensibilité], [Format imag], [Qualité], [AFS/AFF/AFC], [Priorité AF/Décl.]
- Lorsque la vitesse de rafale est réglée sur [H] ([AFS/AFF/AFC] dans le menu [Enr.] est réglé sur [AFS] ou le mode de mise au point est réglé sur [MF]), l'exposition et la balance des blancs sont verrouillées sur les valeurs de la première image.
Lorsque la vitesse de rafale est réglée sur [H] ([AFS/AFF/AFC] dans le menu [Enr.] est réglé sur [AFF] ou [AFC]), [M], ou [L], l'exposition et la balance des blancs sont réglées individuellement pour chaque image fixe.
- **La sauvegarde des images fixes enregistrées avec la fonction de rafale peut prendre un certain temps. Si vous continuez d'enregistrer pendant la sauvegarde, cela réduira le nombre d'images enregistrables en rafale. Une carte haute vitesse est recommandée pour enregistrer avec la fonction de rafale.**
- Cette fonction n'est pas disponible dans les cas suivants :
 - [Eau scintillante], [Illuminations scintillantes], [Prise noct. manu.], [Image douce d'une fleur] (mode de Guide scène)
 - [Monochrome brut], [Monochrome doux], [Effet miniature], [Focus doux], [Filtre étoile], [Rayon de soleil] (mode de Contrôle Créatif)
 - En mode autoportrait
 - Lors de l'enregistrement avec le flash
 - Pendant l'enregistrement d'images animées
 - Lorsque [Intervallomètre] est utilisé
 - Lorsque [Prise de vue auto.] de [Anim image par image] est réglé sur [OUI]

Prises de vues avec le retardateur

■ Réglage de l'utilisation du retardateur

Après avoir sélectionné [Retardateur] et appuyé sur ▲ à l'étape 2 (→129), sélectionnez le retardateur avec ◀▶ et appuyez sur [MENU/SET].

	L'obturateur s'active au bout de 10 secondes.
	L'obturateur s'active au bout de 10 secondes et trois images sont enregistrées à environ 2 secondes d'intervalle.
	L'obturateur s'active au bout de 2 secondes. Cela permet également d'empêcher le vacillement lorsque vous appuyez sur la touche d'obturateur.

- L'enregistrement démarre une fois que l'indicateur de retardateur a fini de clignoter.
- La mise au point et l'exposition sont verrouillées lorsque la touche d'obturateur est enfoncée à mi-course.
- Il est recommandé d'utiliser un trépied.
- Le réglage sur [📷] n'est pas possible dans les cas suivants :
 - Lors de l'enregistrement au moyen de [Bracketing]
 - Lorsque [Enreg. simult. ss filtre] de l'option [Configuration de filtre] est réglé sur [OUI]
- Cette fonction n'est pas disponible dans les cas suivants :
 - En mode autoportrait (lorsque vous enregistrez des images en mode autoportrait, vous pouvez régler le retardateur sous [Décompte] (→59))
 - Pendant l'enregistrement d'images animées
 - Lorsque [Intervallomètre] est utilisé
 - Lorsque [Prise de vue auto.] de [Anim image par image] est réglé sur [OUI]

Prises de photos tout en ajustant automatiquement un réglage (Enregistrement avec bracketing)

Mode d'enregistrement :

Vous pouvez enregistrer plusieurs images tout en ajustant automatiquement un réglage en appuyant sur la touche d'obturateur.

1 Réglez le menu (→45).

MENU → **[Enr.]** → **[Bracketing]** → **[Type de bracketing]**

(Bracketing d'exposition)	Enfonchez la touche d'obturateur pour effectuer l'enregistrement tout en réglant l'exposition. (→134)
(Bracketing de la balance des blancs)	Enfonchez la touche d'obturateur une fois pour enregistrer automatiquement trois images avec différents réglages de balance des blancs. (→113)

2 Appuyez sur ▼ pour sélectionner [Plus de param.], puis appuyez sur [MENU/SET].

- Pour plus d'informations sur [Plus de param.], reportez-vous à la page décrivant chaque fonction.
- Enfonchez la touche d'obturateur à mi-course pour quitter le menu.

3 Faites la mise au point sur le sujet et enregistrez une image.

- Avec Bracketing d'exposition sélectionné, l'affichage du bracketing clignote jusqu'à ce que toutes les images que vous avez définies soient enregistrées. Si vous modifiez les réglages du bracketing ou mettez l'appareil photo hors marche avant que toutes les images que vous avez définies soient enregistrées, l'appareil photo reprend l'enregistrement depuis la première image.

■ Pour annuler [Bracketing]

Sélectionnez [NON] à l'étape 1.

- L'enregistrement avec bracketing est désactivé dans les cas suivants.
 - [Eau scintillante], [Illuminations scintillantes], [Prise noct. manu.], [Image douce d'une fleur] (mode de Guide scène)
 - [Monochrome brut], [Monochrome doux], [Effet miniature], [Focus doux], [Filtre étoile], [Rayon de soleil] (mode de Contrôle Créatif)
 - En mode autoportrait
 - Lors de l'enregistrement avec le flash (sauf pour le bracketing de la balance des blancs)
 - Pendant l'enregistrement d'images animées
 - Lors de l'enregistrement de photos 4K
 - Lors de l'enregistrement au moyen de [Post focus]
 - Lorsque [Intervallomètre] est utilisé
 - Lorsque [Prise de vue auto.] de [Anim image par image] est réglé sur [OUI]

Prises de photos tout en ajustant automatiquement un réglage (Enregistrement avec bracketing)

Bracketing d'exposition

■ À propos de [Plus de param.] (étape 2 de (→133))

[Palier]	Définit le nombre d'images à enregistrer et la plage de la compensation d'exposition. [3•1/3] (Enregistre trois images à un intervalle de 1/3 EV) à [7• 1] (Enregistre sept images à un intervalle de 1 EV)
[Séquence]	Définit l'ordre dans lequel les images sont enregistrées.
[Réglage vue unique]*	[□] : Enregistre une image chaque fois que vous enfoncez la touche d'obturateur. [📷] : Enregistre toutes les images dont l'enregistrement a été défini lorsque vous enfoncez une fois la touche d'obturateur.

* Non disponible pour l'enregistrement en rafale. Lorsque vous utilisez l'enregistrement en rafale, si vous maintenez enfoncée la touche d'obturateur, l'enregistrement s'exécutera en continu jusqu'à ce que le nombre spécifié d'images soit enregistré.

[Palier] : [3•1/3], [Séquence] : [0/-/+]

1^{re} image

±0 EV

2^e image

-1/3 EV

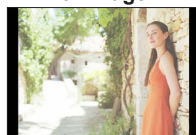
3^e image

+1/3 EV

- Lorsque vous enregistrez des images au moyen du bracketing d'exposition après avoir réglé la valeur de la compensation d'exposition, les images enregistrées sont basées sur la valeur de la compensation d'exposition sélectionnée.

Enregistrement automatique des images aux intervalles définis [Intervallomètre]

Mode d'enregistrement :   **P** **A** **S** **M**    

Vous pouvez prédéfinir des données telles que l'heure de début d'enregistrement et l'intervalle de prises de vue pour enregistrer des images fixes automatiquement. Ce réglage est pratique pour enregistrer des images à intervalles réguliers pour les scènes paysagères, l'observation des changements graduels chez les animaux/plantes, et autres applications. Les images sont enregistrées en tant qu'un ensemble d'images groupées (→166).

- Exécutez les réglages de date et heure au préalable. (→30)

1 Réglez le menu (→45).



MENU →  [Enr.] → [Intervallomètre]		
[Début]	[Maintenant]	Démarre l'enregistrement en enfonçant complètement la touche d'obturateur.
	[Réglage du délai de démarrage]	Une durée pouvant aller jusqu'à 23 heures 59 minutes peut être réglée. ① Appuyez sur ◀▶ pour sélectionner l'option (heure et/ou minute) et sur ▲▼ pour régler l'heure de début, puis appuyez sur [MENU/SET].
[Intervalle prises de vue] / [Nombre de photos]	L'intervalle d'enregistrement et le nombre d'images peuvent être réglés. ◀▶ : sélectionnez l'option (minute/seconde/nombre d'images) ▲▼ : réglage [MENU/SET] : validez le réglage	

- Selon les conditions d'enregistrement, il se peut que l'appareil photo ne soit pas en mesure d'effectuer l'enregistrement avec l'intervalle et le nombre d'images prédéfinis.

2 Appuyez sur ▲ pour sélectionner [Démarrer], puis appuyez sur [MENU/SET].

3 Enfoncez complètement la touche d'obturateur.

- L'enregistrement démarre automatiquement.
- Pendant l'attente d'enregistrement, l'appareil photo se met automatiquement hors marche si aucune commande n'est exécutée dans l'intervalle prédéfini. L'enregistrement [Intervallomètre] continue même si l'appareil photo est mis hors tension ; il se met automatiquement sous tension à l'heure de début de l'enregistrement. Pour mettre l'appareil photo sous tension manuellement, enfoncez la touche d'obturateur à mi-course.
- Commandes pendant l'attente d'enregistrement (l'appareil photo est sous tension)

Fonctionnement	Commande tactile	Description
[Fn1]		Affiche un écran de sélection qui vous permet de mettre l'enregistrement sur pause ou de l'arrêter
		Affiche un écran de sélection qui vous permet de reprendre l'enregistrement ou de l'arrêter (pendant la pause)

Enregistrement automatique des images aux intervalles définis [Intervallomètre]

4 Sélectionnez la méthode de création d'images animées.

- [Format enregistrement] : [MP4]

[Qualité enr.]	Règle la qualité d'image des images animées.
[Cadence]	Règle le nombre d'images par seconde. Plus le nombre est élevé, plus les images animées sont fluides.
[Séquence]	[NORMAL] : assemble les images fixes dans l'ordre d'enregistrement. [REVERSE] : assemble les images fixes dans l'ordre inverse de l'enregistrement.

5 Appuyez sur ▲ pour sélectionner [Exécuté], puis appuyez sur [MENU/SET].

- Vous pouvez également créer des images animées avec [Vidéo accélérée] dans le menu [Lect.]. (→217)

- Cette fonction n'est pas conçue pour les dispositifs à application spécifique (caméras de surveillance).
- Lors de l'utilisation du zoom, l'appareil photo pourrait s'incliner lorsque le barillet d'objectif s'allonge. Assurez-vous de sécuriser en place l'appareil photo avec un trépied ou par tout autre moyen.
- [Intervallomètre] est mis sur pause dans les cas suivants :
 - Lorsque la charge restante de la batterie est épuisée
 - Lorsque l'appareil photo est mis hors tension
 Si cela se produit pendant l'enregistrement [Intervallomètre], vous pouvez recommencer en mettant l'appareil photo hors marche, en remplaçant la batterie ou la carte à l'état de pause, puis en remettant l'appareil photo en marche. (Veuillez noter, toutefois, que les images enregistrées après avoir recommencé l'opération sont sauvegardées en tant qu'ensemble séparé d'images groupées.)
- Il est recommandé d'utiliser la mise au point automatique pour les prises en accéléré si un long [Intervalle prises de vue] est réglé et si l'appareil photo se met automatiquement hors marche entre les prises.
- Lors de la création d'images animées avec une taille de qualité d'image de [4K], les temps d'enregistrement sont limités à 29 minutes et 59 secondes. Si vous utilisez une carte mémoire SDHC, vous ne serez pas en mesure de créer d'images animées avec une taille de fichier supérieure à 4 Go. Avec une carte mémoire SDXC, vous pouvez créer des images animées avec une taille de fichier supérieure à 4 Go.
- Lors de la création d'images animées avec une taille de qualité d'image de [FHD] ou [HD], vous ne pourrez pas les créer si le temps d'enregistrement est supérieur à 29 minutes et 59 secondes ou si la taille de fichier dépasse 4 Go.
- Cette fonction n'est pas disponible dans les cas suivants :
 - [Prise noct. manu.] (mode de Guide scène)
 - En mode autoportrait
 - Lorsque [Anim image par image] est utilisé

Création d'une animation image par image

[Anim image par image]

Mode d'enregistrement :   **PAS** **M**    

Vous pouvez assembler des images fixes pour créer une animation image par image. Les images sont enregistrées en tant qu'un ensemble d'images groupées (→166).

- Exécutez les réglages de date et heure au préalable. (→30)

1 Réglez le menu (→45).

MENU →  [Enr.] → [Anim image par image]	
[Prise de vue auto.]	[OUI] : Enregistre des images automatiquement à un intervalle d'enregistrement défini. [NON] : Enregistre des images manuellement, une image à la fois.
[Intervalle prises de vue]	(Uniquement lorsque [Prise de vue auto.] est réglé sur [OUI]) Réglez l'intervalle utilisé pour [Prise de vue auto.].

2 Appuyez sur ▲ pour sélectionner [Démarrer], puis appuyez sur [MENU/SET].

3 Appuyez sur ▲ pour sélectionner [Nouvelle], puis appuyez sur [MENU/SET].

4 Enfoncez complètement la touche d'obturateur.

- Vous pouvez enregistrer jusqu'à 9 999 images.

5 Déplacez le sujet pour déterminer la composition.

- Répétez l'enregistrement d'images fixes de la même façon.
- Lorsque vous mettez l'appareil photo hors marche pendant l'enregistrement, un message invitant à reprendre l'enregistrement apparaît lorsque vous remettez l'appareil photo en marche.



Comment créer efficacement une animation image par image

- L'écran d'enregistrement affiche jusqu'à deux images précédemment enregistrées. Consultez cet écran comme référence pour déterminer la quantité de mouvement requis.
- Vous pouvez appuyer sur la touche [Lecture] pour vérifier les images enregistrées. Appuyez sur la touche [Supprimer] pour supprimer les images inutiles. Pour revenir à l'écran d'enregistrement, appuyez à nouveau sur la touche [Lecture].

Création d'une animation image par image [Anim image par image]

6 Touchez [] pour mettre fin à l'enregistrement.

- Vous pouvez également arrêter l'enregistrement en sélectionnant [Anim image par image] dans le menu [Enr.], puis en appuyant sur [MENU/SET].
- Lorsque [Prise de vue auto.] est réglé sur [OUI], sélectionnez [Sort.] sur l'écran de confirmation. (Si vous sélectionnez [Pause], enfoncez complètement la touche d'obturateur pour reprendre l'enregistrement.)

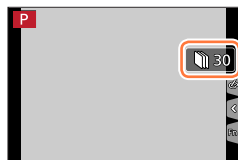
**7 Sélectionnez une méthode pour créer une animation image par image.**

- [Format enregistrement] : [MP4]

[Qualité enr.]	Règle la qualité d'image des images animées.
[Cadence]	Règle le nombre d'images par seconde. Plus le nombre est élevé, plus les images animées sont fluides.
[Séquence]	[NORMAL] : assemble les images fixes dans l'ordre d'enregistrement. [REVERSE] : assemble les images fixes dans l'ordre inverse de l'enregistrement.

8 Appuyez sur ▲ pour sélectionner [Exécuté], puis appuyez sur [MENU/SET].

- Vous pouvez également créer une animation image par image au moyen de [Vidéo image par im.] dans le menu [Lect.]. (→218)

■ Ajout d'images à un groupe d'animation image par image déjà enregistré

Lorsque vous sélectionnez [Supplémentaire] à l'étape 3, les images d'un groupe enregistrées au moyen de [Anim image par image] s'affichent. Sélectionnez un ensemble d'images d'un groupe puis appuyez sur [MENU/SET]. Ensuite, sélectionnez [Oui] sur l'écran de confirmation.

Création d'une animation image par image [Anim image par image]

- Il se peut que vous ne puissiez pas utiliser [Prise de vue auto.] selon l'intervalle prédéfini, car l'enregistrement peut prendre du temps dans certaines conditions d'enregistrement, comme lorsque des images sont enregistrées avec un flash.
- Lors de la création d'images animées avec une taille de qualité d'image de [4K], les temps d'enregistrement sont limités à 29 minutes et 59 secondes.
Si vous utilisez une carte mémoire SDHC, vous ne serez pas en mesure de créer d'images animées avec une taille de fichier supérieure à 4 Go. Avec une carte mémoire SDXC, vous pouvez créer des images animées avec une taille de fichier supérieure à 4 Go.
- Lors de la création d'images animées avec une taille de qualité d'image de [FHD] ou [HD], vous ne pourrez pas les créer si le temps d'enregistrement est supérieur à 29 minutes et 59 secondes ou si la taille de fichier dépasse 4 Go.
- Vous ne pouvez pas sélectionner une seule image fixe enregistrée à l'aide de l'option [Supplémentaire].
- Cette fonction n'est pas disponible dans les cas suivants :
 - En mode autoportrait
 - Lorsque [Intervallomètre] est utilisé
- [Prise de vue auto.] dans [Anim image par image] ne peut pas être utilisé dans le cas suivant :
 - [Prise noct. manu.] (mode de Guide scène)

Correction du vacillement

Mode d'enregistrement :

Détecte et prévient automatiquement le vacillement.

MENU → **[Enr.]** / **[Image animée]** → **[Stabilisat.]**

(Normal)	Corrige le vacillement vertical et horizontal.
(Balayage)	Corrige le vacillement vertical. Ce réglage est idéal pour le balayage (technique d'enregistrement d'un sujet consistant à faire correspondre le mouvement de l'appareil photo avec le mouvement d'un sujet allant dans une direction donnée).
[NON]	[Stabilisat.] ne fonctionne pas.



Pour empêcher le vacillement

Si un avertissement s'affiche concernant le vacillement, utilisez **[Stabilisat.]**, un trépied ou **[Retardateur]**.

- L'utilisation d'une vitesse d'obturation plus lente peut entraîner un flou de mouvement. La vitesse d'obturation sera plus lente particulièrement dans les cas suivants. Maintenez l'appareil photo immobile à partir du moment où la touche d'obturateur est enfoncée jusqu'au moment où l'image apparaît sur l'écran. Il est recommandé d'utiliser un trépied.
 - **[Sync. lente]**
 - **[Synchr lente/xx rouge]**
 - **[Paysage nocturne clair]**, **[Ciel nocturne froid]**, **[Paysage nocturne chaud]**, **[Paysage nocturne artistique]**, **[Illuminations scintillantes]**, **[Portrait nuit claire]** (mode de Guide scène)



Correction du vacillement

- Lorsqu'un trépied est utilisé, il est recommandé de régler [Stabilisat.] sur [NON].
- [Stabilisat.] ne peut pas être utilisé en sélectionnant [(👉)] (Normal) dans le mode Panorama.
- Dans les cas suivants, [Stabilisat.] bascule sur [(👉)] (Normal), même s'il est réglé sur [(👉)] (Balayage) :
 - Pendant l'enregistrement d'images animées
 - Lors de l'enregistrement de photos 4K
 - Lors de l'enregistrement au moyen de [Post focus]
- [Stabilisat.] ne peut pas être utilisé lors de l'enregistrement au moyen de [Vidéo haute vitesse].
- La fonction de stabilisateur d'image hybride sur 5 axes s'active automatiquement pendant l'enregistrement d'images animées. Cela réduit le vacillement de l'image lors de l'enregistrement d'images animées en effectuant un zoom, en marchant, etc.
 - Il se peut que la plage d'enregistrement soit réduite.
 - La fonction de stabilisateur d'image hybride sur 5 axes n'est pas disponible pendant l'enregistrement d'images animées avec [Qualité enr.] réglé sur [4K/100M/30p]/[4K/100M/25p] ou pendant l'enregistrement au moyen de [Recadrage 4K Live].
- Cas dans lesquels la fonction de stabilisateur peut être inefficace :
 - Lorsqu'il y a beaucoup de vacillement
 - Lorsque le taux de grossissement du zoom est élevé (aussi dans la plage de zoom numérique)
 - Lorsque vous enregistrez des images en suivant un sujet en déplacement
 - Lorsque la vitesse d'obturation ralentit pour enregistrer des images à l'intérieur ou dans des emplacements sombres
- L'effet de balayage obtenu en sélectionnant [(👉)] n'est pas idéal dans les cas suivants :
 - Jours d'été radieux ou autres endroits lumineux
 - Lorsque la vitesse d'obturation est supérieure à 1/100^e de seconde
 - Lorsque le mouvement d'un sujet est lent et que la vitesse à laquelle l'appareil photo est déplacé est trop lente (un joli flou d'arrière-plan n'est pas obtenu)
 - Lorsque l'appareil photo ne suit pas correctement le mouvement d'un sujet

Utilisation du zoom

Types de zoom et utilisation

Zoom optique

Mode d'enregistrement :   P A S M    

Vous pouvez faire un zoom avant sans détériorer la qualité d'image.

Agrandissement maximum : 30x

- Cette fonction n'est pas disponible dans le cas suivant :
 - Lors de l'enregistrement avec [Zoom macro]

Zoom optique supplémentaire

Mode d'enregistrement :   P A S M    

Cette fonction est efficace lorsque les tailles d'image avec [EX] ont été sélectionnées dans [Format imag] (→173). Le zoom optique supplémentaire vous permet de faire un zoom avant avec un taux de grossissement plus élevé que le zoom optique sans détériorer la qualité d'image. Le taux de grossissement maximum dépend de la taille d'image.

Agrandissement maximum : 59,2x

(Y compris le taux de grossissement du zoom optique.)

- Cette fonction n'est pas disponible dans les cas suivants :
 - [Prise noct. manu.] (mode de Guide scène)
 - [Effet jouet], [Effet jouet vif] (mode de Contrôle Créatif)
 - Lors de l'enregistrement de photos 4K
 - Lors de l'enregistrement au moyen de [Post focus]
 - Lorsque [HDR] est réglé sur [OUI]
 - Lorsque [Prise noct.manu.intell.] est réglé sur [OUI]
 - Lorsque [iHDR] est réglé sur [OUI]
 - Lorsque [Qualité] est réglé sur [RAW.📷], [RAW.📷] ou [RAW]
 - Lors de l'enregistrement avec [Zoom macro]
 - Pendant l'enregistrement d'images animées



[i.Zoom]

Mode d'enregistrement :   P A S M    

Vous pouvez utiliser la technologie Résolution intelligente de l'appareil photo pour augmenter le taux de grossissement jusqu'à 2 fois plus que le taux de grossissement initial avec une détérioration limitée de la qualité d'image.

MENU →  **[Enr.]** /  **[Image animée]** → **[i.Zoom]**

Réglages : [OUI] / [NON]

- Lorsque [Format imag] est réglé sur [S], il est possible d'augmenter le taux de grossissement d'environ 1,5 fois le taux de grossissement initial.
- [i.Zoom] fonctionne automatiquement en mode Auto Intelligent ou en mode Auto Intelligent Plus.
- Cette fonction n'est pas disponible dans les cas suivants :
 - [Prise noct. manu.] (mode de Guide scène)
 - [Impressionnisme], [Effet jouet], [Effet jouet vif] (mode de Contrôle Créatif)
 - Lors de l'enregistrement avec [Zoom macro]
 - Lorsque [HDR] est réglé sur [OUI]
 - Lorsque [Prise noct.manu.intell.] est réglé sur [OUI]
 - Lorsque [iHDR] est réglé sur [OUI]
 - Lorsque [Qualité] est réglé sur [RAW , [RAW ] ou [RAW]



[Zoom num.]

Mode d'enregistrement : 



Grossit 4 fois plus qu'avec le zoom optique ou le zoom optique supplémentaire. Lorsque [Zoom num.] est utilisé simultanément au [i.Zoom], le taux de grossissement ne peut augmenter que jusqu'à 2x. (DC-TZ90)

Grossit 2 fois plus que le zoom optique/zoom optique supplémentaire avec [i.Zoom] réglé sur [NON]. Lorsque [i.Zoom] est réglé sur [OUI], [Zoom num.] est annulé. (DC-TZ91/DC-TZ92/DC-TZ93)

Notez que le grossissement réduit la qualité d'image avec le zoom numérique.

MENU →  **[Enr.]** /  **[Image animée]** → **[Zoom num.]**

Réglages : [OUI] / [NON]

- Lorsque [Zoom num.] est utilisé, il est recommandé d'utiliser un trépied et le retardateur (→132) pour enregistrer des images.
- La zone de mise au point automatique s'affiche en grande partie au centre de la plage du zoom numérique.
- Cette fonction n'est pas disponible dans les cas suivants :
 - Lorsque **[Mode Affichage Reel] est réglé sur [ÉCO 30fps] (réglage au moment de l'achat)**
 - [Prise noct. manu.] (mode de Guide scène)
 - [Impressionnisme], [Effet jouet], [Effet jouet vif], [Effet miniature] (mode de Contrôle Créatif)
 - Lors de l'enregistrement au moyen de [Post focus]
 - Lors de l'enregistrement avec [Vidéo haute vitesse]
 - Lorsque [HDR] est réglé sur [OUI]
 - Lorsque [Qualité] est réglé sur [RAW , [RAW ] ou [RAW]

L'illustration donne un exemple de cas où utiliser le zoom optique, [i.Zoom] et [Zoom num.] en mode du Programme EA. (DC-TZ90)

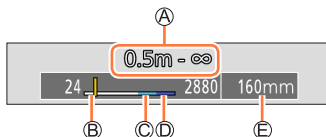

Ⓐ Plage de mise au point

Ⓑ Plage du zoom optique

Ⓒ Plage de l'i.Zoom

Ⓓ Plage du zoom numérique

Ⓔ Position de zoom actuelle (Distances focales identiques à celles d'un appareil photo 35 mm)

Utilisation du zoom avec les commandes tactiles (zoom tactile)

1 Touchez [◀].

2 Touchez [⏮].

- La barre de défilement s'affiche.

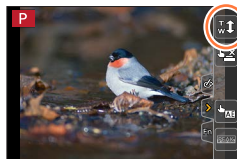

3 Utilisez le zoom en faisant glisser la barre de défilement.

- La vitesse du zoom dépend de la position touchée.

[▼] / [▲]	Zoom lent
[⏮] / [⏭]	Zoom rapide

- Touchez à nouveau [⏮] pour mettre fin aux opérations de zoom tactiles.



- Cette fonction n'est pas disponible dans les cas suivants :
 - En mode autoportrait
 - Lors de l'enregistrement avec [Vidéo haute vitesse]
 - Lors de l'enregistrement au moyen de [Recadrage 4K Live]



Prises de photos avec le flash

Changement du mode de flash

Mode d'enregistrement : P A S M

Réglez le flash selon l'enregistrement.

1 Appuyez sur la touche [] (▶).

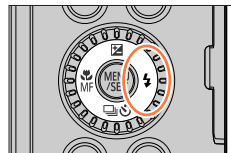

A : [Auto] A : Auto*	<p>Le flash est automatiquement activé lorsque les conditions d'enregistrement le nécessitent.</p>
A [⊙] : [Auto/y. roug.]	<p>Le flash se déclenche automatiquement pour contrôler les yeux rouges selon les conditions d'enregistrement.</p> <ul style="list-style-type: none"> • Utilisez ce réglage pour enregistrer des images de gens dans de faibles conditions d'éclairage.
: [Flash forcé oui] ⊙ : [Forcé/y. roug.]	<p>Le flash est activé à chaque fois quelles que soient les conditions d'enregistrement.</p> <ul style="list-style-type: none"> • Utilisez ce réglage si le sujet est en contre-jour ou sous un éclairage fluorescent.
S : [Sync. lente] S [⊙] : [Synchr lente/yx rouge]	<p>Enregistre des images plus lumineuses comme des photos de sujets dans un paysage nocturne en diminuant la vitesse d'obturation au déclenchement du flash.</p> <ul style="list-style-type: none"> • Idéal pour photographier des personnes dans un paysage nocturne. • L'utilisation d'une vitesse plus faible peut causer un flou. Il est recommandé d'utiliser un trépied.
⊘ : [Forcé non]	<p>Le flash n'est activé dans aucune des conditions d'enregistrement.</p> <ul style="list-style-type: none"> • Utilisez ce réglage pour enregistrer des images dans les endroits où l'utilisation du flash est interdite.

* Cette fonction peut être réglée uniquement en mode Auto Intelligent ([] ou []). L'icône change selon le type de sujet et la luminosité.

Le flash est activé deux fois. L'intervalle entre le premier et le deuxième flash est plus long lorsque [A[⊙]], [⊙] ou [S[⊙]] est réglé. Le sujet ne doit pas bouger tant que le deuxième flash est activé.

- L'effet de réduction des yeux rouges varie suivant le sujet et il est affecté par des facteurs tels que la distance par rapport au sujet, si le sujet regarde l'appareil photo lors du flash préliminaire, etc. Dans certains cas, l'effet de réduction des yeux rouges peut être négligeable.

Prises de photos avec le flash

■ Réglages du flash pour chaque mode d'enregistrement

(○ : disponible, – : non disponible)

Mode d'enregistrement*1						
P	Mode du Programme EA	○	○	○	○	○
A	Mode EA avec priorité à l'ouverture	○	○	○	○	○
S	Mode EA avec priorité à la vitesse d'obturation	○	○	–	–	○
M	Mode Exposition Manuelle	○	○	–	–	○
SCN Mode de Guide scène (● : réglages par défaut)	[Portrait clair]	○	●*4	–	–	○
	[Peau soyeuse]	○	●*4	–	–	○
	[Clair en rétroéclairage]	●*2	–	–	–	○
	[Visage d'enfant]	○	●*4	–	–	○
	[Portrait nuit claire]	–	–	–	●	○
	[Image douce d'une fleur]	●*3	–	–	–	○
	[Nourriture appétissante]	●*3	–	–	–	○
	[Beau dessert]	●*3	–	–	–	○
	[Animal en mouvement]	●*3	–	–	–	○
	[Photo de sport nette]	●*3	–	–	–	○
[Monochrome]	●*3	○	○	○	○	

*1 Pour en savoir plus sur les réglages du flash en mode Auto Intelligent ([] ou []), reportez-vous à (→54).

*2 Ne peut pas être réglé sur [].

*3 Le réglage par défaut est [].

*4 Le réglage par défaut est [].

- Le flash est verrouillé sur [] (Déclenchement forcé du flash désactivé) dans les cas suivants :
 - [Douceur rétroéclairée], [Ton reposant], [Paysage net], [Ciel bleu clair], [Lueur romantique du couchant], [Vif éclat du couchant], [Eau scintillante], [Paysage nocturne clair], [Ciel nocturne froid], [Paysage nocturne chaud], [Paysage nocturne artistique], [Illuminations scintillantes], [Prise noct. manu.] (mode de Guide scène)
 - Pendant l'enregistrement d'images animées
 - Lors de l'enregistrement de photos 4K
 - Lors de l'enregistrement au moyen de [Post focus]
 - Lorsque l'obturateur électronique est utilisé
 - Lorsque [HDR] est réglé sur [OUI]
 - Lorsque [Mode discret] est réglé sur [OUI]
 - Lorsqu'un effet d'image dans [Effet de filtre] de [Configuration de filtre] est réglé
- Le réglage du flash du mode de Guide scène est ramené à sa valeur initiale à chaque changement de scène.

Prises de photos avec le flash

■ Vitesses d'obturation pour chacun des modes de flash

Mode de flash	Vitesse d'obturation (secondes)	Mode de flash	Vitesse d'obturation (secondes)
	1/60 ^{e*} 1 - 1/2000 ^e		1 - 1/16000 ^e
			4*2 - 1/16000 ^e

*1 La vitesse d'obturation est réglée sur 4 secondes en mode EA avec priorité à la vitesse d'obturation et en mode réglage manuel de l'exposition.

*2 La vitesse d'obturation est réglée sur 30 secondes en [Paysage nocturne artistique] (mode de Guide scène).

- En mode Auto Intelligent ((A) ou (iA)), la vitesse d'obturation change suivant la scène détectée.

■ La portée du flash disponible

Les bords de l'image peuvent devenir légèrement sombres si vous utilisez le flash à une courte distance sans utiliser le zoom (près de Grand angle max.). Il est possible de corriger cela en effectuant un petit zoom.

Grand angle max.	Téléobjectif max.
Environ 0,6 m à 5,6 m (2,0 pi - 18 pi)	Environ 2,0 m à 2,9 m (6,6 pi - 9,5 pi)

- Ces portées de flash sont obtenues lorsque la sensibilité ISO est réglée sur [AUTO] et que [Régl. limite ISO] est réglé sur [NON].

- Évitez les actions suivantes, car la chaleur ou la lumière pourrait entraîner une déformation ou une décoloration.
 - Placer le flash à proximité d'objets
 - Recouvrir le flash de la main au moment de son déclenchement
- La recharge du flash peut prendre du temps si la batterie est faible ou si le flash est utilisé plusieurs fois de suite. Pendant que le flash se charge, l'icône de flash clignote en rouge et l'enregistrement d'image est impossible, même en enfonçant complètement la touche d'obturateur.

Ajustement de la puissance du flash

Mode d'enregistrement : **P** **A** **S** **M**

Ajustez la puissance du flash si une image enregistrée avec le flash est trop claire ou trop sombre.

MENU → **[Enr.]** → **[Réglage du flash]**

1 Appuyez sur ◀▶ pour régler la puissance du flash puis appuyez sur [MENU/SET].

Réglages : -2 EV à +2 EV (unité : 1/3 EV)

Si vous ne souhaitez pas ajuster l'intensité du flash, sélectionnez [±0 EV].

- Lorsque vous ajustez l'intensité du flash, [+] ou [-] s'affiche sur l'icône de flash.

Enregistrement d'images animées/images animées 4K

Mode d'enregistrement : 

Vous pouvez enregistrer des images de qualité en pleine HD conformes à la norme AVCHD, ainsi que des images animées enregistrées en MP4. Vous pouvez également enregistrer une image animée 4K en MP4. ([→151](#))

L'audio est enregistré en stéréo.

1 Appuyez sur la touche d'images animées pour commencer à filmer.

- Ⓐ Indicateur de l'état d'enregistrement
- Ⓑ Temps d'enregistrement écoulé
- Ⓒ Temps d'enregistrement restant

- L'enregistrement d'images animées approprié à chaque mode est possible.
- Libérez immédiatement la touche d'images animées après avoir appuyé dessus.
- Pendant que vous enregistrez des images animées, l'indicateur d'état de l'enregistrement (rouge) clignote.

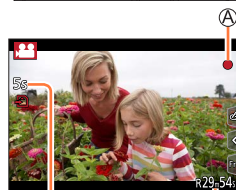
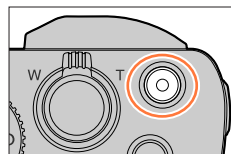

2 Appuyez de nouveau sur la touche d'images animées pour arrêter de filmer.

- Lors de l'enregistrement dans un environnement calme, le son de l'ouverture, de la mise au point et d'autres actions peut être enregistré dans des images animées. Il ne s'agit pas d'un dysfonctionnement.

Le réglage de la mise au point lors de l'enregistrement d'images animées peut être définie sur [NON] dans [AF continu]. ([→153](#))



À propos du bruit de fonctionnement lorsque l'enregistrement prend fin

Si le bruit de fonctionnement produit en appuyant sur la touche d'images animées pour arrêter l'enregistrement vous dérange, essayez d'agir comme suit :

- Enregistrez les images animées pendant trois secondes de plus, puis supprimez la dernière partie des images animées en utilisant [Division vidéo] ([→217](#)) dans le menu [Lect.].

Enregistrement d'images animées/images animées 4K

- Si la température ambiante est élevée ou si des images animées sont enregistrées de manière continue, [△] s'affiche et il se peut que l'enregistrement en cours s'arrête à mi-course. Patientez jusqu'à ce que l'appareil photo refroidisse.
- Notez qu'un bruit de fonctionnement peut être enregistré si vous effectuez des actions telles que le zoom ou utilisez des touches ou molettes pendant l'enregistrement d'images animées.
- Si le zoom optique supplémentaire est utilisé avant la pression sur la touche d'images animées, ces réglages seront annulés et la zone enregistrable sera considérablement modifiée.
- Si le rapport de format est différent pour les images fixes et les images animées, l'angle de vue changera lorsque vous lancerez l'enregistrement des images animées. Lorsque vous réglez [Zone d'enr.] sur [●●], le réglage d'angle de vue utilisé pour enregistrer des images animées est affiché.
- La vitesse du zoom sera plus lente que d'ordinaire pendant l'enregistrement d'images animées.
- Selon le type de carte, l'indication d'accès à la carte peut apparaître pendant un moment après l'enregistrement des images animées. Il ne s'agit pas d'un dysfonctionnement.
- La sensibilité ISO est réglée sur [AUTO] (pour les images animées) pendant qu'une image animée est enregistrée. Vous pouvez régler la sensibilité ISO et enregistrer des images animées dans le mode Films Créatifs.
- Les modes d'enregistrement d'images animées mentionnés ci-dessous sont activés dans les cas suivants :

Mode de Guide scène sélectionné	Mode d'enregistrement au moment de l'enregistrement d'images animées
[Clair en rétroéclairage]	Mode Portrait
[Paysage nocturne clair], [Paysage nocturne artistique], [Prise noct. manu.], [Portrait nuit claire]	Mode Faible éclairage

- Cette fonction n'est pas disponible dans les cas suivants :
 - [Eau scintillante], [Illuminations scintillantes], [Image douce d'une fleur] (mode de Guide scène)
 - [Monochrome brut], [Monochrome doux], [Focus doux], [Filtre étoile], [Rayon de soleil] (mode de Contrôle créatif)
 - Lorsque [Post focus] est réglé
 - Lors de l'utilisation de [Intervallomètre]
 - Lors de l'utilisation de [Anim image par image]

Enregistrement d'images animées/images animées 4K

Réglage du format, de la taille d'image et de la cadence d'enregistrements des images

1 Réglez le menu (→45).

MENU →  **[Image animée]** → **[Format enregistrement]**

[AVCHD]	Il s'agit d'un format de données adéquat pour la lecture sur les téléviseurs haute définition.
[MP4]	Ce format de données est adéquat pour la lecture des images animées sur un ordinateur et autres appareils similaires.

2 Utilisez ▲ ▼ pour sélectionner **[Qualité enr.]**, puis appuyez sur **[MENU/SET]**.

Lorsque **[AVCHD]** est sélectionné

[Qualité enr.]	Taille d'image	Cadence d'enregistrement des images	Sortie du capteur	Débit binaire
[FHD/28M/50p]*1	1920×1080	50p	50 trames par seconde	28 Mbit/s
[FHD/17M/50i]	1920×1080	50i	50 trames par seconde	17 Mbit/s
[FHD/24M/25p]	1920×1080	50i	25 trames par seconde	24 Mbit/s

Lorsque **[MP4]** est sélectionné

[Qualité enr.]	Taille d'image	Cadence d'enregistrement des images	Sortie du capteur	Débit binaire
[4K/100M/30p]*2	3840×2160	30p	30 trames par seconde	100 Mbit/s
[4K/100M/25p]*2	3840×2160	25p	25 trames par seconde	100 Mbit/s
[FHD/28M/60p]	1920×1080	60p	60 trames par seconde	28 Mbit/s
[FHD/28M/50p]	1920×1080	50p	50 trames par seconde	28 Mbit/s
[FHD/20M/30p]	1920×1080	30p	30 trames par seconde	20 Mbit/s
[FHD/20M/25p]	1920×1080	25p	25 trames par seconde	20 Mbit/s
[HD/10M/30p]	1280×720	30p	30 trames par seconde	10 Mbit/s
[HD/10M/25p]	1280×720	25p	25 trames par seconde	10 Mbit/s

*1 AVCHD Progressive

*2 Images animées 4K

Enregistrement d'images animées/images animées 4K

- La qualité augmente en même temps que le débit binaire. L'appareil utilise la méthode d'enregistrement VBR et le débit binaire varie automatiquement selon le sujet à enregistrer. Par conséquent, le temps d'enregistrement disponible est plus court quand le sujet se déplace rapidement.
- Les images animées 4K ne peuvent pas être réglées si vous utilisez [Effet miniature] (mode de Contrôle créatif).
- Pour enregistrer des images animées 4K, utilisez une carte UHS de classe de vitesse 3. (→27)
- Lorsque vous enregistrez des images animées 4K, l'angle de vue est plus étroit que celui des images animées d'autres tailles.
- Pour garantir une mise au point extrêmement précise, les images animées 4K sont enregistrées à une vitesse de mise au point automatique réduite. Il peut s'avérer difficile de faire la mise au point sur le sujet avec la mise au point automatique, mais il ne s'agit pas d'un dysfonctionnement.
- Limitations pour l'enregistrement continu (→29)

■ À propos de la compatibilité des images animées enregistrées

Il se peut que les images animées enregistrées en format [AVCHD] ou [MP4] aient une mauvaise qualité d'image ou de son à la lecture, ou que la lecture ne soit pas possible même sur les appareils compatibles avec ces formats. Il se peut aussi que les informations d'enregistrement ne s'affichent pas correctement.

- Lorsque vous lisez et importez des images animées enregistrées avec [FHD/28M/50p] ou [FHD/24M/25p] en [AVCHD] au moyen d'un dispositif autre que cet appareil, un enregistreur de disque Blu-ray compatible ou un ordinateur sur lequel est installé le logiciel « PHOTOfunSTUDIO » (→268) est nécessaire.
- Pour en savoir plus sur les images animées enregistrées avec [4K/100M/30p] ou [4K/100M/25p] au format [MP4], reportez-vous à « Visualisation d'images animées 4K » (→262).

Ajustement de la mise au point pendant l'enregistrement d'images animées ([AF continu])

Mode d'enregistrement :

La mise au point dépend du réglage de mise au point et du réglage de [AF continu] dans le menu [Image animée].

MENU → [Image animée] → [AF continu]

Réglage de la mise au point	[AF continu]	Réglage
[AFS]/[AFF]/[AFC] (→91)	[OUI]	Permet que la mise au point soit constamment et automatiquement ajustée pendant l'enregistrement d'images animées.
	[NON]	Verrouillez la position de mise au point au début de l'enregistrement d'images animées.
[MF] (→104)	[OUI] / [NON]	Permet que la mise au point soit ajustée manuellement.

- Lorsque le réglage de mise au point est sur [AFS], [AFF] ou [AFC], l'appareil photo refait la mise au point si la touche d'obturateur est enfoncée à mi-course pendant l'enregistrement d'images animées.
- Lorsque la mise au point automatique est activée pendant l'enregistrement d'images animées, le bruit de fonctionnement de la mise au point peut être enregistré dans certaines conditions. Pour supprimer ce bruit, nous vous recommandons d'enregistrer les images après avoir réglé [AF continu] sur [NON].
- Lorsque vous utilisez le zoom en filmant, la mise au point peut prendre un certain temps.
- Cette fonction n'est pas disponible dans les cas suivants :
 - Alors que [Mise au point glissante] sous [Clip vidéo instantané] est activé.
 - Lors de l'enregistrement avec [Vidéo haute vitesse]
 - Lors de l'enregistrement au moyen de [Recadrage 4K Live]

Balayage panoramique ou zoom pendant l'enregistrement avec l'appareil photo sur une position fixe [Recadrage 4K Live]

Mode d'enregistrement : 

En recadrant vos images animées depuis l'angle de vue 4K en pleine HD, vous pouvez enregistrer des images animées avec balayage et zoom avant/arrière tout en laissant l'appareil photo sur une position fixe.

- Tenez fermement l'appareil photo en place pendant l'enregistrement.
- Une image animée sera enregistrée en [FHD/20M/25p] sous [MP4].



Balayage

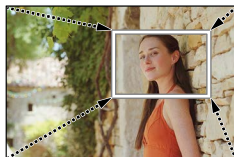

Zoom avant

- Pour faire un zoom avant/arrière, réglez différents angles de vue pour les cadres de début et de fin du recadrage. Par exemple, pour faire un zoom avant, réglez un angle de vue plus important pour le cadre de début et un angle de vue plus petit pour le cadre de fin.

1 Réglez la molette de sélection de mode sur .

2 Réglez le menu (→45).

MENU →  [Image animée] → [Recadrage 4K Live]

Réglages : [40 S] / [20 S] / [NON]

Balayage panoramique ou zoom pendant l'enregistrement avec l'appareil photo sur une position fixe [Recadrage 4K Live]

3 Réglez le cadre de début du recadrage et appuyez sur [MENU/SET] pour régler.

Ⓐ Cadre de début du recadrage

- Lorsque vous effectuez les réglages pour la première fois, un cadre de début de recadrage d'une taille de 1920×1080 s'affiche. (Après avoir réglé le cadre de début et de fin de recadrage, le cadre de début et le cadre de fin réglés juste avant s'affichent.)
- L'appareil photo mémorise la position et la taille du cadre même s'il est mis hors tension.

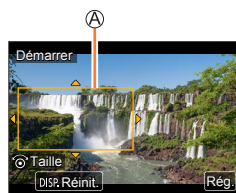

Functionnement	Commande tactile	Description
▲▼◀▶	Toucher	Déplace le cadre
	Écartier/ pincer	Agrandit/Réduit le cadre (La plage de réglage autorisée est comprise entre 1920×1080 et 3840×2160.)
[DISP.]	[Réinit.]	Ramène la position du cadre au centre et sa taille au réglage par défaut.
[MENU/SET]	[Rég.]	Détermine la position et la taille du cadre

4 Répétez l'étape 3, puis réglez le cadre de fin du recadrage.

Ⓑ Cadre de fin du recadrage

- Le réglage de [Mode AF] bascule sur [👤] (Détection de visage). (La détection de yeux ne peut pas être utilisée.)

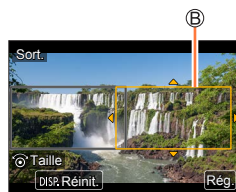

5 Appuyez sur la touche d'images animées (ou la touche d'obturateur) pour commencer à enregistrer.

Ⓒ Temps d'enregistrement écoulé

Ⓓ Réglez la durée de fonctionnement

- Relâchez immédiatement la touche d'images animées (ou la touche d'obturateur) après l'avoir enfoncée.
- Lorsque la durée de fonctionnement réglée s'est écoulée, l'enregistrement s'arrête automatiquement. Pour arrêter en cours l'enregistrement, appuyez à nouveau sur la touche d'images animées (ou la touche d'obturateur).



Balayage panoramique ou zoom pendant l'enregistrement avec l'appareil photo sur une position fixe [Recadrage 4K Live]

■ Modification de la position et la taille d'un cadre de recadrage

Appuyez sur la touche [Fn1] pendant que l'écran d'enregistrement est affiché et exécutez les étapes **3** et **4**.

■ Pour annuler l'enregistrement [Recadrage 4K Live]

Régalez sur [NON] à l'étape **2**.

- L'angle de vue se rétrécit.
- L'enregistrement [Recadrage 4K Live] ne peut pas être exécuté si [Vidéo haute vitesse] est réglé.
- La mise au point est réglée et fixée dans le cadre de début du recadrage.
- [AF continu] est réglé sur [NON].
- [Mode mesure] deviendra [] (Mesure multiple).

Enregistrement d'images fixes pendant l'enregistrement d'images animées

Mode d'enregistrement :          

1 Enfoncez complètement la touche d'obturateur pendant le filmage.

- Vous pouvez enregistrer jusqu'à 30 images.
- L'indicateur d'enregistrement simultané s'affiche pendant l'enregistrement d'images fixes.
- L'enregistrement avec la fonction de déclencheur tactile (→43) est également disponible.



- Le rapport de format d'une image fixe est verrouillé sur [16:9].
- Prend une image fixe au moyen de [Format imag] [S] (2M). La qualité d'image peut être différente pour [S] (2M) par rapport aux images standard.
- Seules les images au format de fichier JPEG sont enregistrées lorsque [Qualité] est réglé sur [RAW.📷], [RAW.📷] ou [RAW]. ([Qualité] est utilisé avec le réglage [📷] lorsque [RAW] est réglé.)
- Cette fonction n'est pas disponible dans les cas suivants :
 - Lorsque [Format enregistrement] est réglé sur [MP4], [Qualité enr.] est réglé sur [4K/100M/30p] ou [4K/100M/25p]
 - Lorsque [Clip vidéo instantané] est réglé sur [OUI]



Enregistrement de clips vidéo instantanés

Mode d'enregistrement :   P A S M   

Vous pouvez indiquer la durée d'enregistrement à l'avance et enregistrer des images animées de la même façon que les instantanés. La fonction vous permet également de changer de mise au point au début de l'enregistrement et d'ajouter à l'avance des effets d'ouverture/fermeture en fondu.

- Les images animées seront enregistrées avec [FHD/20M/25p] en [MP4].
- Avec l'application pour téléphone intelligent/tablette « Panasonic Image App », vous pouvez combiner des images animées enregistrées avec l'appareil photo. Il est possible d'ajouter de la musique et différentes opérations d'édition peuvent être effectuées lorsque vous les combinez. En outre, vous pouvez envoyer l'image animée combinée à un service Web. (→237)

MENU →  **[Image animée]** → **[Clip vidéo instantané]** → **[OUI]**

- Enfoncez la touche d'obturateur à mi-course pour quitter le menu.

1 Appuyez sur la touche d'images animées pour commencer à filmer.

- Ⓐ Temps d'enregistrement écoulé
- Ⓑ Temps d'enregistrement défini

- Libérez immédiatement la touche d'images animées après avoir appuyé dessus.
- Il n'est pas possible d'arrêter l'enregistrement d'images animées en cours de session. L'enregistrement s'arrête automatiquement lorsque la durée d'enregistrement réglée est écoulée.

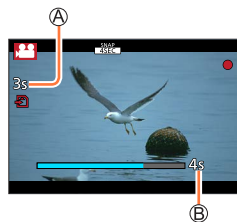

■ Désactivation de clip vidéo instantané

Réglez [Clip vidéo instantané] sur [NON].

Enregistrement de clips vidéo instantanés

■ Modification des réglages

MENU →  **[Image animée]** → **[Clip vidéo instantané]** → **[RÉG.]**

[Temps d'enregistrement]	Règle la durée d'enregistrement des images animées.
[Mise au point glissante]	Offre une expression d'image spectaculaire en décalant progressivement la mise au point au début de l'enregistrement. (→160)
[Fondu]	<p>Ajoute un effet d'ouverture en fondu (apparition progressive) à une image et à l'audio au début de l'enregistrement ou bien un effet de fermeture en fondu (disparition progressive) à la fin de l'enregistrement.</p> <p>[WHITE-IN] / [WHITE-OUT] : Ajoute un effet d'ouverture ou fermeture en fondu qui utilise un écran blanc.</p> <p>[BLACK-IN] / [BLACK-OUT] : Ajoute un effet d'ouverture ou fermeture en fondu qui utilise un écran noir.</p> <p>[COLOR-IN] / [COLOR-OUT] : Ajoute un effet d'ouverture en fondu qui passe du noir et blanc à la couleur ou un effet de fermeture en fondu qui passe de la couleur au noir et blanc. L'audio sera enregistré normalement.</p> <p>[NON]</p>

- Les images animées enregistrées avec [WHITE-IN] ou [BLACK-IN] sont affichées sous forme de vignettes entièrement blanches ou noires en mode de lecture.
- Si vous attribuez [Clip vidéo instantané] à [Réglage touche Fn] dans le menu [Personnel] (→48), vous pouvez afficher un écran vous permettant de permuter [Clip vidéo instantané] entre [OUI]/[NON] en appuyant sur la touche de fonction attribuée. Si vous appuyez sur la touche [DISP.] pendant que l'écran est affiché, vous pouvez changer les réglages pour Clip vidéo instantané.
- [Clip vidéo instantané] est réglé sur [NON] lorsque vous vous connectez au Wi-Fi avec [Prise de vue et affichage à distance].
- Cette fonction n'est pas disponible dans les cas suivants :
 - [Effet miniature] (mode de Contrôle Créatif)
 - Lorsque [PHOTO 4K] est réglé
 - Lorsque [Post focus] est réglé
 - Lorsque [Recadrage 4K Live] est réglé
 - Lors de l'enregistrement avec [Vidéo haute vitesse]

Enregistrement de clips vidéo instantanés

Configuration de [Mise au point glissante]

Réglez les cadres qui indiquent les positions où [Mise au point glissante] démarre (première position) et s'arrête (deuxième position).

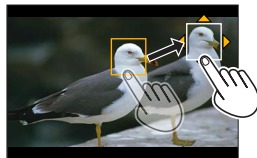

Commande tactile

Touchez un sujet (première position), faites glisser votre doigt vers l'emplacement voulu (deuxième position), puis ôtez le doigt.



- Pour annuler les réglages de la trame, touchez [].

Commande par touche

- ① Attribuez [Mode AF] à une touche de fonction ([Fn1] - [Fn4]) (→48).
- ② Appuyez sur la touche de fonction à laquelle est attribuée [Mode AF] à l'étape ①.
- ③ Appuyez sur ▲▼◀▶ pour déplacer le cadre, puis appuyez sur [MENU/SET] (première position).
 - Si vous appuyez sur la touche [DISP.] avant d'appuyer sur [MENU/SET], la trame revient au centre.
- ④ Répétez l'étape ③ (deuxième position).
 - Pour annuler les réglages de la trame, appuyez sur [MENU/SET].



- Vous pouvez obtenir un meilleur effet en créant un contraste saisissant de mise au point entre les positions de début et de fin, par exemple en basculant la mise au point de l'arrière-plan vers le premier plan ou vice versa.
- Après le réglage de la mise au point, essayez de conserver la même distance entre le sujet et l'appareil photo.

- Si l'appareil photo ne parvient pas à régler le cadre, il revient à la première position.
- Lorsque [Mise au point glissante] est réglé sur [OU]
 - Le mode de mise au point automatique passera à [, un réglage spécialement conçu pour [Mise au point glissante].
 - Si vous prenez une photo, le déclenchement de la mise au point automatique [] se fera à la position de la première trame.
- Même lorsque [Mode mesure] (→174) est réglé sur [] (Ponctuel), la cible de la mesure ponctuelle ne bouge pas avec la mise au point. La cible est verrouillée sur la position de départ (première position) de [Mise au point glissante].
- Cette fonction n'est pas disponible dans les cas suivants :
 - Avec une mise au point manuelle
 - Lors de l'utilisation du zoom numérique



Affichage d'images

1 Appuyez sur la touche [▶] (Lecture).

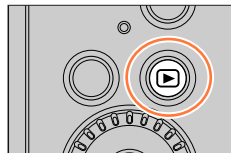

2 Appuyez sur ◀▶ pour sélectionner une image à afficher.

- Lorsque vous maintenez enfoncé ◀▶, les images sont affichées les unes après les autres.
- Il est également possible d'avancer ou de reculer les images en tournant la molette de contrôle ou en faisant défiler l'écran horizontalement (→42).
- Les images continueront de défiler si vous laissez votre doigt sur le bord gauche ou droit de l'écran après avoir fait défiler les images. (Les images s'affichent avec une taille réduite.)

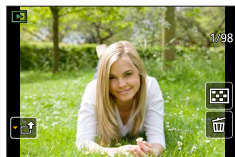

Envoi d'images vers les services Web

En appuyant sur ▼ pendant l'affichage d'une image, vous pouvez l'envoyer rapidement au service Web. (→249)

■ Arrêt de la lecture

Appuyez à nouveau sur la touche [▶] (Lecture) ou appuyez sur la touche d'images animées.

Vous pouvez également arrêter la lecture en enfonçant la touche d'obturateur à mi-course.

- Vous pouvez mettre l'appareil photo sous tension en mode de lecture, en maintenant enfoncée la touche [▶] (Lecture) alors que l'appareil photo est hors tension.
- Lorsque [Fermeture objectif] est réglé sur [OUI], le barillet d'objectif se rétracte au bout d'environ 15 secondes alors que vous faites basculer l'appareil photo sur l'écran de lecture depuis l'écran d'enregistrement.
- Cet appareil photo est conforme à la norme unifiée DCF (Design rule for Camera File system) établie par la JEITA (Japan Electronics and Information Technology Industries Association), ainsi qu'à la norme Exif (Exchangeable image file format). La lecture des fichiers non conformes à la norme DCF n'est pas possible.
- Il est possible de ne pas pouvoir lire correctement les images prises par d'autres appareils ou de ne pas pouvoir utiliser les fonctions de cet appareil photo pour ces images.



Affichage d'images animées

Cet appareil a été conçu pour la lecture d'images animées aux formats AVCHD et MP4.

- Les images animées sont affichées avec l'icône d'images animées ([]).

1 Appuyez sur pour démarrer la lecture.













 Durée d'enregistrement des images animées

- Si vous touchez [] au milieu de l'écran, vous pouvez lire les images animées.
- Les images animées enregistrées avec [Clip vidéo instantané] sont lues automatiquement.
- Certaines informations ne s'afficheront pas pour les images animées enregistrées en format [AVCHD].







■ Opérations pendant la lecture d'images animées

Fonctionnement	Commande tactile	Description
		Lecture/pause
		Retour rapide*1
		Retour d'une seule trame*2 (pendant la pause)
		Avance rapide*1
		Avance d'une seule trame (pendant la pause)
		Arrêt
		Volume plus bas / Volume plus haut

*1 La vitesse d'avance rapide ou de recul rapide augmente si vous appuyez de nouveau sur .

*2 Les images animées enregistrées dans [AVCHD] sont rembobinées trame par trame environ toutes les 0,5 seconde.

■ Opérations pendant la lecture automatique des clips vidéo instantanés

	Lecture depuis le début
	Retour à l'image précédente
	Défilement jusqu'à l'image suivante

- Si vous touchez l'écran, la lecture automatique s'arrête.

- Les images animées peuvent être affichées sur un ordinateur au moyen du logiciel « PHOTOfunSTUDIO » ([→268](#)).

Capture d'images fixes à partir d'images animées

Sauvegardez sous forme d'image fixe une scène d'images animées.

1 Affichez l'image que vous désirez extraire comme image fixe en appuyant sur ▲ pour faire une pause des images animées lues sur l'appareil photo.

- Si vous appuyez sur ◀▶ pendant la pause, vous pouvez effectuer des réglages plus fins sur les positions d'une image animée.



2 Appuyez sur [MENU/SET].

- La même opération peut être effectuée en touchant [⏏].
- L'image fixe est sauvegardée avec un rapport de format de [16:9] et une [Qualité] de [..]. La taille d'image dépend des images animées en cours de lecture.

[Qualité enr.]	[Format imag]
[4K]	[M] (8M)
[FHD], [HD]	[S] (2M)

- La qualité d'image diminue légèrement selon le réglage [Qualité enr.] de l'image animée d'origine.
- Lorsqu'une image fixe extraite d'images animées est lue, [⏏] s'affiche.
- Si vous souhaitez extraire une image fixe à partir d'images animées pendant que l'appareil photo est raccordé à un téléviseur avec le câble micro HDMI, réglez [VIERA link] de [Connexion TV] dans le menu [Config.] sur [NON].



Changement de méthode de lecture

Zoom avant et visualisation : « Zoom de lecture »

1 Déplacez la commande de zoom du côté T.

Ⓐ Position actuelle du zoom

- Chaque fois que vous déplacez la commande de zoom du côté T, l'agrandissement augmente d'un niveau à la fois en quatre étapes : 1x, 2x, 4x, 8x et 16x.
- Pour réduire le taux de grossissement du zoom
→ Déplacez la commande de zoom vers le côté W.
- Vous pouvez également agrandir/réduire l'image en écartant/pinçant les doigts (→42) sur la partie à agrandir/réduire.
- Vous pouvez déplacer la partie agrandie en appuyant sur ▲▼◀▶ de la touche de curseur ou en faisant glisser l'écran. (→42)
- Vous pouvez aussi faire un zoom avant en touchant rapidement l'écran tactile deux fois de suite. (Si l'affichage était agrandi, il retrouve son taux de grossissement initial.)
- Vous pouvez avancer ou reculer d'une image tout en conservant le même agrandissement par zoom et la même position de zoom en tournant la molette de contrôle pendant le zoom de lecture.

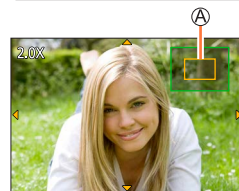
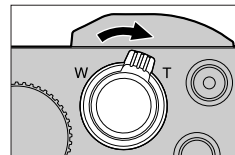

Visualisation d'une liste d'images : « Lecture multiple »

1 Déplacez la commande de zoom du côté W.

- Déplacez la commande de zoom du côté W et vous pourrez permuter les méthodes d'affichage dans l'ordre suivant : écran 1 image (plein écran) → écran 12 images → écran 30 images → écran de calendrier. (Déplacez la commande du côté T pour revenir.)
- Il est possible de changer d'écran de lecture en touchant les icônes suivantes.

– [🖼️] : écran 1 image	– [📄] : écran 12 images
– [📖] : écran 30 images	– [📅] : écran de calendrier

 (→165)
- L'écran peut être changé progressivement en le faisant glisser vers le haut ou le bas.
- Lorsque vous sélectionnez une image à l'aide de la touche de curseur et appuyez sur [MENU/SET] sur l'écran 12 ou 30 images, l'image sélectionnée s'affiche sur l'écran 1 image (plein écran).

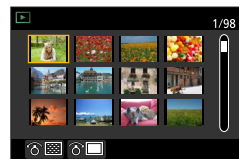
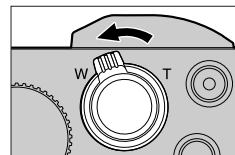

● La lecture des images qui s'affichent avec [!] n'est pas possible.

Changement de méthode de lecture

Affichage des images selon leur date d'enregistrement : « Lecture de calendrier »

- 1** Pour afficher l'écran de calendrier, déplacez la commande de zoom vers le côté W.

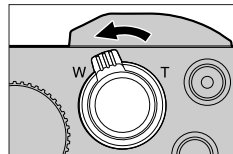

- 2** Utilisez ▲ ▼ ◀ ▶ pour sélectionner la date d'enregistrement et appuyez sur [MENU/SET].

Ⓐ Date sélectionnée



- Les images sont affichées sur un écran 12 images.
- Pour revenir à l'affichage de l'écran de calendrier, déplacez la commande de zoom vers le côté W



- Vous pouvez afficher le calendrier de janvier 2000 à décembre 2099.
- Les images enregistrées sans réglages d'horloge s'affichent avec la date du 1^{er} janvier 2017.
- Les images prises avec les réglages de destination effectués dans [Heure mond.] s'affichent sur l'écran de calendrier avec la date appropriée pour le fuseau horaire de la destination.

Affichage des images d'un groupe

Vous pouvez lire consécutivement plusieurs images d'un groupe ou bien lire les images d'un groupe une par une.

- [] : Image de groupe sauvegardée au moyen de [Sauvegarder PHOTO 4K Brut] (→212)
- [] : Images de groupe enregistrées à l'aide de [Intervallomètre] (→135)
- [] : Images de groupe enregistrées à l'aide de [Anim image par image] (→137)





- Vous pouvez supprimer ou éditer des images par groupes. (Par exemple, si vous supprimez une des images d'un groupe, toutes les images de ce groupe seront supprimées.)







● Les images ne sont pas regroupées si elles sont enregistrées sans que [Régl.horl.] ait été réglé.

Lecture consécutive des images d'un groupe

1 Appuyez sur ▲.



- La même opération peut être effectuée en touchant l'icône de l'image du groupe ([, [, []).
- Lorsque vous lisez les images d'un groupe une par une, les réglages d'option s'affichent. Après avoir sélectionné [Lire rafales] (ou [Lecture séquentielle]), sélectionnez une des méthodes de lecture suivantes.
 - [À partir de la première photo] : lecture consécutive des images d'un groupe à partir de la première image.
 - [À partir de la photo actuelle] : lecture consécutive des images d'un groupe à partir de l'image en cours de lecture.

■ Opérations pendant la lecture continue

▲		Lecture continue/Pause	▼		Arrêt
		Lecture en recul rapide			Lecture en avance rapide
◀		Retour à l'image précédente (pendant la pause)	▶		Défilement jusqu'à l'image suivante (pendant la pause)

Lecture des images d'un groupe une par une

1 Appuyez sur ▼.

- La même opération peut être effectuée en touchant [] / [] / [].

2 Utilisez ◀▶ pour faire défiler les images.

- Si vous appuyez à nouveau sur ▼ ou touchez [], l'écran de lecture normale sera rétabli.
- Vous pouvez utiliser les mêmes opérations pour les images mémorisées dans un groupe qu'en lecture normale d'images fixes. (Lecture multiple, zoom de lecture, suppression d'images, etc.)

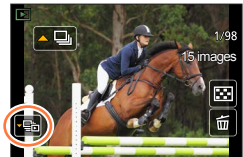

Suppression d'images

Il n'est pas possible de récupérer les images après leur suppression.

[Eff. vue par vue]

1 Appuyez sur la touche [] pour supprimer l'image affichée.

- La même opération peut être effectuée en touchant [].

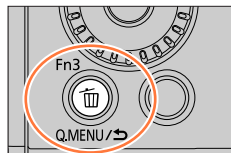

2 Utilisez ▲ pour sélectionner [Eff. vue par vue] puis appuyez sur [MENU/SET].

Pour supprimer plusieurs images (jusqu'à 100*)/Pour supprimer toutes les images

* Un groupe d'images (→166) est traité comme 1 image. (Toutes les images du groupe d'images sélectionné sont supprimées.)

1 Appuyez sur la touche [] pendant qu'une image s'affiche.

2 Utilisez ▲ ▼ pour sélectionner [Effacem. multiple] / [Effacer tout] puis appuyez sur [MENU/SET].

Ⓐ  Image sélectionnée

- Vous pouvez sélectionner [Tout effacer sauf mes favoris] sous [Effacer tout] si des images ont été définies comme [Mes favoris] (→220).

(Lorsque [Effacem. multiple] est sélectionné)

3 Utilisez ▲ ▼ ◀ ▶ pour sélectionner l'image et appuyez sur [MENU/SET]. (répéter)

- Pour annuler → Appuyez à nouveau sur [MENU/SET].

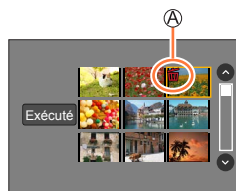

4 Utilisez ◀ pour sélectionner [Exécuté] et appuyez sur [MENU/SET].

- Cela peut prendre du temps, suivant le nombre d'images supprimées.

Liste des menus

[Enr.] →168

[Personnel] →186

[Lect.] →204

[Image animée] →184

[Config.] →196

[Enr.]

• Les options de menu [Style photo], [Configuration de filtre], [Sensibilité], [Mode AF], [AFS/AFF/AFC], [Mode mesure], [i.dynamique], [l. résolution], [Compensation Diffraction], [i.Zoom], [Zoom num.] et [Stabilisat.] sont communes pour les menus [Enr.] et [Image animée]. Si un réglage est modifié dans un menu, le réglage du même nom sera aussi modifié automatiquement dans l'autre menu.

- [Style photo] (→169)
- [Configuration de filtre] (→171)
- [Format] (→172)
- [Format imag] (→173)
- [Qualité] (→173)
- [Sensibilité] (→108)
- [Éq.blancs] (→110)
- [Mode AF] (→92)
- [AFS/AFF/AFC] (→91)
- [Mode mesure] (→174)
- [Débit rafale] (→130)
- [PHOTO 4K] (→114)
- [Bracketing] (→133)
- [Retardateur] (→132)
- [i.dynamique] (→175)
- [l. résolution] (→175)
- [Prise noct.manu.intell.] (→55)
- [iHDR] (→56)
- [HDR] (→176)
- [Intervallomètre] (→135)
- [Anim image par image] (→137)
- [Paramètres panorama] (→63, 73)
- [Type d'obturateur] (→177)
- [Réglage du flash] (→148)
- [Sans yeux r.] (→178)
- [Rég. limite ISO] (→178)
- [Incréments ISO] (→178)
- [Sensibilité étendue] (→179)
- [Compensation Diffraction] (→179)
- [i.Zoom] (→143)
- [Zoom num.] (→144)
- [Stabilisat.] (→140)
- [Rec. visage] (→180)
- [Config. Profil] (→183)

[Style photo]

Mode d'enregistrement :

Vous pouvez ajuster les couleurs et la qualité d'image en fonction du concept de l'image que vous souhaitez créer.

MENU → **[Enr.]** → **[Style photo]**

[Standard]	Réglage normal.
[Éclatant]*	Réglage avec contraste et saturation légèrement élevés.
[Naturel]*	Réglage avec contraste légèrement réduit.
[Monochrome]	Réglage qui crée une image uniquement composée de nuances monochromes de gris, comme sur une photo noir et blanc.
[Paysage]*	Réglage qui crée une image aux couleurs vives pour le bleu du ciel et pour le vert.
[Portrait]*	Réglage qui donne au visage un teint rayonnant de santé.
[Personnalisé]*	Réglage pour utiliser des couleurs et une qualité d'image enregistrées à l'avance.

* Ce réglage n'est pas disponible en mode Auto Intelligent Plus.

- En mode Auto Intelligent Plus, le réglage est réinitialisé sur [Standard] lorsque l'appareil photo bascule vers un autre mode d'enregistrement ou lorsqu'il est mis sous tension ou hors tension.
- Seul le réglage de qualité d'image peut être effectué en mode de Guide scène. (→170)

■ Réglage de la qualité d'image

- La qualité d'image ne peut pas être ajustée en mode Auto Intelligent Plus.

- ① Appuyez sur ◀▶ pour sélectionner le type de style de photo.
- ② Appuyez sur ▲▼ pour sélectionner une option, puis appuyez sur ▶◀ pour l'ajuster.

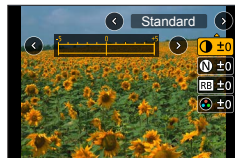

[Contraste]	[+]	Augmente le contraste d'une image.
	[-]	Diminue le contraste d'une image.
[Netteté]	[+]	Accentue les contours d'une image.
	[-]	Adoucit les contours d'une image.
[Réduc. bruit]	[+]	Augmente l'effet de réduction du bruit pour réduire le bruit. Il se peut que ce réglage diminue légèrement la résolution.
	[-]	Diminue l'effet de réduction du bruit pour obtenir une qualité d'image avec une résolution plus claire.
[Saturation]*1	[+]	Coloration voyante
	[-]	Coloration atténuée
[Tonalité chromatique]*1	[+]	Coloration bleuâtre
	[-]	Coloration jaunâtre
[Effet de filtre]*2	[Jaune]	Améliore le contraste d'un sujet. (Effet : faible) Enregistre clairement un ciel bleu.
	[Orange]	Améliore le contraste d'un sujet. (Effet : moyen) Enregistre un ciel bleu avec des couleurs éclatantes.
	[Rouge]	Améliore le contraste d'un sujet. (Effet : élevé) Enregistre un ciel bleu avec des couleurs encore plus éclatantes.
	[Vert]	Applique une coloration atténuée au teint et aux lèvres d'une personne. Accentue les feuilles vertes et les rend plus lumineuses.
	[Non]	—

*1 [Tonalité chromatique] s'affiche uniquement lorsque [Monochrome] est sélectionné. Autrement, [Saturation] s'affiche.

*2 Affiché uniquement lorsque [Monochrome] est sélectionné.

- Lorsque la qualité d'image est ajustée, [+] s'affiche dans l'icône [Style photo].

- ③ Appuyez sur [MENU/SET].

■ Enregistrement du réglage de la qualité d'image ajustée sur [Personnel]

- ① Procédez au réglage de la qualité d'image à l'étape ② de la section « Réglage de la qualité d'image » puis appuyez sur la touche [DISP.].



[Configuration de filtre]

Mode d'enregistrement : **P** **A** **S** **M**

Vous pouvez appliquer les effets d'image (filtres) disponibles pour le mode de Contrôle Créatif à des images dans d'autres modes, tels que le mode EA avec priorité à l'ouverture ou le mode Panorama. (→79)

MENU → [Enr.] → [Configuration de filtre] → [Effet de filtre]

Réglages : [OUI] / [NON] / [RÉG.]

■ Au moyen de commandes sur écran tactile

- ① Touchez .
- ② Touchez l'option que vous souhaitez définir.
 - : Effets d'image activés ou désactivés
 - : Effets d'image (Filtre)
 - : Réglage de l'effet d'image

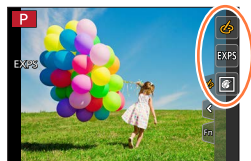

- Ne peut pas être utilisé pendant un enregistrement [Vidéo haute vitesse].
- [Monochrome brut], [Monochrome doux], [Focus doux], [Filtre étoile] et [Rayon de soleil] ne sont pas disponibles dans les cas suivants.
 - Le mode Films Créatifs ([Effet jouet], [Effet jouet vif] et [Effet miniature] ne peuvent pas non plus être utilisés lorsque [Recadrage 4K Live] est réglé.)
 - Pendant l'enregistrement d'images animées
- Les fonctions suivantes ne sont pas disponibles en mode Panorama.
 - [Effet jouet], [Effet jouet vif], [Effet miniature], [Rayon de soleil]
- Lors de l'enregistrement d'images panoramiques, les effets suivants ne s'appliquent pas à l'écran d'enregistrement.
 - [Monochrome brut], [Monochrome doux], [Focus doux], [Filtre étoile]
- Lors de l'enregistrement d'une image panoramique dans une scène à la luminosité faible, il se peut que vous ne parveniez pas à obtenir les résultats escomptés si [Tons clairs] est utilisé dans le mode panorama.
- Les réglages de sensibilité ISO disponibles sont limités à [3200]. La sensibilité ISO pour [Dynamique élevée] est verrouillée sur [AUTO].
- Lorsque vous utilisez [Effet de filtre], vous ne pouvez pas utiliser les menus ou les fonctions d'enregistrement qui ne sont pas disponibles en mode de Contrôle Créatif.

■ Prise de deux images fixes avec et sans effet d'image ([Enreg. simult. ss filtre])

Vous pouvez enregistrer deux images fixes simultanément en appuyant une fois sur la touche d'obturateur ; une avec effets et l'autre sans effets.

MENU →  **[Enr.]** → **[Configuration de filtre]** → **[Enreg. simult. ss filtre]**

Réglages : [OUI] / [NON]

- L'appareil photo enregistre une image fixe avec les effets appliqués, puis une image fixe sans effets.
- Après avoir enregistré l'image, [Prév.auto] affiche uniquement l'image fixe avec les effets appliqués.
- Cette fonction n'est pas disponible dans les cas suivants :
 - Mode Panorama
 - Lorsque [Rafale] est utilisé
 - Lors de l'enregistrement de photos 4K
 - Lors de l'enregistrement au moyen de [Post focus]
 - Enregistrer des images fixes pendant l'enregistrement d'images animées
 - Lorsque [Qualité] est réglé sur [RAW:⚡], [RAW:⚡] ou [RAW]
 - Lors de l'enregistrement au moyen de [Bracketing]
 - Lorsque [Intervallomètre] est utilisé
 - Lorsque [Anim image par image] est utilisé

[Format]

Mode d'enregistrement :   **PAS** **M**    

Cela vous permet de sélectionner le rapport de format des images pour l'adapter à l'impression ou à la méthode de lecture.

MENU →  **[Enr.]** → **[Format]**

[4:3]	Rapport de format d'un téléviseur 4:3
[3:2]	Rapport de format d'une caméra standard
[16:9]	Rapport de format d'un téléviseur haute définition, etc.
[1:1]	Rapport de format d'une image carrée



[Format imag]

Mode d'enregistrement : **P** **A** **S** **M**

Plus le nombre de pixels est grand, plus les images afficheront des détails fins même lorsqu'elles sont imprimées sur de grandes feuilles.

MENU → **[Enr.]** → **[Format imag]**

[Format]	4:3	3:2	16:9	1:1
[Format imag]	[L] 20M 5184×3888	[L] 17M 5184×3456	[L] 14.5M 5184×2920	[L] 14.5M 3888×3888
	[EX M] 10M 3712×2784	[EX M] 9M 3712×2480	[EX M] 8M 3840×2160	[EX M] 7.5M 2784×2784
	[EX S] 5M 2624×1968	[EX S] 4.5M 2624×1752	[EX S] 2M 1920×1080	[EX S] 3.5M 1968×1968

- La taille d'image est verrouillée sur [4K] pendant l'enregistrement de photos 4K ou l'enregistrement en [Post focus].

[Qualité]

Mode d'enregistrement : **P** **A** **S** **M**

Réglez le taux de compression utilisé pour stocker les images.

MENU → **[Enr.]** → **[Qualité]**

Réglages	Format de fichier	Description
	JPEG	Donne la priorité à la qualité d'image et sauvegarde les images en format de fichier JPEG.
		Sauvegarde les images en format de fichier JPEG avec une qualité d'image normale. Ce réglage est pratique si vous souhaitez augmenter le nombre d'images enregistrables sans changer le nombre de pixels.
	RAW + JPEG	Sauvegarde les images à la fois au format de fichier RAW et JPEG (ou) simultanément.
	RAW	Sauvegarde les images au format de fichier RAW.



À propos des fichiers RAW

Dans le format de fichier RAW, les données sont sauvegardées sans traitement des images par l'appareil photo. Pour lire et éditer les images de fichier RAW, il faut utiliser l'appareil ou le logiciel dédié.

- Vous pouvez développer les images de fichier RAW à l'aide de [Traitement des RAW] dans le menu [Lect.]. (→210)
- Pour développer et éditer des images de fichier RAW sur un ordinateur, utilisez le logiciel (« SILKPIX Developer Studio » de Ichikawa Soft Laboratory). Pour obtenir ce logiciel, téléchargez-le du site Web du fournisseur et installez-le sur votre ordinateur. (→269)

- Une image fixe RAW est toujours enregistrée en [4:3] (5184×3888).
- Si vous supprimez de l'appareil photo une image enregistrée en [RAW.⏏] ou [RAW.⏏], les images RAW et JPEG correspondantes seront également supprimées.
- Lorsque vous lisez une image enregistrée avec [RAW], la zone grise s'affiche en fonction du rapport de format de l'image pendant l'enregistrement.
- Le réglage est verrouillé sur [⏏] pendant l'enregistrement de photos 4K ou l'enregistrement en [Post focus].
- Vous ne pouvez pas régler sur [RAW.⏏], [RAW.⏏] ou [RAW] dans les cas suivants :
 - Mode Panorama
 - [Prise noct. manu.] (mode de Guide scène)

[Mode mesure]

Mode d'enregistrement :

Vous pouvez modifier la méthode de mesure utilisée pour mesurer la luminosité.

MENU → **[Enr.]** → **[Mode mesure]**

[Mode mesure]	Position de mesure de la luminosité	Conditions
 (Multi-point)	Écran entier	Utilisation normale (produit des images équilibrées)
 (Pondéré au centre)	Zones centrale et environnante	Sujet au centre
 (Ponctuel)	Centre de [+] (cible de la mesure ponctuelle) 	Grande différence entre la luminosité du sujet et celle de l'arrière-plan (par exemple, une personne sur une scène, à contre-jour)

- Si vous réglez la cible de la mesure ponctuelle sur le bord de l'écran, la mesure peut être affectée par la luminosité autour de l'emplacement.



[i.dynamique]

Mode d'enregistrement : **P** **A** **S** **M**

Ajuste automatiquement le contraste et l'exposition pour donner des couleurs plus vivantes lorsque le contraste est considérable entre l'arrière-plan et le sujet.

MENU → **[Enr.]** → **[i.dynamique]**

Réglages : **[AUTO]** / **[ÉLEVÉ]** / **[STANDARD]** / **[BAS]** / **[NON]**

- Cette fonction n'est pas disponible dans les cas suivants :
 - Lorsque [HDR] est réglé sur [OUI]
 - Lorsque [Sensibilité] est réglé sur [H.6400]

[I. résolution]

Mode d'enregistrement : **P** **A** **S** **M**

Vous pouvez utiliser la technologie Résolution intelligente pour photographier les images fixes avec des contours plus nets et une plus grande résolution.

MENU → **[Enr.]** → **[I. résolution]**

Réglages : **[ÉLEVÉ]** / **[STANDARD]** / **[BAS]** / **[ÉTENDU]** / **[NON]**

- Lorsque [ÉTENDU] est activé, vous pouvez enregistrer des images plus naturelles avec une impression de résolution élevée.
- Le réglage [ÉTENDU] bascule automatiquement sur le réglage [BAS] pendant l'enregistrement d'images animées, l'enregistrement de photos 4K ou l'enregistrement en [Post focus].

[HDR]



Mode d'enregistrement :   **PAS**    **SCN** 

L'appareil photo peut combiner 3 images fixes enregistrées avec différentes expositions en une seule image bien exposée et riche en gradations. Les images individuelles utilisées pour créer l'image HDR ne sont pas sauvegardées. Vous pouvez réduire la perte de gradations dans les zones lumineuses et les zones sombres lorsque, par exemple, il y a un fort contraste entre l'arrière-plan et le sujet.

Une image HDR combinée est sauvegardée au format JPEG.

MENU →  **[Enr.]** → **[HDR]**

Réglages : [OUI] / [NON]

- Après avoir appuyé sur la touche d'obturateur, ne déplacez pas l'appareil photo pendant l'opération de rafale.
- Comme une rafale d'images fixes est combinée après l'enregistrement, vous devrez patienter un instant avant de pouvoir enregistrer une autre image.
- Il se peut qu'un sujet en mouvement au moment de son enregistrement soit enregistré comme image rémanente.
- Lorsque vous enregistrez des images avec un flash, le mode de flash est verrouillé sur [] (Déclenchement forcé du flash désactivé).
- Cette fonction est inopérante pour les images fixes pendant l'enregistrement d'images animées.
- Cette fonction n'est pas disponible dans les cas suivants :
 - En mode autoportrait
 - Lorsque [Rafale] est utilisé
 - Lors de l'enregistrement de photos 4K
 - Lors de l'enregistrement au moyen de [Post focus]
 - Lors de l'enregistrement au moyen de [Bracketing]
 - Lorsque [Qualité] est réglé sur [RAW ], [RAW ] ou [RAW]
 - Lorsque [Intervallomètre] est utilisé
 - Lorsque [Prise de vue auto.] de [Anim image par image] est réglé sur [OUI]



[Type d'obturateur]

Mode d'enregistrement :        

Vous pouvez enregistrer des images au moyen de deux types de modes d'obturateur : l'obturateur mécanique et l'obturateur électronique.

	Obturateur mécanique	Obturateur électronique
Flash	○	—
Vitesse d'obturation (secondes)	4*1, *2 - 1/2000 ^e	1*1 - 1/16000 ^e
Son de l'obturateur	Bruit de l'obturateur mécanique + Bruit de l'obturateur électronique*3	Bruit de l'obturateur électronique*3

*1 Selon le réglage de la sensibilité ISO. (→108)

*2 La vitesse d'obturation est réglée sur 30 secondes en [Paysage nocturne artistique] (mode de Guide scène).

*3 Vous pouvez utiliser [Vol. obturat.] et [Ton obturat.] pour régler le volume du bruit de l'obturateur électronique. (→198)

MENU →  **[Enr.]** → **[Type d'obturateur]**

[AUTO]

Le mode d'obturateur change automatiquement en fonction des conditions d'enregistrement et de la vitesse d'obturation.

- Le mode d'obturateur mécanique est prioritaire par rapport au mode d'obturateur électronique car l'obturateur mécanique présente moins de restrictions liées aux fonctions lors de l'enregistrement avec un flash, etc.

[MSHTR]

Utilise uniquement le mode d'obturateur mécanique pour prendre une photo.

[ESHTR]

Utilise uniquement le mode d'obturateur électronique pour prendre une photo.

- Lorsque l'icône  est affichée à l'écran, l'enregistrement est réalisé avec un obturateur électronique.
- Si vous prenez une photo d'un sujet en mouvement à l'aide de l'obturateur électronique, le sujet de l'image peut être déformé dans certains cas.
- Lorsque vous enregistrez une image sous un dispositif d'éclairage fluorescent ou à DEL à l'aide de l'obturateur électronique, il se peut que l'image enregistrée comporte des bandes horizontales. Une vitesse d'obturation faible peut réduire les bandes horizontales. (→68)

[Sans yeux r.]

Mode d'enregistrement : **P** **A** **S** **M**

Détecte automatiquement les yeux rouges et corrige les données d'image fixe lorsque vous photographiez avec le flash de réduction des yeux rouges ([~~A~~], [~~S~~] ou [~~S~~]).

MENU → **[Enr.]** → **[Sans yeux r.]**

Réglages : **[OUI]** / **[NON]**

- Lorsque cette fonction est réglée sur [OUI], l'icône de flash devient [~~A~~]/[~~S~~]/[~~S~~].
- Suivant les circonstances, il peut être impossible de corriger les yeux rouges.

[Rég. limite ISO]

Mode d'enregistrement : **P** **A** **S** **M**

Vous pouvez régler la limite supérieure de la sensibilité ISO lorsque la sensibilité ISO est réglée sur [AUTO] ou [**I**iso].

MENU → **[Enr.]** → **[Rég. limite ISO]**

Réglages : **[200]** / **[400]** / **[800]** / **[1600]** / **[3200]** / **[NON]**

- Cette fonction n'est pas disponible dans les cas suivants :
 - [Paysage nocturne clair], [Ciel nocturne froid], [Paysage nocturne chaud], [Paysage nocturne artistique], [Prise noct. manu.] (mode de Guide scène)
 - Pendant l'enregistrement d'images animées

[Incréments ISO]

Mode d'enregistrement : **P** **A** **S** **M**

Vous pouvez modifier le réglage pour augmenter la sensibilité ISO de 1 EV ou 1/3 EV.

MENU → **[Enr.]** → **[Incréments ISO]**

Réglages : **[1/3EV]** / **[1 EV]**

[Sensibilité étendue]

Mode d'enregistrement :   **P** **A** **S** **M**     

Vous pouvez élargir les valeurs numériques réglables pour la sensibilité ISO.

MENU →  **[Enr.]** → **[Sensibilité étendue]**

Réglages : **[OUI]** / **[NON]**

- Le réglage ne peut pas être effectué pendant l'enregistrement de photos 4K ou l'enregistrement en [Post focus].

[Compensation Diffraction]

Mode d'enregistrement :   **P** **A** **S** **M**     

L'appareil photo augmente la résolution en corrigeant le flou causé par la diffraction lorsque le diaphragme est fermé.

MENU →  **[Enr.]** → **[Compensation Diffraction]**

Réglages : **[AUTO]** / **[NON]**

- Le bruit à la périphérie de l'image peut ressortir avec une sensibilité ISO plus élevée.



[Rec. visage]

Mode d'enregistrement :   **P** **A** **S** **M**     

La fonction de reconnaissance de visage reconnaît un visage qui ressemble à un visage enregistré et ajuste automatiquement la mise au point et l'exposition pour le visage ayant une priorité supérieure. Même si la personne sur laquelle vous souhaitez faire la mise au point se tient au fond ou dans le coin d'une photo de groupe, l'appareil photo reconnaît automatiquement cette personne et enregistre son visage clairement.

MENU →  **[Enr.]** → **[Rec. visage]**

Réglages : **[OUI]** / **[NON]** / **[MÉMOIRE]**

■ Fonctionnement de la reconnaissance de visage

Pendant l'enregistrement

- L'appareil photo reconnaît un visage enregistré, effectue la mise au point et règle l'exposition.
- Lors de la reconnaissance de visages enregistrés pour lesquels des noms sont définis, les noms s'affichent (max. 3 personnes).

Pendant la lecture

- Le nom et l'âge s'affichent.



- **[Rec. visage] fonctionne uniquement si le mode de mise au point automatique est réglé sur .**
- Seule la première image de l'enregistrement en rafale contient des informations de reconnaissance de visage.
- Dans le cas d'images de groupe, le nom de la personne reconnue sur la première image s'affiche.
- Vous pouvez renommer la personne dans ces images dans **[REEMPL.]** dans **[Mod. Rec. vis.]** (→222).
- Cette fonction n'est pas disponible dans les cas suivants :
 - [Effet miniature] (mode de Contrôle Créatif)
 - [Mode Slim] (En mode autoportrait)
 - Pendant l'enregistrement d'images animées
 - Lors de l'enregistrement de photos 4K
 - Lors de l'enregistrement au moyen de [Post focus]
 - Lorsque [Intervallomètre] est utilisé

■ Enregistrement de portraits

Jusqu'à 6 personnes peuvent avoir leurs portraits enregistrés avec des informations telles que le nom et la date de naissance.

- ① Utilisez ▼ pour sélectionner [MÉMOIRE] et appuyez sur [MENU/SET].
- ② Utilisez ▲▼◀▶ pour sélectionner [Nouveau], puis appuyez sur [MENU/SET].

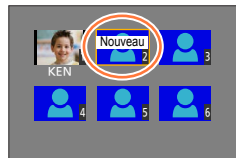

- ③ Alignez le visage sur la grille de référence et photographiez.
 - Il n'est pas possible d'enregistrer les visages non humains (par exemple celui d'un animal domestique).
 - Lorsque ► est enfoncé ou [i] est touché, une explication s'affiche.

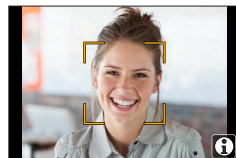

- ④ Utilisez ▲▼ pour sélectionner l'option à éditer puis appuyez sur [MENU/SET].

[Nom]	Réglez le nom. <ul style="list-style-type: none"> • Pour en savoir plus sur la manière de saisir des caractères, reportez-vous à « Saisie de texte » (→52)
[Âge]	Réglez la date de naissance.
[Aj. images]	<ol style="list-style-type: none"> ① Utilisez ◀▶ pour sélectionner [Ajouter], puis appuyez sur [MENU/SET]. <ul style="list-style-type: none"> • Lorsqu'un portrait enregistré est sélectionné à l'aide de la touche de curseur, un écran de confirmation de la suppression s'affiche. Sélectionnez [Oui] pour supprimer le portrait. ② Enregistrez l'image (étape ③).

Conseils de photographie pour l'enregistrement de portraits

- Assurez-vous que le sujet a les yeux ouverts et la bouche fermée. Demandez au sujet de regarder droit vers l'appareil photo et assurez-vous que les contours du visage, les yeux et les sourcils ne sont pas cachés sous les cheveux.
- Assurez-vous qu'il n'y a pas d'ombres marquées sur le visage. (Le flash n'est pas utilisé pendant l'enregistrement.)

Bon exemple pour enregistrer un visage



Si l'appareil photo semble avoir du mal à reconnaître les visages lorsque vous photographiez

- Enregistrez d'autres portraits de la même personne, à l'intérieur et à l'extérieur, avec diverses expressions ou sous divers angles.
- Enregistrez des images additionnelles à l'endroit où vous photographiez.
- Si une personne enregistrée n'est plus reconnue, enregistrez-la de nouveau.
- Dans certains cas, l'appareil photo ne reconnaît pas ou reconnaît incorrectement même les gens enregistrés, suivant leur expression ou l'environnement.

■ Modification ou suppression des informations sur les personnes enregistrées

- ① Utilisez ▼ pour sélectionner [MÉMOIRE] puis appuyez sur [MENU/SET].
- ② Utilisez ▲▼◀▶ pour sélectionner l'image de la personne à modifier ou à supprimer, puis appuyez sur [MENU/SET].
- ③ Utilisez ▲▼ pour sélectionner l'option puis appuyez sur [MENU/SET].

[Modif. info]	Modifiez le nom ou autres informations enregistrées. (Étape ④ de « Enregistrer les images de visage »)
[Priorité]	Réglez l'ordre de priorité pour la mise au point et l'exposition. ① Utilisez ▲▼◀▶ pour sélectionner l'ordre d'enregistrement, puis appuyez sur [MENU/SET].
[Effacer]	Supprime les informations et les portraits des personnes enregistrées.



[Config. Profil]

Mode d'enregistrement :             

Vous pouvez régler le nom ou la date de naissance d'un bébé ou d'un animal avant de prendre une photo pour enregistrer le nom ou l'âge en mois/années dans l'image.

■ Réglage du nom et de l'âge en mois/années

MENU →  **[Enr.]** → **[Config. Profil]**

Réglages :  ¹ ([Bébé1]) /  ² ([Bébé2]) /  ([Animal domes.]) / **[NON]** / **[RÉG.]**

- ① Utilisez ▼ pour sélectionner **[RÉG.]**, puis appuyez sur **[MENU/SET]**.
- ② Utilisez ▲ ▼ pour sélectionner [Bébé1], [Bébé2] ou [Animal domes.] puis appuyez sur **[MENU/SET]**.
- ③ Utilisez ▲ ▼ pour sélectionner [Âge] ou [Nom] puis appuyez sur **[MENU/SET]**.
- ④ Utilisez ▼ pour sélectionner **[RÉG.]** et appuyez sur **[MENU/SET]**.
Entrez l'[Âge].
Entrez le [Nom].
 - Pour en savoir plus sur la manière de saisir des caractères, reportez-vous à « Saisie de texte » (→52)
- ⑤ Utilisez ▼ pour sélectionner **[Sort.]** et appuyez sur **[MENU/SET]** pour terminer.

■ Annulation de l'affichage du nom et de l'âge en mois/années

Réglez **[Config. Profil]** sur **[NON]**.

- Les réglages d'impression **[Nom]** et **[Âge]** peuvent être réalisés sur votre ordinateur à l'aide du logiciel « PHOTOfunSTUDIO » (→268), que vous pouvez télécharger du site Web. Il est également possible d'apposer du texte sur l'image fixe à l'aide de **[Timbre car.]** de l'appareil photo.
- **[Config. Profil]** n'est pas disponible pour l'enregistrement de photos 4K ou l'enregistrement en **[Post focus]**.
- Vous ne pouvez pas enregistrer le nom ou l'âge en mois/années dans les cas suivants :
 - Pendant l'enregistrement d'images animées
 - Images fixes prises pendant l'enregistrement d'images animées (→157)

[Image animée]

- Les options de menu [Style photo], [Configuration de filtre], [Sensibilité], [Mode AF], [AFS/AFF/AFC], [Mode mesure], [i.dynamique], [l. résolution], [Compensation Diffraction], [i.Zoom], [Zoom num.] et [Stabilisat.] sont communes pour les menus [Enr.] et [Image animée]. Si un réglage est modifié dans un menu, le réglage du même nom sera aussi modifié automatiquement dans l'autre menu. Pour plus de détails, reportez-vous à l'option correspondante du menu [Enr.].
- [Recadrage 4K Live] (→154)
- [Clip vidéo instantané] (→158)
- [Format enregistrement] (→151)
- [Qualité enr.] (→151)
- [Mode exposit.] (→85)
- [Vidéo haute vitesse] (→86)
- [AF continu] (→153)
- [Prise de vue de niveau] (→184)
- [Reduc. scint.] (→185)
- [Fonction. discret] (→87)
- [Réduction bruit vent] (→185)
- [Zoom micro] (→185)

[Prise de vue de niveau]

Mode d'enregistrement :   **P** **A** **S** **M**   **SCN** 

La fonction de prise de vue de niveau détecte automatiquement l'inclinaison de l'appareil photo lors de l'enregistrement d'images animées et redresse horizontalement l'image pour corriger l'inclinaison.

MENU →  **[Image animée]** → **[Prise de vue de niveau]**

Réglages : [OUI] / [NON]

- Si vous enregistrez tout en marchant, ou si l'appareil photo est très incliné, il se peut que le redressement horizontal des images animées ne soit pas possible.
- Lorsque [Prise de vue de niveau] est réglé sur [OUI]
 - L'angle de vue se rétrécit légèrement lorsque l'enregistrement d'images animées commence.
- Les images fixes enregistrées pendant l'enregistrement d'images animées ne seront pas corrigées horizontalement.
- Cette fonction n'est pas disponible dans les cas suivants :
 - Lors de l'enregistrement avec [Vidéo haute vitesse]
 - Lors de l'enregistrement au moyen de [Recadrage 4K Live]
 - Lorsque [Stabilisat.] est réglé sur [NON]
 - Lorsque [Format enregistrement] est réglé sur [MP4] et que [Qualité enr.] est réglé sur [4K/100M/30p] ou [4K/100M/25p]

[Reduc. scint.]

Mode d'enregistrement : **P** **A** **S** **M**

La vitesse d'obturation peut être verrouillée pour réduire le tremblement ou les bandes horizontales sur l'image animée.

MENU → **[Image animée]** → **[Reduc. scint.]**

Réglages : **[1/50]** / **[1/60]** / **[1/100]** / **[1/120]** / **[NON]**

[Réduction bruit vent]

Mode d'enregistrement : **P** **A** **S** **M**

Cette option réduit le bruit du vent entrant dans le microphone incorporé tout en conservant la qualité du son.

MENU → **[Image animée]** → **[Réduction bruit vent]**

Réglages : **[ÉLEVÉ]** / **[STANDARD]** / **[NON]**

- **[ÉLEVÉ]** réduit efficacement le bruit du vent en minimisant le son grave lorsqu'un fort vent est détecté.
- **[STANDARD]** extrait et réduit uniquement le bruit du vent sans détériorer la qualité du son.

- Il est possible de ne pas constater le plein effet selon les conditions d'enregistrement.

[Zoom micro]

Mode d'enregistrement : **P** **A** **S** **M**

Associé à l'opération de zoom, ce réglage enregistre plus clairement les bruits éloignés pendant l'agrandissement de l'image et les bruits environnants pendant l'enregistrement grand-angle.

MENU → **[Image animée]** → **[Zoom micro]**

Réglages : **[OUI]** / **[NON]**

- Lorsque cette option est réglée sur **[OUI]** et pendant le zoom, le bruit de fonctionnement peut être enregistré plus intensément en fonction des bruits environnants. Par ailleurs, le niveau de l'enregistrement audio sera plus faible qu'avec **[NON]**.
- L'effet stéréo de l'audio est réduit pendant l'agrandissement de l'image.

[Personnel]

MENU →  [Personnel]



- [Mém. rég. pers] (→88)
- [Mode discret] (→186)
- [AF/AE] (→106)
- [Verrou AF/AE] (→187)
- [Déclench. AF] (→187)
- [Déclenc. mi-course] (→187)
- [AF rapide] (→187)
- [Détecteur viseur AF] (→187)
- [AF point précis] (→187)
- [Affich. AF point précis] (→188)
- [Lampe ass. AF] (→188)
- [Zone focus direct] (→188)
- [Priorité AF/Décl.] (→188)
- [AF+MF] (→189)
- [Assistan.MF] (→189)
- [Affich. Assistant MF] (→189)
- [Guide MF] (→189)
- [Focus Peaking] (→190)
- [Histogramme] (→190)
- [Grille de réf.] (→191)
- [Marqueur central] (→191)
- [Haute lumière] (→191)
- [Zebra Pattern] (→192)
- [Affich. réel monochr.] (→192)
- [Mesure d'expo.] (→193)
- [Infos menu] (→193)
- [Style aff. LVF] (→39)
- [Style aff. écran] (→39)
- [Zone d'enr.] (→193)
- [Affich. mémoire] (→193)
- [Prév.auto] (→194)
- [Réglage touche Fn] (→48)
- [Lever de zoom] (→194)
- [Reprise position d'obj.] (→194)
- [Fermeture objectif] (→194)
- [Régl. bague/cadrant] (→51)
- [Détecteur d'œil] (→35)
- [Autoportrait] (→195)
- [Régl.touche] (→195)
- [Défil. tactile] (→195)
- [Guide menus] (→195)



[Mode discret]

Désactivation des « bips » et du flash simultanément.

- Ce mode coupe les bips, règle le flash sur [] (Déclenchement forcé du flash désactivé) et désactive la lampe d'assistance MPA.

Les réglages des fonctions suivantes ne sont pas modifiables :

- [Type d'obturateur] : [ESHTR]
- Flash : [] (Déclenchement forcé du flash désactivé)
- [Lampe ass. AF] : [NON]
- [Volume du bip] : [] (Éteint)
- [Vol. obturat.] : [] (Éteint)
- Même si ce mode est réglé sur [OUI], les voyants/indicateurs suivants s'allument ou clignotent.
 - Indicateur de retardateur
 - Voyant de connexion Wi-Fi
- Les bruits de fonctionnement de l'appareil photo tels que l'ouverture de l'objectif ne sont pas coupés.

 →  [Personnel]

[Verrou AF/AE]

La mise au point et l'exposition restent verrouillées si vous enfoncez et relâchez la touche de fonction sous laquelle [AF/AE LOCK] est enregistré. Enfoncez à nouveau la touche pour annuler le verrouillage.

[Déclench. AF]

Réglez d'ajuster automatiquement ou non la mise au point lorsque la touche d'obturateur est enfoncée à mi-course.

[Déclenc. mi-course]

L'obturateur est immédiatement déclenché lorsque la touche d'obturateur est enfoncée à mi-course.

[AF rapide]

La mise au point est ajustée automatiquement lorsqu'il n'y a que peu de flou, même si la touche d'obturateur n'est pas enfoncée. (Augmente la consommation de la batterie).

- Cette fonction n'est pas disponible dans les cas suivants :
 - Mode Prévisualisation
 - Lorsque l'éclairage est faible

[Détecteur viseur AF]

La mise au point est automatiquement réglée lorsque le capteur oculaire est activé.

- [Détecteur viseur AF] peut ne pas fonctionner en cas de faible éclairage.

[AF point précis]

Règle le délai pour l'agrandissement de l'écran lorsque la touche d'obturateur est enfoncée à mi-course avec le mode de mise au point automatique réglé sur [□].

 →  [Personnel]

[Affich. AF point précis]

Règle d'afficher l'écran d'assistance qui apparaît lorsque le mode de mise au point automatique est réglé sur [☒] dans une fenêtre ou en plein écran.

[Lampe ass. AF]

Éclaire la lampe d'assistance MPA lorsque la touche d'obturateur est enfoncée à mi-course quand il fait trop sombre afin de faciliter la mise au point.

- La lampe d'assistance MPA a une portée efficace de 1,5 m (4,9 pi).
- Le réglage est verrouillé sur [NON] dans les cas suivants :
 - [Paysage net], [Ciel bleu clair], [Lueur romantique du couchant], [Vif éclat du couchant], [Eau scintillante], [Paysage nocturne clair], [Ciel nocturne froid], [Paysage nocturne chaud], [Paysage nocturne artistique], [Prise noct. manu.] (mode de Guide scène)
 - Lorsque [Mode discret] est réglé sur [OUI]

[Zone focus direct]

La zone de mise au point automatique ou l'assistance de mise au point manuelle est déplacée au moyen de la touche de curseur pendant l'enregistrement.

- Lorsque [☺], [▣], [☒] ou [☑] est sélectionné, vous pouvez déplacer la zone de mise au point automatique et lorsque [☒] est sélectionné, vous pouvez déplacer la position agrandie.
- Effectuez le réglage des fonctions attribuées aux touches de curseur au moyen du menu d'accès rapide (→47) ou des touches de fonction (→48, 49).
- [Zone focus direct] est verrouillé sur [NON] dans les cas suivants :
 - [Eau scintillante] (mode de Guide scène)
 - Mode de Contrôle Créatif
 - Lors de l'enregistrement au moyen de [Recadrage 4K Live]

[Priorité AF/Décl.]

Désactive l'enregistrement lorsqu'un sujet est flou.

MENU →  [Personnel]**[AF+MF]**

Vous pouvez manuellement effectuer une mise au point précise pendant le verrouillage MPA (en enfonçant la touche d'obturateur à mi-course lorsque [AFS/AFF/AFC] du menu [Enr.] est réglé sur [AFS] ou en réglant le verrouillage MPA au moyen de [AF/AE LOCK]).

[Assistan.MF]

Règle l'affichage ou non de l'assistance de mise au point manuelle (écran agrandi) pendant la mise au point manuelle.

- L'assistance de mise au point manuelle ne s'affiche pas dans les cas suivants :
 - Pendant l'enregistrement d'images animées
 - Lors d'un enregistrement avec  ([Pré-rafale 4K]) de la fonction pour photos 4K
 - Lors de l'utilisation du zoom numérique

[Affich. Assistant MF]

Règle d'afficher l'assistance de mise au point manuelle (écran agrandi) dans une fenêtre ou en plein écran.

[Guide MF]

Lorsque vous effectuez manuellement la mise au point, le guide de mise au point manuelle s'affiche sur l'écran. Vous pouvez vérifier si le point de mise au point se situe sur le côté proche ou sur le côté éloigné.

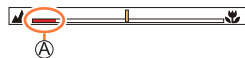

Ⓐ Indicateur pour ∞ (infini)

MENU → f_C [Personnel]**[Focus Peaking] (Mise au point avec surlignement)**

Lorsque vous effectuez la mise au point manuelle, cette fonction ajoute automatiquement de la couleur aux portions de l'image qui sont nettes (portions sur l'écran aux contours nets).

- Lorsque [Niveau de détection] de [RÉG.] est réglé sur [ÉLEVÉ], les portions qui seront mises en surbrillance sont réduites, vous permettant d'obtenir une mise au point plus précise.
- La modification du réglage [Niveau de détection] modifie également le réglage [Couleur de l'affichage] comme suit.

[Niveau de détection]	[ÉLEVÉ]	↔	[BAS]
[Couleur de l'affichage]	[] (Bleu clair)	↔	[] (Bleu)
	[] (Jaune)	↔	[] (Orange)
	[] (Vert jaune)	↔	[] (Vert)
	[] (Rose)	↔	[] (Rouge)
	[] (Blanc)	↔	[] (Gris)

- Chaque fois que [] sous [] est touché, le réglage bascule dans l'ordre [PEAK L] ([Niveau de détection] : [BAS]) → [PEAK H] ([Niveau de détection] : [ÉLEVÉ]) → [NON].
- Cette fonction n'est pas disponible dans le cas suivant :
 - [Monochrome brut] (mode de Contrôle Créatif)

[Histogramme]

Activer/Désactiver l'affichage de l'histogramme.

Lorsque le réglage est défini sur [OUI], vous pouvez déplacer la position d'affichage de l'histogramme en appuyant sur ▲ ▼ ◀ ▶.

- Les opérations tactiles directes sont également prises en charge sur l'écran d'enregistrement.

Affiche la distribution de la luminosité sur l'image. Par exemple si la crête du graphique est à droite, cela signifie qu'il y a plusieurs zones lumineuses dans l'image. Une crête au centre représente une luminosité correcte (exposition correcte). Cela peut servir de référence pour la correction de l'exposition, etc.

(Exemple)

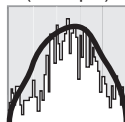



Foncé ← Normal → Lumineux

- **Si l'histogramme n'est pas le même que celui de l'image enregistrée dans les conditions suivantes, il s'affichera en orange :**
 - Pendant la compensation d'exposition.
 - Lorsque le flash se déclenche.
 - Lorsque l'exposition correcte n'est pas obtenue, comme en cas de faible éclairage.

MENU →  [Personnel]

[Grille de réf.]

Règle le motif de la grille de référence à afficher pendant l'enregistrement.

- Lorsque vous sélectionnez , vous pouvez déplacer la position de la grille de référence en appuyant sur ▲▼◀▶.
- Vous pouvez également régler directement la position en touchant  sur la grille de référence de l'écran d'enregistrement.
- La grille de référence ne s'affiche pas pendant l'enregistrement d'une image panoramique.

[Marqueur central]

Une croix [+] s'affiche pour indiquer le centre de l'écran d'enregistrement. Cela est pratique pour zoomer tout en maintenant le sujet au centre de l'écran.

[Haute lumière]

Vous pouvez régler les zones surexposées (zones trop lumineuses et zones sans teintes de gris) pour qu'elles clignotent sur l'écran lorsque la fonction [Prév.auto] est activée ou pendant la lecture. Cela n'affecte pas les images enregistrées.

- Pour atténuer les zones surexposées, enregistrez l'image en réglant l'appareil photo sur une compensation d'exposition négative (→107), en vous reportant à l'affichage de l'histogramme (→190), etc.
- Cette fonction est désactivée pendant la lecture photo 4K, la lecture d'images enregistrées en [Post focus], la lecture multiple, la lecture de calendrier ou le zoom de lecture.



MENU →  [Personnel]**[Zebra Pattern]**

Vous pouvez vérifier la zone sur une image, susceptible d'être surexposée, en affichant une telle zone au moyen d'un motif zébré.

[ZEBRA1]:**[ZEBRA2]:**

Sélectionnez [RÉG.] pour régler la luminosité à afficher pour chaque motif zébré.

- La plage de luminosité que vous pouvez sélectionner est comprise entre [50%] et [105%]. Le réglage [NON] est disponible pour [Zebra 2]. Si vous sélectionnez [100%] ou [105%], seules les zones surexposées s'affichent avec le motif zébré. Lorsqu'une valeur numérique plus petite est réglée, la plage de luminosité à afficher selon chaque motif zébré augmente.
- Pour atténuer les zones surexposées, enregistrez l'image en réglant l'appareil photo sur une compensation d'exposition négative (→107), en vous reportant à l'affichage de l'histogramme (→190), etc.
- Le motif zébré affiché n'est pas enregistré.
- Si vous réglez [Zebra Pattern] sur [Réglage touche Fn] (→48) dans le menu [Personnel], chaque fois que vous appuyez sur la touche de fonction attribuée, le réglage change dans l'ordre suivant : [Zebra 1] → [Zebra 2] → [Zebra OFF]. Lorsque [Zebra 2] est réglé sur [NON], vous pouvez changer rapidement le réglage dans l'ordre suivant : [Zebra 1] → [Zebra OFF].

[Affich. réel monochr.]

Vous pouvez afficher l'écran d'enregistrement en noir et blanc. Cette fonction s'avère utile lorsqu'un écran noir et blanc facilite la mise au point en mode de mise au point manuelle.

- Cela n'affecte pas les images enregistrées.

MENU → f_C [Personnel]**[Mesure d'expo.]**

Activer/désactiver l'affichage du posemètre.

Ⓐ Posemètre

- Lorsque vous définissez cette fonction sur [OU], un posemètre s'affiche pendant le décalage de programme ainsi que l'opération de réglage de l'ouverture et de la vitesse d'obturation.
- L'exposition adéquate n'est pas possible dans la plage indiquée en rouge.
- Si le posemètre ne s'affiche pas, appuyez sur la touche [DISP.] pour permuter l'affichage de l'écran.
- Le posemètre se désactive si aucune opération n'est effectuée pendant environ 4 secondes.

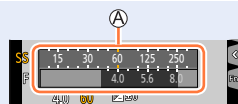
**[Infos menu]**

Activer/désactiver l'affichage du guide d'utilisation lors du changement de modes d'enregistrement.



Exemple

[Zone d'enr.]

Changer le réglage d'angle de vue pour enregistrer des images fixes et des images animées.

- La zone d'enregistrement indiquée est approximative.
- [Zone d'enr.] n'est pas disponible pour l'enregistrement de photos 4K ou l'enregistrement en [Post focus].

[Affich. mémoire]

Permuter l'affichage entre le nombre d'images enregistrables que vous pouvez prendre et le temps d'enregistrement disponible.

MENU → f_C [Personnel]**[Prév.auto]**

Réglez l'heure pour afficher les images prises après avoir enregistré des images fixes.

- Lorsque [FIXE] est sélectionné, les images sont affichées jusqu'à ce que vous enfoncez la touche d'obturateur à mi-course.
- Pendant l'enregistrement Photo 4K et l'enregistrement [Post focus] (MP postérieure), les éléments des réglages [Prév.auto] basculent sur [OUI] et [NON].

[Levier de zoom]

Changer les réglages de fonctionnement du zoom.

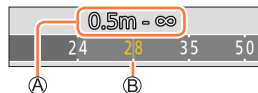

Q (Zoom)	Le zoom fonctionne de façon normale.
Q (Zoom progressif)	<p>Chaque fois que le zoom est utilisé, le zoom s'arrête à l'une des distances focales prédéfinies.</p> <p>Ⓐ Plage de mise au point Ⓑ Position actuelle du zoom</p> <ul style="list-style-type: none"> • Ce réglage ne fonctionne pas lors de l'enregistrement d'images animées ou de photos 4K avec [Pré-rafale 4K].

**[Reprise position d'obj.]**

La position du zoom et la position de la mise au point sont mémorisées lorsque l'appareil photo est mis hors marche.

[Fermeture objectif]

Le barillet d'objectif se rétracte automatiquement au bout d'environ 15 secondes alors que vous faites basculer l'appareil photo sur l'écran de lecture depuis l'écran d'enregistrement.

 →  [Personnel]

[Autoportrait]

Si ce réglage est sur [NON], l'appareil photo ne basculera pas sur le mode autoportrait (→58) même si vous faites pivoter l'écran.

[Régl.touche]



Activer/désactiver les fonctions tactiles.

[Panneau tactile]	Toutes les fonctions tactiles.
[Onglet toucher]	Activation des onglets, comme [ >], affichés sur le côté droit de l'écran.
[AF tactile]	Optimisation de la mise au point [AF] ou de la mise au point et la luminosité [AF+AE] pour le sujet touché.
[Pavé tactile AF]	Déplacement de la zone de mise au point automatique en touchant l'écran lorsque le viseur est utilisé. (→101)

[Défil. tactile]

Ce réglage vous permet de régler la vitesse de l'avance ou du recul en continu des images au moyen des opérations tactiles.

[Guide menus]

Afficher/ne pas afficher l'écran de sélection lorsque vous réglez la molette de sélection de mode sur []/.

[Config.]

- [Manuel en ligne] (→196)
- [Régl.horl.] (→30)
- [Heure mond.] (→196)
- [Date voyage] (→197)
- [Wi-Fi] (→197)
- [Bip] (→198)
- [Mode Affichage Reel] (→198)
- [Écran] / [Viseur] (→199)
- [Luminosité de l'écran] (→199)
- [Économie] (→200)
- [Mode USB] (→200)
- [Connexion TV] (→201)
- [Reprise menu] (→201)
- [Couleur arrière-plan] (→201)
- [Informations du menu] (→202)
- [Langue] (→202)
- [Aff. version] (→202)
- [Restaurer comp. expo] (→202)
- [Arrêt auto retardateur] (→202)
- [Renum.fichier] (→202)
- [Restaurer] (→203)
- [Réinit. par Wi-Fi] (→203)
- [Réglage de la jauge de niveau] (→203)
- [Mode démo] (→203)
- [Formater] (→28)

[Manuel en ligne]

Réglages : [Affichage de l'URL] / [Affichage Code QR]

[Heure mond.]

Règle l'heure pour la région où vous habitez et votre destination de voyage.

• Vous pouvez régler [Arrivée] après [Départ].

Réglages : [Arrivée] / [Départ]

1 Utilisez ▲ ▼ pour sélectionner [Arrivée] ou [Départ] puis appuyez sur [MENU/SET].

2 Utilisez ◀ ▶ pour sélectionner la zone, puis appuyez sur [MENU/SET].



Si [Arrivée] a été sélectionné



Si [Départ] a été sélectionné

Ⓐ Heure actuelle de la destination sélectionnée

Ⓑ Nom de ville/région

Ⓒ Décalage par rapport à l'heure de votre zone de résidence



■ Pour définir l'heure d'été

Appuyez sur ▲ à l'étape 2. (Appuyez de nouveau pour annuler le réglage)

- Lorsque l'heure d'été [☀️] est réglée, l'heure actuelle est avancée d'1 heure. En cas d'annulation du réglage, l'heure revient automatiquement à l'heure actuelle.

■ Lorsque vous revenez de votre destination de voyage

Sélectionnez [Départ] à l'étape 1 et appuyez sur [MENU/SET].

- Si vous ne pouvez pas trouver votre destination dans la zone qui s'affiche sur l'écran, effectuez le réglage selon le décalage par rapport à l'heure de votre zone de résidence.

[Date voyage]

■ [Conf. voyage]

Si vous enregistrez des images après avoir défini votre programme de vacances, l'appareil photo enregistrera le jour du voyage où l'image a été enregistrée.

■ Pour enregistrer [Lieu]

Une fois [Conf. voyage] réglé, vous pouvez régler le lieu.

- Pour en savoir plus sur la manière de saisir des caractères, reportez-vous à « Saisie de texte » (→52)
- Pour imprimer [Lieu] ou le nombre de jours écoulés, utilisez [Timbre car.] (→216) ou imprimez à l'aide du logiciel « PHOTOfunSTUDIO » (→268).
- La date de voyage est calculée à partir de la date de départ et de la date définie dans l'horloge de l'appareil photo. Lorsque la destination est réglée sous [Heure mond.], les jours écoulés sont calculés en fonction de l'heure locale de la destination.
- Lorsque [Conf. voyage] est réglé sur [NON], le nombre de jours écoulés n'est pas enregistré. Il ne s'affiche pas même si [Conf. voyage] est réglé sur [RÉG.] après un enregistrement.
- Lorsque la date actuelle devient la date de retour, [Conf. voyage] est automatiquement annulé.
- [Date voyage] ne peut être enregistré pour les images animées AVCHD.
- [Lieu] ne peut pas être enregistré pendant l'enregistrement d'images animées, l'enregistrement de photos 4K ou l'enregistrement en [Post focus].

[Wi-Fi]

■ [Fonction Wi-Fi] (→255)

■ [Configuration Wi-Fi] (→261)





[Bip]

Permet de régler les bips ou le son de l'obturateur.

■ [Volume du bip]

■ [Vol. obturat.]

■ [Ton obturat.]

- Lorsque [Mode discret] est réglé sur [OUI], [Bip] n'est pas disponible.

[Mode Affichage Reel]

Règle la vitesse d'affichage et la qualité d'image de l'écran (écran du mode à vision directe) lors de l'enregistrement d'images.

[ÉCO 30fps]	L'affichage à l'écran est réglé sur 30 trames par seconde, avec une réduction de la consommation supérieure à celle du mode [30fps].
[30fps]	L'économie d'énergie a la priorité et l'affichage à l'écran est réglé sur 30 trames par seconde.
[60fps]	La vitesse d'affichage a une priorité supérieure sur la qualité d'image, et les images sont affichées à 60 trames par seconde. Par exemple, utilisez cette option lorsque vous souhaitez enregistrer un sujet se déplaçant rapidement.

- Lorsque [Mode Affichage Reel] est réglé sur [ÉCO 30fps], le zoom numérique n'est pas disponible.
- Le réglage sur [ÉCO 30fps] n'est pas possible dans les cas suivants :
 - Mode Films Créatifs
 - Lors de l'enregistrement de photos 4K
 - Lors de l'enregistrement au moyen de [Post focus]
- Le réglage [Mode Affichage Reel] n'affecte pas l'image enregistrée.
- Le viseur est verrouillé sur [60fps].



[Écran] / [Viseur]

Régler la luminosité et la couleur de l'écran ou du viseur.

[Luminosité]	Ajuste la luminosité.
[Contraste]	Ajuste le contraste.
[Saturation]	Ajuste l'éclat des couleurs.
[Ton rougeatre]	Ajuste les teintes rouges.
[Ton bleute]	Ajuste les teintes bleues.

- Cette fonction ajuste l'écran ou le viseur selon celui qui est utilisé.
- Cela peut modifier l'apparence de certains sujets mais n'affecte pas l'image enregistrée.

[Luminosité de l'écran]

Régler la luminosité de l'écran selon le niveau de luminosité ambiant.

(Auto)	La luminosité se règle automatiquement en fonction de l'intensité de l'éclairage autour de l'appareil photo.
(Mode 1)	La luminosité est accrue.
(Mode 2)	La luminosité est normale.
(Mode 3)	La luminosité est réduite.

- Cela peut modifier l'apparence de certains sujets mais n'affecte pas l'image enregistrée.
- [] revient à la luminosité normale si aucune commande n'est effectuée pendant 30 secondes lors de l'enregistrement. (Appuyez sur une touche quelconque ou touchez l'écran pour rendre de nouveau l'écran plus lumineux.)
- Le réglage sur [] ou [] réduit le temps de fonctionnement.
- Il est impossible de sélectionner [] pendant la lecture.
- Lorsque l'adaptateur secteur (en option) et le coupleur c.c. (en option) sont utilisés, le réglage initial est [].



[Économie]

■ [Arrêt auto]

L'appareil photo se met automatiquement hors marche s'il n'est pas utilisé pendant la durée sélectionnée sur le réglage.

- Si vous voulez utiliser une nouvelle fois l'appareil photo, remettez-le en marche.

■ [Arrêt auto(Wi-Fi)]

L'appareil photo se met automatiquement hors marche s'il n'est pas utilisé pendant environ 15 minutes sans connexion Wi-Fi.

- Si vous voulez utiliser une nouvelle fois l'appareil photo, remettez-le en marche.

■ [Désact. auto. LVF/écran]

L'écran ou le viseur se met automatiquement hors marche si l'appareil photo n'est pas utilisé pendant la durée sélectionnée sur le réglage.

- Pour rallumer l'écran ou le viseur, appuyez sur n'importe quelle touche ou touchez l'écran.



- Cette fonction n'est pas disponible dans les cas suivants :

- Pendant l'enregistrement ou la lecture d'images animées
- Lors d'un enregistrement avec [] (Pré-rafale 4K) de la fonction pour photos 4K
- Lorsque l'appareil photo est connecté à un ordinateur ou à une imprimante
- Pendant les diaporamas
- Lorsque [Intervallomètre] est utilisé
- Lorsque [Prise de vue auto.] de [Anim image par image] est réglé sur [OUI]

- Lorsque vous utilisez l'adaptateur secteur (en option) et le coupleur c.c. (en option), [Arrêt auto] ou [Arrêt auto(Wi-Fi)] est désactivé. De plus, [Désact. auto. LVF/écran] est verrouillé sur [5 MIN.].

[Mode USB]

Sélectionnez une méthode de communication lorsque l'appareil photo est raccordé à un ordinateur ou à une imprimante à l'aide du câble de connexion USB (fourni).

 [Sélect.connex.]	Sélectionnez la méthode de communication chaque fois que vous raccordez l'appareil photo à un ordinateur ou à une imprimante compatible PictBridge.
 [PictBridge(PTP)]	Sélectionnez cette option lorsque vous raccordez l'appareil photo à une imprimante compatible PictBridge.
 [PC]	Sélectionnez cette option lorsque vous raccordez l'appareil photo à un ordinateur.



[Connexion TV]

■ [Mode HDMI (Lecture)]

Réglez le format pour la sortie.

[AUTO]	Règle automatiquement la résolution en sortie d'après les informations provenant du téléviseur connecté.
[4K]	Affiche les images avec une résolution de sortie de 3840×2160 pixels à l'aide d'une méthode de balayage progressif pour le nombre de lignes de balayage réelles (2 160 lignes).
[1080p]	Affiche les images à l'aide d'une méthode de balayage progressif pour le nombre de lignes de balayage réelles (1 080 lignes).
[1080i]	Affiche les images à l'aide d'une méthode de balayage entrelacé pour le nombre de lignes de balayage réelles (1 080 lignes).
[720p]	Affiche les images à l'aide d'une méthode de balayage progressif pour le nombre de lignes de balayage réelles (720 lignes).
[576p]	Affiche les images à l'aide d'une méthode de balayage progressif pour le nombre de lignes de balayage réelles (576 lignes). Selon le téléviseur raccordé, 480 lignes de balayage disponibles peuvent être utilisées pour émettre les images.

- Si aucune image ne s'affiche sur le téléviseur avec [AUTO], remplacez le réglage par un réglage constant autre que [AUTO] pour définir un format pris en charge par votre téléviseur. (Veuillez consulter le mode d'emploi du téléviseur.)

■ [VIERA link]

Si vous sélectionnez [OUI], les opérations de l'appareil photo et de l'appareil compatible VIERA Link connecté à l'appareil photo avec un câble micro HDMI sont automatiquement liées, vous permettant de commander l'appareil photo avec la télécommande de l'appareil compatible VIERA Link. (→266)

[Reprise menu]

Sauvegardez la position du dernier menu utilisé.

[Couleur arrière-plan]

Réglez la couleur d'arrière-plan de l'écran de menu.





[Informations du menu]

Des explications des options de menu et des réglages sont affichées dans l'écran de menu.

[Langue]

Définissez la langue d'affichage sur l'écran.

- Si vous réglez une autre langue par erreur, sélectionnez [(3)] dans les icônes de menu pour régler la langue souhaitée.

[Aff. version]

Vérifiez la version du micrologiciel de l'appareil photo.

- Si vous appuyez sur [MENU/SET] pendant que la version s'affiche, des informations relatives au logiciel, la licence par exemple, s'affichent également.

[Restaurer comp. expo]

Si le mode d'enregistrement est modifié ou si l'appareil photo est mis hors marche, le réglage de la compensation d'exposition est réinitialisé.

[Arrêt auto retardateur]

Le retardateur s'annule si vous mettez l'appareil hors marche.

[Renum.fichier]

Remettez à zéro les numéros de fichier d'image. (Le numéro de dossier est actualisé et le numéro de fichier commence à 0001.)

- Pour redéfinir le numéro de dossier sur 100 :
Formatez la carte, puis restaurez les numéros de fichier à l'aide de [Renum.fichier]. Sélectionnez ensuite [Oui] sur l'écran de restauration du numéro de dossier.
- Il est possible d'attribuer un numéro de dossier entre 100 et 999.
Il n'est plus possible de réinitialiser les numéros lorsque le numéro de dossier 999 est atteint.
Dans ce cas, copiez toutes les images désirées sur un ordinateur et formatez la carte (→28).



[Restaurer]

Les réglages suivants sont rétablis sur leur valeur par défaut :

- Réglages d'enregistrement (à l'exception des réglages [Rec. visage] et [Config. Profil]) et mode d'entraînement
- Réglages d'enregistrement (réglages [Rec. visage] et [Config. Profil])
- Réglages configurés/personnalisés

- La réinitialisation des réglages configurés/personnalisés entraîne la réinitialisation des réglages suivants :
 - Le réglage [Heure mond.]
 - Le réglage [Date voyage] (date de départ, date de retour, [Lieu])
 - Les réglages de [Rotation aff] et [Tri images] dans le menu [Lect.]
- Les numéros de dossier et les réglages d'horloge ne seront pas réinitialisés.

[Réinit. par. Wi-Fi]

Rétablit les valeurs par défaut des réglages [Wi-Fi].
(À l'exclusion de [LUMIX CLUB])

[Réglage de la jauge de niveau]

■ [Ajuster]

Tenez l'appareil photo à l'horizontale et appuyez sur [MENU/SET]. L'indicateur d'inclinaison sera ajusté.

■ [Réinit. de la jauge de niveau]

Rétablit le réglage par défaut de l'indicateur d'inclinaison.

[Mode démo]

Vous pouvez essayer la mise au point, la mise au point avec surlignement, etc. dans [Post focus] (→124) avec l'image.

[Lect.]

- [Diaporama] (→205)
- [Mode lecture] (→206)
- [Journalisation du lieu] (→207)
- [Retouche Beauté] (→208)
- [Traitement des RAW] (→210)
- [Sauvegarder PHOTO 4K Brut] (→212)
- [Composition lumière] (→213)
- [Retouche effacement] (→214)
- [Édit. titre] (→215)
- [Timbre car.] (→216)
- [Division vidéo] (→217)
- [Vidéo accélérée] (→217)
- [Vidéo image par im.] (→218)
- [Redimen.] (→218)
- [Cadrage] (→219)
- [Tourner] (→219)
- [Rotation aff] (→220)
- [Mes favoris] (→220)
- [Rég. impr.] (→221)
- [Protéger] (→222)
- [Mod. Rec. vis.] (→222)
- [Tri images] (→223)

- Dans les cas suivants, de nouvelles images sont créées après la modification. Avant de commencer la modification, assurez-vous qu'il y a assez d'espace libre sur la carte mémoire.
 - [Retouche Beauté] / [Traitement des RAW] / [Sauvegarder PHOTO 4K Brut] / [Composition lumière] / [Retouche effacement] / [Timbre car.] / [Vidéo accélérée] / [Vidéo image par im.] / [Redimen.] / [Cadrage]
- Il peut être impossible de régler ou de modifier les images prises sur les autres appareils photo.

■ Comment sélectionner des images après sélection de [Simple] ou [Multi]

Lorsque [Simple] et [Multi] ne sont pas disponibles, sélectionnez une image de la même façon que lorsque [Simple] est sélectionné.

[Simple]

- ① Utilisez ◀▶ pour sélectionner une image fixe, puis appuyez sur [MENU/SET].
 - Si [Rég./annul.] est affiché en bas à droite de l'écran, le réglage est annulé lorsque vous appuyez à nouveau sur [MENU/SET].

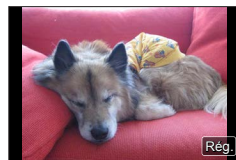
**[Multi]**

Lorsqu'un écran similaire à celui de droite est affiché :

- ① Utilisez ▲▼◀▶ pour sélectionner une image fixe, puis appuyez sur [MENU/SET] (répéter).
 - Pour annuler → Appuyez à nouveau sur [MENU/SET].
- ② Utilisez ◀ pour sélectionner [Exécuté] puis appuyez sur [MENU/SET]

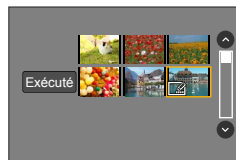

Lorsqu'un écran similaire à celui de droite est affiché :

- ① Utilisez ▲▼◀▶ pour sélectionner une image fixe, puis appuyez sur [MENU/SET] (répéter).
 - Pour annuler → Appuyez à nouveau sur [MENU/SET].

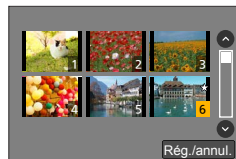

[Diaporama]

Effectue la lecture automatique des images enregistrées, l'une après l'autre. Vous pouvez créer des diaporamas composés uniquement d'images fixes ou uniquement d'images animées. Recommandé pour la visualisation sur l'écran d'un téléviseur.

MENU →  **[Lect.]** → **[Diaporama]**





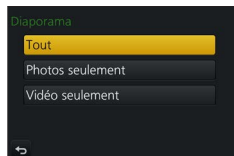

1 Utilisez ▲ ▼ pour sélectionner l'option puis appuyez sur **[MENU/SET]**.

- Si vous sélectionnez [Vidéo seulement], les fichiers et les images de rafales 4K enregistrés au moyen de [Post focus] seront également lus.
- Seule une image nette représentative sera lue à partir des images enregistrées au moyen de [Post focus].



2 Utilisez ▲ pour sélectionner **[Démarrer]** puis appuyez sur **[MENU/SET]**.

■ **Commandes de diaporama**

Fonctionnement	Commande tactile	Description
▲		Lecture / Pause
◀		Précédente
▶		Suivante
▼		Arrêt
		Volume plus bas / Volume plus haut

■ Pour changer les réglages

Sélectionnez [Effet] ou [Config.] et appuyez sur [MENU/SET].

[Effet]		Ce réglage vous permet de sélectionner les effets de l'écran lorsque vous passez d'une image à la suivante.
[Config.]	[Durée]	• [Durée] ne peut être réglé que lorsque [Effet] est réglé sur [NON].
	[Répétition]	[OUI] / [NON]
	[Son]	<p>[AUTO] : La musique sera lue pour les images fixes, et le son sera lu pour les images animées.</p> <p>[Musique] : L'effet musical sera lu.</p> <p>[Son] : Le son est lu pour les images animées.</p> <p>[NON] : Ni la musique ni le son ne seront lus.</p>

- Pendant les diaporamas de fichiers de rafales 4K, d'images enregistrées dans [Post focus] ou d'images de groupe, les effets restent désactivés même si [Effet] est réglé.
- Lorsque vous lisez les images suivantes dans un diaporama, le réglage [Durée] est désactivé.
 - Images animées
 - Fichiers de rafale 4K
 - Images enregistrées au moyen de [Post focus]
 - Images panoramiques
 - Images d'un groupe

[Mode lecture]

Sélectionne le type d'images, puis lance la lecture. ([Lect. normale], [Photos seulement], [Vidéo seulement])

[MENU] →  **[Lect.]** → **[Mode lecture]**

1 Utilisez ▲ ▼ pour sélectionner l'option puis appuyez sur [MENU/SET].

- Si vous sélectionnez [Vidéo seulement], les fichiers et les images de rafales 4K enregistrés au moyen de [Post focus] seront également lus.

[Journalisation du lieu]

Après avoir envoyé vers cet appareil les informations de lieu (latitude et longitude) obtenues par votre téléphone intelligent ou tablette, vous pouvez écrire ces informations sur les images au moyen de l'appareil.

Préparatifs

Envoyez vers cet appareil les informations de lieu de votre téléphone intelligent ou tablette. (→235)

- Vous devez installer « Panasonic Image App » sur votre téléphone intelligent ou tablette. (→228)

MENU →  **[Lect.]** → **[Journalisation du lieu]**

1 Utilisez **▲** pour sélectionner **[Ajouter données lieu]** et appuyez sur **[MENU/SET]**.

2 Utilisez **▲ ▼** pour sélectionner une période pour l'écriture des informations de lieu et appuyez sur **[MENU/SET]**.

- [GPS] s'affiche pour les images sur lesquelles des informations de lieu sont écrites.

■ Annulation de l'écriture des informations de lieu

① Appuyez sur **[MENU/SET]** pendant l'écriture des informations de lieu.

- [○] s'affiche pour la période de l'opération annulée.
En cas de nouvelle sélection pendant que [○] s'affiche, l'écriture des informations de lieu reprend où elle a été laissée.

■ Suppression des informations de lieu reçues

① Utilisez **▼** pour sélectionner **[Effacer données lieu]** et appuyez sur **[MENU/SET]**

② Utilisez **▲ ▼** pour sélectionner une période pour la suppression des informations de lieu, puis appuyez sur **[MENU/SET]**.

- Les informations de lieu ne peuvent pas être écrites dans les cas suivants :
 - Les images ont été enregistrées après l'envoi des informations de lieu (→235)
 - Les images comportent déjà des informations de lieu
 - Images animées enregistrées au format [AVCHD]



Lorsque vous utilisez votre téléphone intelligent ou tablette comme télécommande pour cet appareil, vous pouvez écrire les informations de lieu sur les images au moyen du téléphone intelligent ou de la tablette. (→236)

[Retouche Beauté]

Cette fonction permet d'appliquer des effets esthétiques ou de maquillage aux visages sur vos images.

MENU → [Lect.] → [Retouche Beauté]

- Utilisez ◀▶ pour sélectionner une image fixe, puis appuyez sur [MENU/SET].
- Appuyez sur ◀▶ pour sélectionner le visage de la personne à modifier, puis appuyez sur [MENU/SET].
 - Seules les personnes marquées d'une flèche peuvent être sélectionnées.
 - Si une seule personne est détectée, appuyez sur [MENU/SET].
- Procédez au réglage en touchant l'option de retouche (A), l'effet (B) et les réglages détaillés de l'effet (C) dans l'ordre.

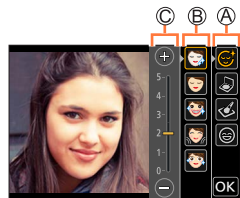
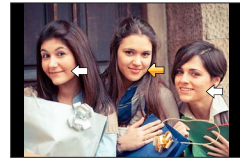

[Retouche Esthé.]	([Peau claire])	Réduit les imperfections et l'aspect terne de la peau tout en faisant ressortir la clarté.
	([Atténuez Brillance])	Les zones brillantes de la peau sont matifiées.
	([Blanchiment])	Les yeux et les dents sont blanchis et embellis.
	([Accentuation])	Les contours du visage sont plus accentués.
	([Accentuez les yeux])	Les yeux semblent plus grands et définis.
[Fond de teint]	—	Ajuste la couleur du fond de teint.
[Effet Maquillage]	([Rouge à lèvres])	La couleur des lèvres est ajustée pour en souligner la texture.
	([Fard à joues])	Accentue la structure du visage grâce à une sélection de couleurs.
	([Ombre à Paupières])	Augmente le degré de splendeur grâce à une sélection de couleurs.
[Sourire]	—	Donne un sourire au sujet.

- Touchez [OK].
 - Lorsque [Oui] est sélectionné sur l'écran de confirmation, un écran comparant l'image originale à l'image retouchée s'affiche.
- Touchez [Rég.] ou appuyez sur [MENU/SET].

Liste des menus

- Il n'est pas possible de retoucher en même temps deux personnes ou plus. Sauvegardez l'image une fois, puis sélectionnez la personne suivante.
- Il se peut que la luminosité ou la couleur soit différente sur l'image avant et après sa sauvegarde.
- Si le sujet porte des lunettes ou si le visage ne peut pas être correctement détecté, vous pourriez ne pas être en mesure d'apporter les retouches désirées.
- Lorsqu'une image est lumineuse en raison de la lumière réfléchie par un flash ou le soleil, l'effet de la retouche peut être moins prononcé.
- Pour enregistrer une image fixe adaptée à [Retouche Beauté] :
 - Enregistrez une image en gros plan du visage droit devant
 - Évitez d'enregistrer l'image sous un éclairage très faible
 - Enregistrez l'image avec une grande netteté dans la zone que vous souhaitez retoucher
- Avec certaines colorations d'image, les images en noir et blanc par exemple, l'effet de la retouche peut être inopérant.
- Modifiez les images d'un groupe une par une. Les images modifiées seront nouvellement sauvegardées séparément des images originales du groupe.
- Non disponible lorsque le viseur est utilisé.
- Lorsqu'un câble micro HDMI est connecté, [Retouche Beauté] est désactivé.
- Cette fonction n'est pas disponible dans les cas suivants :
 - Images panoramiques
 - Images animées
 - Fichiers de rafales 4K
 - Images enregistrées au moyen de [Post focus]
 - Images fixes enregistrées avec le réglage [RAW] sous [Qualité]
 - Images sur lesquelles les visages ne peuvent pas être détectés
- Reallusion est une marque de commerce de Reallusion Inc.



[Traitement des RAW]

Vous pouvez utiliser l'appareil photo pour développer les images fixes enregistrées au format RAW. Les images fixes créées sont sauvegardées au format JPEG.

MENU →  **[Lect.]** → **[Traitement des RAW]**

1 Appuyez sur **◀▶** pour sélectionner le fichier RAW, puis appuyez sur **[MENU/SET]**.

2 Appuyez sur **▲▼** pour sélectionner l'option, puis appuyez sur **[MENU/SET]** pour régler.

- Les options suivantes peuvent être réglées. Les réglages utilisés pendant l'enregistrement sont appliqués au moment du réglage.
- Les méthodes de réglage varient suivant l'option. Pour en savoir plus, reportez-vous à la section « Réglage de chaque option » (→211).

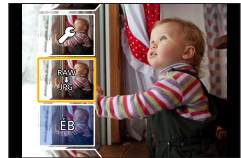

[Éq.blancs]	Vous pouvez sélectionner la balance des blancs pour procéder aux réglages. Lorsque vous sélectionnez une option avec  , vous pouvez développer les images au moyen des mêmes réglages que ceux appliqués pour l'enregistrement.
[Compensation expo]	Vous pouvez exécuter la compensation d'exposition dans une plage comprise entre -1 EV et $+1$ EV.
[Style photo]	Vous pouvez sélectionner les effets [Style photo] ([Standard], [Éclatant], [Naturel], [Monochrome], [Paysage] ou [Portrait]).
[i.dynamique]	Vous pouvez sélectionner les réglages [i.dynamique] ([ÉLEVÉ], [STANDARD], [BAS] ou [NON]).
[Contraste]	Vous pouvez ajuster le contraste.
[Hautes lumières]	Vous pouvez ajuster la luminosité d'une zone de lumière.
[Ombres]	Vous pouvez ajuster la luminosité d'une zone d'ombre.
[Saturation] / [Tonalité chromatique]	Vous pouvez ajuster la saturation. (Vous pouvez ajuster la coloration lorsque [Monochrome] est sélectionné pour [Style photo].)
[Effet de filtre]	Vous pouvez sélectionner un effet de filtre. (Uniquement lorsque [Monochrome] est sélectionné pour [Style photo].)
[Réduc. bruit]	Vous pouvez régler la réduction du bruit.
[l. résolution]	Vous pouvez sélectionner les réglages [l. résolution] ([ÉLEVÉ], [STANDARD], [BAS], [ÉTENDU] ou [NON]).
[Netteté]	Vous pouvez ajuster l'impression de résolution.
[Config.]	Utilisez ▲▼ pour sélectionner les options et appuyez sur [MENU/SET] pour exécuter les opérations suivantes. [Rétablir param. orig.] : Vous pouvez restaurer les réglages utilisés pendant l'enregistrement. [Format imag] : Vous pouvez sélectionner la taille d'image ([L], [M] ou [S]) d'un fichier JPEG lors de l'enregistrement des images.

3 Appuyez sur [MENU/SET] pour finaliser le réglage.

- L'écran de l'étape 2 réapparaît. Pour régler une autre option, répétez les étapes 2 à 3.

4 Appuyez sur ▲ ▼ pour sélectionner [Lancer traitem.] puis appuyez sur [MENU/SET].

■ Réglage de chaque option

Lorsque vous sélectionnez une option, l'écran de réglage apparaît.

Fonctionnement	Commande tactile	Description
	Glisser	Utilisé pour les réglages
▲	[Rég. bb K]	Utilisé pour afficher l'écran de réglage de la température de couleur (→110) (Uniquement lorsque [Éq.blancs] est réglé sur [K])
▼	[Ajuster]	Utilisé pour afficher l'écran d'ajustement fin de la balance des blancs (→112) (Uniquement lorsque [Éq.blancs] est réglé)
[DISP.]	[DISP.]	Utilisé pour afficher l'écran de comparaison
[MENU/SET]	[Rég.]	Utilisé pour valider un réglage que vous venez de faire et pour revenir à l'écran de sélection des options

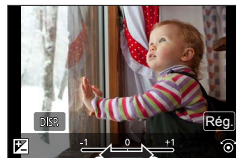

- Si vous avez sélectionné [Réduc. bruit], [I. résolution] ou [Netteté], l'écran de comparaison ne s'affiche pas.
- Les images peuvent être agrandies en utilisant la commande de zoom.
- Vous pouvez aussi faire un zoom avant en touchant rapidement l'écran tactile deux fois de suite. (Si l'affichage était agrandi, il retrouve son taux de grandissement initial.)

Liste des menus

Les méthodes de fonctionnement suivantes sont disponibles pour faire des réglages sur l'écran de comparaison.

Ⓐ Réglage actuel

Fonctionnement	Commande tactile	Description
	Glisser	Utilisé pour les réglages
[DISP.]	[DISP.]	Utilisé pour revenir à l'écran de réglage
[MENU/SET]	[Rég.]	Utilisé pour valider un réglage que vous venez de faire et pour revenir à l'écran de sélection des options

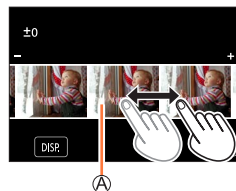

- Si vous touchez l'image au centre, elle sera agrandie. Si vous touchez [⏪], l'image sera ramenée à sa taille originale.

- Le résultat d'un fichier RAW développé par cet appareil photo et d'un fichier RAW développé par le logiciel « SILKYPIX Developer Studio » (→269) ne sera pas exactement le même.
- Quel que soit le ratio d'aspect de l'image pendant l'enregistrement, une image RAW enregistrée sur cet appareil photo est toujours enregistrée avec le ratio d'aspect réglé sur [4:3] (5184×3888), mais si vous exécutez [Traitement des RAW] depuis le menu [Lect.], l'image sera traitée avec le ratio d'aspect verrouillé sur celui au moment de l'enregistrement.
- Modifiez les images d'un groupe une par une. Les images modifiées seront nouvellement sauvegardées séparément des images originales du groupe.
- Lorsqu'un câble micro HDMI est connecté, [Traitement des RAW] est désactivé.
- Vous pouvez procéder au traitement RAW sur les images enregistrées au moyen de cet appareil uniquement.

[Sauvegarder PHOTO 4K Brut]

Vous pouvez sauvegarder 5 secondes d'enregistrement 4K depuis un fichier de rafales 4K.

MENU →  **[Lect.]** → **[Sauvegarder PHOTO 4K Brut]**

1 Utilisez pour sélectionner les fichiers de rafales 4K et appuyez sur [MENU/SET].

- Si la rafale dure 5 secondes ou moins, toutes les images peuvent être sauvegardées en tant qu'une photo.

2 Sélectionnez la première image à sauvegarder en masse comme photo (→118, 119).

- L'image sera sauvegardée au format JPEG en tant que groupe unique d'images en rafale (→166).

[Composition lumière]

Sélectionnez plusieurs images dans les fichiers de rafales 4K que vous souhaitez combiner. Les portions de l'image qui sont plus claires que l'image précédente seront superposées sur l'image précédente pour combiner les images en une seule photo.



MENU → [▶] [Lect.] → [Composition lumière]

- 1** Utilisez ◀▶ pour sélectionner les fichiers de rafales 4K et appuyez sur [MENU/SET].
- 2** Choisissez la méthode de combinaison et appuyez sur [MENU/SET].

■ **[Fusion des éléments] : Sélection d'images à combiner**

- ① Faites glisser la barre de défilement ou utilisez ▲▼◀▶ pour sélectionner les images à combiner.
- ② Appuyez sur [MENU/SET].
 - Les images sélectionnées sont mémorisées, et l'affichage bascule sur l'écran d'aperçu.
 - Utilisez ▲▼ pour sélectionner les options et appuyez sur [MENU/SET] pour exécuter les opérations suivantes.
 - [Suiv.] : Vous permet de sélectionner plus d'images à combiner.
 - [Resélec.] : Ignore l'image sélectionnée juste avant et vous permet de sélectionner une image différente.
- ③ Répétez les étapes ① à ② pour sélectionner plus d'images à combiner (40 images maximum).
- ④ Appuyez sur ▼ pour sélectionner [Mém.], puis appuyez sur [MENU/SET].



■ **[Fusion de gamme] : Sélection d'une gamme à combiner**

- ① Sélectionnez l'image de la première photo puis appuyez sur [MENU/SET]
 - La méthode de sélection est la même qu'à l'étape ① du réglage [Fusion des éléments].
- ② Sélectionnez l'image de la dernière photo puis appuyez sur [MENU/SET]

- 3** Sélectionnez [Oui] sur l'écran de confirmation et appuyez sur [MENU/SET].

- Les images sont sauvegardées au format JPEG. Les informations d'enregistrement (informations Exif) de la première photo comme la vitesse d'obturation, l'ouverture et la sensibilité ISO sont également enregistrées.

[Retouche effacement]

Vous pouvez effacer les portions inutiles enregistrées sur les images prises.

- L'effacement ne peut s'effectuer que de manière tactile. [Retouche effacement] active automatiquement la commande tactile.



MENU → [▶] [Lect.] → [Retouche effacement]

1 Utilisez ◀▶ pour sélectionner une image fixe, puis appuyez sur [MENU/SET].

2 Faites glisser votre doigt sur la portion que vous voulez effacer.

- Les parties à effacer sont colorées.
- En touchant [Annuler] la partie colorée revient à son état précédent.



Effacement des détails (agrandissement de l'affichage)

- ① Touchez [SCALING].
 - Sur l'écran tactile, écartez vos 2 doigts pour faire un zoom avant et rapprochez vos 2 doigts pour faire un zoom arrière (→42).
 - Le glissement de l'écran permet de déplacer la partie agrandie.
- ② Touchez [REMOVE].
 - Ceci vous ramènera à l'opération de glissement du doigt sur la portion que vous voulez effacer. La portion que vous voulez effacer peut être glissée même pendant l'agrandissement de l'image.



3 Touchez [Rég.].

4 Touchez [Mém.] ou appuyez sur [MENU/SET].

- Les images peuvent paraître non naturelles parce que l'arrière-plan des parties supprimées est créé artificiellement.
- Modifiez les images d'un groupe une par une. Les images modifiées seront nouvellement sauvegardées séparément des images originales du groupe.
- Non disponible lorsque le viseur est utilisé.
- Lorsqu'un câble micro HDMI est connecté, [Retouche effacement] est désactivé.
- Cette fonction n'est pas disponible dans les cas suivants :
 - Images panoramiques
 - Images animées
 - Fichiers de rafale 4K
 - Images enregistrées au moyen de [Post focus]
 - Images fixes enregistrées avec le réglage [Qualité] [RAW]

[Édit. titre]



Vous pouvez saisir des caractères (titres, etc.) sur une image enregistrée. Une fois le texte enregistré, il peut être apposé sur les impressions au moyen de [Timbre car.] (→216).

MENU →  **[Lect.]** → **[Édit. titre]**

1 Sélectionnez une image fixe (→204).

-  s'affiche pour les images sur lesquelles des textes sont déjà apposés.

2 Entrez des caractères.

- Pour en savoir plus sur la manière de saisir des caractères, reportez-vous à « Saisie de texte » (→52)
 - Pour supprimer des textes, supprimez tous les caractères dans l'écran de saisie des caractères.
- Vous pouvez imprimer des textes au moyen du logiciel « PHOTOfunSTUDIO » (→268).
 - Vous pouvez régler jusqu'à 100 images à la fois avec [Multi].
 - Cette fonction n'est pas disponible dans les cas suivants :
 - Images animées
 - Fichiers de rafale 4K
 - Images enregistrées au moyen de [Post focus]
 - Images fixes enregistrées avec le réglage [Qualité] [RAW , [RAW ] OU [RAW]



[Timbre car.]



Vous pouvez estampiller la date et l'heure d'enregistrement, les noms, la destination du voyage, les dates du voyage, etc. sur les images fixes enregistrées.

MENU →  **[Lect.]** → **[Timbre car.]**

1 Sélectionnez une image fixe (→204).

-  apparaît à l'écran si l'image comporte du texte apposé.

2 Utilisez ▼ pour sélectionner [Rég.] et appuyez sur [MENU/SET].

[Date pr. de vue]	[S.HEURE] : date d'enregistrement de l'apposition [A.HEURE] : date et heure d'enregistrement de l'apposition
[Nom]	 : Appose le nom enregistré pour la reconnaissance de visage  : Appose le nom enregistré dans [Config. Profil]
[Lieu]	Appose le lieu enregistré dans [Config.] du menu [Date voyage]
[Date voyage]	Appose le nombre de jours écoulés depuis la date de voyage réglée dans [Config.] du menu [Date voyage]
[Titre]	Appose le texte enregistré dans [Édit. titre]

3 Appuyez sur la touche [Q.MENU/↵].**4 Utilisez ▲ pour sélectionner [Exécuté] puis appuyez sur [MENU/SET].**

- **N'effectuez pas de réglages d'impression de date en boutique ou sur une imprimante pour les images fixes qui comportent un timbre de date. (Les impressions de date peuvent se chevaucher.)**
- Vous pouvez régler jusqu'à 100 images à la fois avec [Multi].
- La qualité d'image peut être moins définie.
- Si vous apposez du texte sur les images d'un groupe, elles sont enregistrées comme nouvelles images.
- Cette fonction n'est pas disponible dans les cas suivants :
 - Images animées
 - Fichiers de rafale 4K
 - Images enregistrées au moyen de [Post focus]
 - Images fixes enregistrées avec le réglage [Qualité] [RAW]
 - Images panoramiques
 - Images fixes sur lesquelles un autre texte est déjà apposé
 - Images fixes enregistrées sans avoir réglé l'horloge

[Division vidéo]

Une séquence d'images animées peut être divisée en 2 parties. Cela est pratique lorsque vous désirez conserver uniquement les scènes nécessaires, ou si vous souhaitez supprimer les scènes inutiles pour libérer de l'espace sur votre carte, par exemple lorsque vous voyagez.

MENU → [▶] [Lect.] → [Division vidéo]

- 1 Utilisez ◀▶ pour sélectionner une image animée à diviser, puis appuyez sur [MENU/SET].
- 2 Appuyez sur ▲ pour faire une pause à l'emplacement où vous souhaitez diviser les images animées.
 - Si vous appuyez sur ◀▶ pendant la pause, vous pouvez effectuer des réglages plus fins sur les positions de division d'une image animée.
- 3 Appuyez sur ▼.
 - Les images animées d'origine telles qu'elles étaient avant la division ne sont pas conservées. (Seules les 2 nouvelles séquences d'images animées seront conservées après la division.)

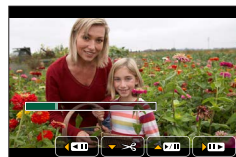

- Pendant la division, évitez de mettre l'appareil photo hors tension ou de retirer la carte ou la batterie. Autrement les images animées risquent d'être supprimées.
- Les images animées ne peuvent pas être divisées à un emplacement proche de leur début ou de leur fin.
- Cette fonction n'est pas disponible dans le cas suivant :
 - Images animées ayant un court temps d'enregistrement

[Vidéo accélérée]

Vous pouvez créer une image animée à partir des images d'un groupe enregistrées à l'aide de [Intervallomètre]. L'image animée que vous avez créée est enregistrée au format MP4.

MENU → [▶] [Lect.] → [Vidéo accélérée]

- 1 Utilisez ◀▶ pour sélectionner le groupe d'images [Intervallomètre], puis appuyez sur [MENU/SET].
- 2 Créez une image animée après sélection d'une méthode de production.
 - Pour en savoir plus, reportez-vous à l'étape 4 et aux étapes suivantes (→136).
Pour en savoir plus sur les images animées que vous avez créées, reportez-vous à (→136).

[Vidéo image par im.]

Vous pouvez créer une image animée à partir des images d'un groupe enregistrées à l'aide de [Anim image par image]. L'image animée que vous avez créée est enregistrée au format MP4.

MENU →  **[Lect.]** → **[Vidéo image par im.]**

1 Utilisez   pour sélectionner un groupe d'animation image par image, puis appuyez sur **[MENU/SET]**.

2 Créez une image animée après sélection d'une méthode de production.

• Pour en savoir plus, reportez-vous à l'étape **7** et aux étapes suivantes (→138).

• Pour en savoir plus sur les images animées que vous avez créées, reportez-vous à (→139).



[Redimen.]

Il est possible de réduire la taille d'images pour faciliter l'envoi par courrier électronique, l'utilisation sur un site Web, etc.

MENU →  **[Lect.]** → **[Redimen.]**



1 Sélectionnez une image fixe et sa taille.





[Simple]

① Utilisez   pour sélectionner une image fixe, puis appuyez sur **[MENU/SET]**.

② Utilisez   pour sélectionner la taille, puis appuyez sur **[MENU/SET]**.

[Multi] (jusqu'à 100 images)

① Utilisez   pour sélectionner la taille, puis appuyez sur **[MENU/SET]**.

② Utilisez     pour sélectionner une image fixe, puis appuyez sur **[MENU/SET]** (répéter).

• Pour annuler → Appuyez à nouveau sur **[MENU/SET]**.

③ Utilisez  pour sélectionner [Exécuté] puis appuyez sur **[MENU/SET]**.

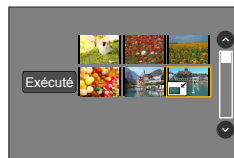
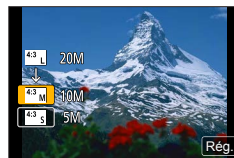

- La qualité d'image est réduite après le redimensionnement.
- Cette fonction n'est pas disponible dans les cas suivants :
 - Images animées
 - Fichiers de rafale 4K
 - Images enregistrées au moyen de [Post focus]
 - Images fixes enregistrées avec le réglage [Qualité] [RAW]
 - Images panoramiques
 - Images d'un groupe
 - Images fixes sur lesquelles un autre texte est déjà apposé

[Cadrage]

Agrandissez les images fixes et coupez les zones non désirées.

MENU → **[Lect.]** → **[Cadrage]**

1 Utilisez **◀▶** pour sélectionner une image fixe, puis appuyez sur **[MENU/SET]**.

2 Sélectionnez une zone à recadrer, puis appuyez sur **[MENU/SET]**.

- Vous pouvez également toucher **[Z+]** / **[Z-]** pour agrandir/réduire.
- Vous pouvez également déplacer par glissement sur l'écran.

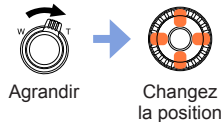

- Modifiez les images d'un groupe une par une. Les images modifiées seront nouvellement sauvegardées séparément des images originales du groupe.
- Les informations de reconnaissance de visage d'origine ne seront pas copiées lors du recadrage des images fixes.
- La qualité d'image est réduite après le cadrage.
- Cette fonction n'est pas disponible dans les cas suivants :
 - Images animées
 - Fichiers de rafale 4K
 - Images enregistrées au moyen de [Post focus]
 - Images fixes enregistrées avec le réglage [Qualité] [RAW]
 - Images panoramiques
 - Images fixes sur lesquelles un autre texte est déjà apposé

[Tourner]

Vous pouvez faire pivoter manuellement l'image par unité de 90 degrés.

- Il n'est pas possible de sélectionner [Tourner] quand [Rotation aff] est réglé sur [NON].

MENU → **[Lect.]** → **[Tourner]**

1 Utilisez **◀▶** pour sélectionner l'image, puis appuyez sur **[MENU/SET]**.

2 Utilisez **▲▼** pour sélectionner le sens de rotation, puis appuyez sur **[MENU/SET]**.

- [↻]** : Faire pivoter une image de 90 degrés dans le sens horaire.
- [↺]** : Faire pivoter une image de 90 degrés dans le sens anti-horaire.

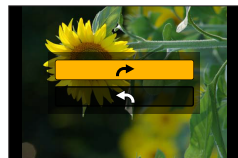

[Rotation aff]

Ce mode vous permet d'afficher verticalement les images si elles ont été enregistrées en tenant l'appareil photo à la verticale.

MENU →  **[Lect.]** → **[Rotation aff]** → **[OUI]**

- Lorsque vous lisez des images sur un PC, elles ne peuvent pas être affichées dans le sens de rotation, sauf si le système d'exploitation ou le logiciel est compatible avec Exif. Exif est un format de fichier pour images fixes qui permet d'enregistrer des informations ou autres à ajouter. Il a été instauré par la « Japan Electronics and Information Technology Industries Association (JEITA) ».

[Mes favoris]

Vous pouvez attribuer une étoile à vos images préférées [★]. (Cela vous permet de supprimer collectivement toutes les images sauf vos images préférées lors de la suppression des images.)

MENU →  **[Lect.]** → **[Mes favoris]**

1 Sélectionnez une image (→204).**■ Pour tout effacer**

Sélectionnez **[Mes favoris]** → **[Annul.]** → **[Oui]**, puis appuyez sur **[MENU/SET]**

- Vous pouvez définir jusqu'à 999 images.
- Uniquement si **[Mode lecture]** est réglé sur **[Lect. normale]**, vous pouvez sélectionner **[Annul.]**.
- Cette fonction n'est pas disponible dans le cas suivant :
 - Images fixes enregistrées avec le réglage **[Qualité]** **[RAW]**

[Rég. impr.]

Il est possible de spécifier les réglages d'image, de numéro d'image et de date pour l'impression dans une boutique photo ou avec une imprimante compatible avec l'impression DPOF. (Contactez votre boutique d'impression de photos ou lisez le manuel d'utilisation de l'imprimante pour vérifier si DPOF est pris en charge.)

MENU →  **[Lect.]** → **[Rég. impr.]**

1 Sélectionnez une image fixe (→204).

2 Utilisez ▲ ▼ pour définir le nombre d'images fixes, puis appuyez sur **[MENU/SET]** (jusqu'à 999 images).

(Répétez les étapes **1** et **2** en cas d'utilisation de [Multi])

- Réglage/Annulation de l'impression de la date → Appuyez sur ►.

■ Pour tout effacer

Sélectionnez [Rég. impr.] → [Annul.] → [Oui], puis appuyez sur [MENU/SET]

- Lorsque vous avez exécuté [Rég. impr.] pour les images d'un groupe, le réglage du nombre d'impressions s'applique à toutes les images dans le groupe. Le nombre d'impressions défini et le nombre total d'impressions sont indiqués sur l'icône des réglages d'impression de la première image. Si le nombre total d'images est de 1 000 ou plus, [999+] s'affiche.
- Le réglage d'impression de date ne peut pas être effectué sur les images où un [Timbre car.] est appliqué.
- Suivant le type d'imprimante, il se peut que les réglages d'imprimante aient priorité sur les réglages de l'appareil photo.
- Cette fonction n'est pas disponible dans les cas suivants :
 - Images animées
 - Fichiers de rafale 4K
 - Images enregistrées au moyen de [Post focus]
 - Images fixes enregistrées avec le réglage [Qualité] [RAW]

[Protéger]

Activez la protection pour empêcher la suppression des images. Préviend la suppression des images importantes.

MENU →  **[Lect.]** → **[Protéger]**

1 Sélectionnez une image (→204).

■ **Pour tout effacer**

Sélectionnez **[Protéger]** → **[Annul.]** → **[Oui]**, puis appuyez sur **[MENU/SET]**











L'image n'est pas effacée si vous mettez le sélecteur de protection contre l'écriture en position « LOCK » sur la carte.

- L'image sera effacée pendant le formatage, même si elle est protégée.
- Peut être inopérant lors de l'utilisation d'autres appareils.

[Mod. Rec. vis.]

Modifiez ou supprimez les informations de reconnaissance pour les images ayant des informations erronées.

MENU →  **[Lect.]** → **[Mod. Rec. vis.]** → **[REEMPL.]** ou **[EFF.]**

- 1** Utilisez   pour sélectionner l'image, puis appuyez sur **[MENU/SET]**.
- 2** Utilisez   pour sélectionner une personne, puis appuyez sur **[MENU/SET]**.
 - Pour **[EFF.]**, passez à l'étape **4**.
- 3** Utilisez     pour sélectionner la personne à remplacer par une autre, puis appuyez sur **[MENU/SET]**.
- 4** Utilisez  pour sélectionner **[Oui]** et appuyez sur **[MENU/SET]**.

- Une fois les informations de reconnaissance de visage supprimées, elles ne peuvent être restaurées.
- Modifiez des informations de reconnaissance de visage par groupes pour un groupe d'images. (Il n'est pas possible de modifier les informations de chaque image d'un groupe.)
- Seule la première image d'un groupe peut être modifiée.



[Tri images]

Vous pouvez régler la séquence d'affichage utilisée pour lire les images sur l'appareil.

MENU →  **[Lect.]** → **[Tri images]**

[FILE NAME]	Affiche les images selon la séquence des noms de dossier ou de fichier. Ce format d'affichage permet de rechercher plus facilement l'emplacement de stockage d'une image sur une carte.
[DATE/TIME]	Affiche les images suivant la date et l'heure où elles ont été enregistrées en ordre chronologique. Lorsque les images sont enregistrées au moyen de plusieurs appareils photo et conservées sur la même carte, ce format d'affichage vous permet de trouver une image donnée plus facilement.

- Il est possible que les images ne soient pas affichées selon la séquence **[DATE/TIME]** immédiatement après insertion d'une carte dans cet appareil. Dans ce cas, attendez un moment et les images seront affichées selon la séquence **[DATE/TIME]**.

Ce que vous pouvez faire avec la fonction Wi-Fi®

Utilisation de l'appareil photo en le reliant à un téléphone intelligent ou une tablette (→228)

Prises de photos à l'aide d'un téléphone intelligent (enregistrement à distance)
 Lecture d'images dans l'appareil photo sur un téléphone intelligent
 Sauvegarde d'images de l'appareil photo sur un téléphone intelligent
 Envoi d'images dans l'appareil photo vers des services de réseautage social
 Enregistrement des informations de lieu sur les images dans l'appareil photo
 Combinaison d'images animées enregistrées avec clips vidéo instantanés selon vos préférences sur un téléphone intelligent



Connexion facile

Vous pouvez configurer facilement une connexion directe à votre téléphone intelligent sans saisir de mot de passe.

Affichage d'images fixes sur un téléviseur (→238)

Impression sans fil (→243)

Envoi d'images vers un appareil audiovisuel (→244)

Les images fixes et les images animées peuvent être envoyées vers un appareil audiovisuel chez vous (appareil audiovisuel domestique).

Envoi d'images vers un ordinateur (→245)

Utilisation des services Web (→247)

« LUMIX CLUB » vous permet d'envoyer des images fixes et des images animées vers des services de réseautage social, etc. Vous pouvez recevoir les images fixes et les images animées sur un ordinateur ou un téléphone intelligent/tablette au moyen du service de synchronisation infonuagique.

- Ci-après, ce manuel utilise le terme « téléphone intelligent » pour désigner à la fois les téléphones intelligents et les tablettes, sauf s'il est nécessaire de les différencier.



Fonction Wi-Fi

■ Avant l'utilisation

- Exécutez les réglages de date et heure au préalable. (→30)
- Pour utiliser la fonction Wi-Fi de cet appareil photo, un point d'accès sans fil ou un appareil de destination doté de la fonction LAN sans fil est nécessaire.

■ Éclairage du voyant de connexion Wi-Fi lorsque la fonction Wi-Fi est utilisée

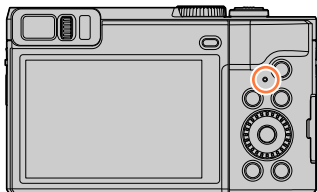

Allumé : Lorsque la fonction Wi-Fi est activée ou en cas de connexion Wi-Fi

Clignotant : Lors de l'envoi de données d'images

■ À propos de la touche [Wi-Fi]

Dans ce manuel d'utilisation, une touche de fonction à laquelle est attribué [Wi-Fi] s'appelle la touche [Wi-Fi]. (Au moment de l'achat, [Wi-Fi] est attribué à la touche [Fn5] en mode d'enregistrement et à [Fn1] en mode de lecture.)

- Pour en savoir plus sur la touche de fonction, reportez-vous à la page (→48).

Pour lancer la fonction Wi-Fi (en mode d'enregistrement) :

① Touchez [Fn].



② Touchez [Wi-Fi].



■ Opérations pouvant être effectuées en appuyant sur la touche [Wi-Fi]

Si vous appuyez sur la touche [Wi-Fi] alors que vous n'avez pas de connexion Wi-Fi, l'appareil photo accède à un mode de veille à partir duquel il peut se connecter directement au téléphone intelligent. (→229)

- Si vous appuyez sur la touche [DISP.] à ce moment-là, vous pouvez sélectionner une destination dans l'historique des connexions précédentes et vous connecter rapidement. (→259)

Lorsque l'appareil photo est connecté au Wi-Fi, vous pouvez appuyer sur la touche [Wi-Fi] et exécutez les fonctions suivantes.

[Mettre fin à la connexion]	Coupe la connexion Wi-Fi.
[Changer de destination]	Coupe la connexion Wi-Fi et vous permet de sélectionner une autre connexion Wi-Fi.
[Changer les paramètres d'envoi des images]	Pour plus de détails (→241).
[Enregistrer dest. actuelle dans mes favoris]	En enregistrant la destination actuelle de connexion ou la méthode de connexion, vous pourrez vous connecter facilement avec la même méthode de connexion la prochaine fois.
[Adresse réseau]	Pour plus de détails (→261).

- Selon la fonction Wi-Fi utilisée ou la destination de la connexion, vous pourriez ne pas être en mesure d'effectuer certaines de ces fonctions.

■ Description de la méthode

Lorsqu'une sélection du genre « **[Sélectionner destination dans historique]** » est décrite dans une étape, exécutez l'une des opérations suivantes.

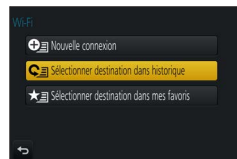

Au moyen de la touche de curseur

Utilisez la touche de curseur pour sélectionner [Sélectionner destination dans historique], puis appuyez sur [MENU/SET].

Au moyen de commandes sur écran tactile

Touchez [Sélectionner destination dans historique].

- **Pendant l'envoi des images, ne retirez ni la carte mémoire ni la batterie, et ne vous déplacez pas vers une zone où la réception n'est pas possible.**
- Il n'est pas possible d'utiliser l'appareil photo pour se connecter à un réseau LAN sans fil public.
- Comme point d'accès sans fil, utilisez un appareil compatible IEEE802.11b, IEEE802.11g ou IEEE802.11n.
- Nous vous recommandons d'utiliser une batterie complètement chargée lorsque vous envoyez des images.
- Lorsque vous envoyez des images via un réseau mobile, il se peut que s'appliquent des frais de communication élevés de paquets de données, suivant les termes de votre contrat.
- Suivant la condition des ondes radio, il se peut que les images ne soient pas complètement envoyées. Si la connexion est coupée pendant l'envoi des images, il se peut que des sections soient manquantes sur les images envoyées.

Pilotage de l'appareil photo en le connectant à un téléphone intelligent

Vous pouvez commander l'appareil photo à distance au moyen d'un téléphone intelligent. L'application « Panasonic Image App » (ci-après « Image App ») doit être installée sur votre téléphone intelligent.

Installation de l'application « Panasonic Image App » pour téléphone intelligent ou tablette

Systèmes d'exploitation pris en charge	Android™ : Android 4.1 ou ultérieur iOS : iOS 8.0 ou ultérieur
Procédure d'installation	<ol style="list-style-type: none"> ① Connectez votre appareil à un réseau. ② (Android) Sélectionnez « Google Play™ Store ». (iOS) Sélectionnez « App Store ». ③ Saisissez « Panasonic Image App » ou « LUMIX » dans la case de recherche. ④ Sélectionnez « Panasonic Image App » et installez l'application.



- Utilisez la version la plus récente.
- Versions S.E. prises en charge en date de mai 2017. Les versions S.E. prises en charge peuvent être modifiées sans préavis.
- Il se peut que l'utilisation adéquate du service ne soit pas possible, suivant le type de téléphone intelligent utilisé.
Pour les plus récentes informations sur « Image App », reportez-vous au site de soutien technique ci-dessous.
<http://panasonic.jp/support/global/cs/dsc/> (Ce site n'est disponible qu'en anglais.)
- Si vous téléchargez l'application via un réseau mobile, il se peut que s'appliquent des frais de communication élevés de paquets de données, suivant les termes de votre contrat.
- Pour en savoir plus sur la procédure de fonctionnement, etc., reportez-vous à [Aide] dans le menu « Image App ».
- Lorsque vous utilisez « Image App » sur le téléphone intelligent connecté à l'appareil photo via Wi-Fi, la rubrique [Aide] dans « Image App » pourrait ne pas s'afficher en fonction du téléphone intelligent. Dans ce cas, après avoir mis fin à la connexion avec l'appareil photo, reconnectez le téléphone intelligent à un réseau de téléphonie mobile comme le réseau 3G ou LTE ou à un routeur Wi-Fi, puis affichez [Aide] dans « Image App ».
- Certains des écrans et les informations fournies dans ce document peuvent différer selon le système d'exploitation pris en charge et la version de « Image App ».



Connexion à un téléphone intelligent

Connexion sans utiliser de mot de passe

Vous pouvez établir facilement une connexion Wi-Fi sur cet appareil photo sans saisir de mot de passe sur votre téléphone intelligent.

(Sur l'appareil photo)

MENU →  **[Config.]** → **[Wi-Fi]** → **[Fonction Wi-Fi]** → **[Nouvelle connexion]**
→ **[Prise de vue et affichage à distance]**

Ⓐ SSID

- Les informations requises pour connecter directement votre téléphone intelligent à cet appareil photo (SSID) s'affichent.
- Vous pouvez également afficher les informations en appuyant sur la touche **[Wi-Fi]** de l'appareil photo.



(Sur votre téléphone intelligent)

- 1 Activez la fonction Wi-Fi dans le menu de réglage.
- 2 Sélectionnez le SSID affiché sur l'écran de l'appareil photo.
- 3 Démarrez « Image App » (→228).

- Lorsqu'un écran de confirmation de la connexion apparaît sur l'appareil photo, sélectionnez **[Oui]** et appuyez sur **[MENU/SET]**. (Uniquement lors de la toute première connexion.)



[Mot de passe Wi-Fi] est réglé sur [NON] au moment de l'achat. Lorsque vous lancez une connexion Wi-Fi, pensez à vérifier que l'appareil affiché sur l'écran de confirmation de connexion de l'appareil photo est bien l'appareil auquel vous souhaitez vous connecter. Même si le mauvais appareil est affiché, vous serez connecté si vous sélectionnez « Oui ».

En présence d'autres appareils Wi-Fi à proximité, il est recommandé de régler **[Mot de passe Wi-Fi]** sur **[OUI]**. (→230, 231, 261).

Pilotage de l'appareil photo en le connectant à un téléphone intelligent

Utilisation d'un mot de passe pour établir une connexion

Lorsque [Mot de passe Wi-Fi] est réglé sur [OUI], vous pouvez renforcer la sécurité en utilisant une saisie manuelle ou un code QR comme authentification par mot de passe.

Préparatifs

(Sur l'appareil photo) Réglez [Mot de passe Wi-Fi] sur [OUI]. (→261)

■ Lors de la lecture d'un code QR pour se connecter

(Sur l'appareil photo)

MENU →  **[Config.]** → **[Wi-Fi]** → **[Fonction Wi-Fi]** → **[Nouvelle connexion]**
→ **[Prise de vue et affichage à distance]**

Ⓐ SSID et mot de passe

Ⓑ Code QR

- Les informations (Code QR, SSID et mot de passe) requises pour connecter directement votre téléphone intelligent à cet appareil photo s'affichent.
- Vous pouvez également afficher les informations en appuyant sur la touche [Wi-Fi] de l'appareil photo.

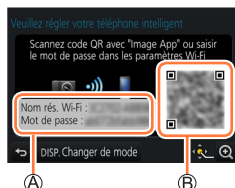

(Sur votre téléphone intelligent)

- ① Démarrez « Image App » (→228).
- ② Sélectionnez le « code QR ».
 - Lorsque le téléphone intelligent est connecté à un point d'accès sans fil, l'affichage du code QR peut prendre du temps.
 - (Pour les appareils iOS) un écran de confirmation s'affiche. Sélectionnez [OK] pour avancer.
- ③ Utilisez « Image App » pour numériser le code QR affiché sur l'écran de l'appareil photo.
 - Si vous appuyez sur [MENU/SET] sur l'appareil photo, le code QR est agrandi.
- **Pour les appareils iOS uniquement**
- ④ Installez le profil.
 - Si le téléphone intelligent est bloqué par un mot de passe, entrez-le pour le débloquer.
- ⑤ Appuyez sur la touche d'accueil pour fermer le navigateur.
- ⑥ Activez la fonction Wi-Fi dans le menu de réglage.
- ⑦ Sur l'écran de réglage Wi-Fi, sélectionnez le SSID affiché sur l'appareil photo.
- ⑧ Démarrez « Image App ».
 - (Appareils iOS) Les étapes ① à ⑤ ne sont plus nécessaires à partir de la deuxième fois.

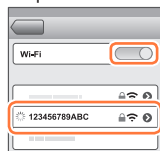

Pilotage de l'appareil photo en le connectant à un téléphone intelligent

■ Saisie manuelle d'un mot de passe pour configurer une connexion (Sur l'appareil photo)

MENU → [Config.] → [Wi-Fi] → [Fonction Wi-Fi] → [Nouvelle connexion]
→ [Prise de vue et affichage à distance]

- Ⓐ SSID et mot de passe
- Ⓑ Code QR

- Les informations (Code QR, SSID et mot de passe) requises pour connecter directement votre téléphone intelligent à cet appareil photo s'affichent.
- Vous pouvez également afficher les informations en appuyant sur la touche [Wi-Fi] de l'appareil photo.

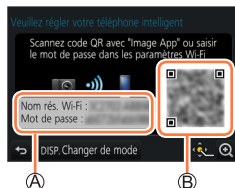

(Sur votre téléphone intelligent)

- ① Activez la fonction Wi-Fi dans le menu de réglage.
- ② Sur l'écran de réglage Wi-Fi, sélectionnez le SSID affiché sur l'appareil photo.
- ③ Entrez le mot de passe affiché sur l'appareil photo (pour la première connexion uniquement).
 - Si vous utilisez un appareil Android, cocher la case pour afficher le mot de passe permettra que l'appareil affiche le mot de passe à mesure que vous le saisissez.
- ④ Démarrez « Image App » (→228).

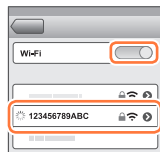

Changement de méthode de connexion

Pour changer la méthode de connexion, suivez les étapes ci-dessous :

MENU → [Config.] → [Wi-Fi] → [Fonction Wi-Fi]
→ [Nouvelle connexion]
→ [Prise de vue et affichage à distance]
→ touche [DISP.]

ou

Wi-Fi → touche [DISP.] → [Nouvelle connexion]
→ [Prise de vue et affichage à distance]
→ touche [DISP.]



Pilotage de l'appareil photo en le connectant à un téléphone intelligent

■ Lors de la connexion avec [Par réseau]

(Sur l'appareil photo)

- 1 Sélectionnez [Par réseau] et appuyez sur [MENU/SET].
 - Connectez l'appareil photo à un point d'accès sans fil en suivant la méthode de connexion (→256).

(Sur votre téléphone intelligent)

- 2 Réglez la fonction Wi-Fi sur « ON ».
- 3 Sélectionnez le point d'accès sans fil que vous avez connecté à l'appareil photo et procédez au réglage.
- 4 Lancez « Image App » (→228).

■ Lors de la connexion avec [Direct]

(Sur l'appareil photo)

- 1 Sélectionnez [Direct] et appuyez sur [MENU/SET].
 - Connectez l'appareil photo au téléphone intelligent en suivant la méthode de connexion (→258).

(Sur votre téléphone intelligent)

- 2 Lancez « Image App » (→228).

Mettre fin à la connexion

1 Réglez l'appareil photo sur le mode d'enregistrement.

- Appuyez sur la touche d'obturateur à mi-course pour revenir au mode d'enregistrement.

2 Sélectionnez les options de menu de l'appareil photo pour mettre fin à la connexion Wi-Fi.

MENU →  [Config.] → [Wi-Fi] → [Fonction Wi-Fi]
→ [Oui]

- Vous pouvez également interrompre la connexion en appuyant sur la touche [Wi-Fi] de l'appareil photo (→226).



3 Sur le téléphone intelligent, fermez « Image App ».

<Utilisation d'un appareil iOS>

Depuis l'écran « Image App », appuyez sur la touche d'accueil pour fermer l'app

<Utiliser un appareil Android>

Depuis l'écran « Image App », appuyez deux fois sur la touche retour pour fermer l'app

- Lorsque vous enregistrez avec la fonction de pré-rafale 4K avec le téléphone intelligent, mettez fin à la connexion uniquement après avoir basculé sur l'enregistrement en rafale 4K en appuyant sur la touche [Q.MENU/⏏] de l'appareil photo.

Prises de photos à l'aide d'un téléphone intelligent (enregistrement à distance)

1 Connectez-vous à un téléphone intelligent (→229).

2 Utilisez le téléphone intelligent.

- ① Sélectionnez [📶].
- ② Prenez des photos.
 - Les images enregistrées sont sauvegardées dans l'appareil photo.
 - Certains réglages ne sont pas disponibles.

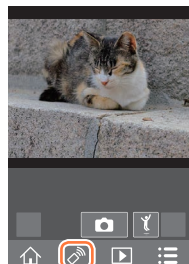

- Lors de l'utilisation du zoom, l'appareil photo pourrait s'incliner lorsque le barillet d'objectif s'allonge. Assurez-vous de sécuriser en place l'appareil photo avec un trépied ou par tout autre moyen.
- Cette fonction n'est pas disponible dans les cas suivants :
 - Mode Panorama
 - Lorsque [Intervallomètre] est utilisé



Enregistrement d'une image lors d'un saut

Si vous tenez le téléphone intelligent en main et sautez, l'obturateur de l'appareil photo peut se déclencher automatiquement, étant donné que le téléphone intelligent détecte le pic du saut.

1 Utilisez le téléphone intelligent.

- ① [📶] → [📷] → Sélectionnez la sensibilité.
 - [📷] s'affiche sur l'écran d'enregistrement à distance du téléphone intelligent.
 - Il est recommandé de faire des prises de vue d'essai.
 - Pour en savoir plus sur la procédure de fonctionnement, reportez-vous à [Aide] dans « Image App ».



Lecture d'images dans l'appareil photo sur un téléphone intelligent

1 Connectez-vous à un téléphone intelligent (→229).

2 Utilisez le téléphone intelligent.

① Sélectionnez [▶].

- Utilisez l'icône en haut à gauche de l'écran pour choisir l'appareil dont vous désirez afficher les images. Sélectionnez [LUMIX] pour afficher une image sauvegardée dans l'appareil photo.
- Si vous touchez l'image, elle est lue dans une taille supérieure.



- Lors de la lecture d'images animées, le volume de données est réduit pendant la transmission des images animées à « Image App ». Par conséquent, il se peut que la qualité d'image soit différente de celle des images animées réelles que vous avez enregistrées. Selon le téléphone intelligent que vous utilisez et son environnement d'utilisation, vous remarquerez peut-être une dégradation de la qualité d'image ou la suppression du son lors de la lecture d'images animées et d'images fixes.

Sauvegarde d'images de l'appareil photo sur le téléphone intelligent

1 Connectez-vous à un téléphone intelligent (→229).

2 Utilisez le téléphone intelligent.

① Sélectionnez [▶].

- Utilisez l'icône en haut à gauche de l'écran pour choisir l'appareil dont vous désirez afficher les images. Sélectionnez [LUMIX] pour afficher une image sauvegardée dans l'appareil photo.

② Maintenez enfoncée l'image et faites-la glisser pour la sauvegarder sur le téléphone intelligent.

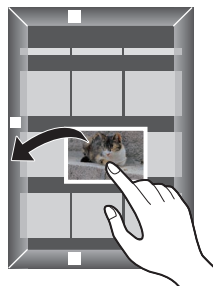

- Vous ne pouvez pas sauvegarder les images fixes RAW, les images animées AVCHD, les images animées MP4 dont la taille [Qualité enr.] est [4K], ni les images enregistrées avec [Post focus].

Envoi d'images de l'appareil photo vers des services de réseautage social

1 Connectez-vous à un téléphone intelligent (→229).

2 Utilisez le téléphone intelligent.

- ① Sélectionnez [▶].
 - Utilisez l'icône en haut à gauche de l'écran pour choisir l'appareil dont vous désirez afficher les images. Sélectionnez [LUMIX] pour afficher une image sauvegardée dans l'appareil photo.
- ② Maintenez enfoncée l'image et faites-la glisser pour l'envoyer vers le service de réseautage social, etc.
 - L'image sera envoyée vers le service de réseautage social ou d'autres services Web.

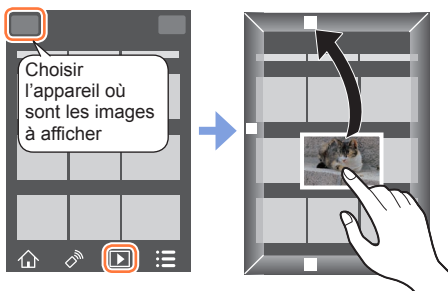

Ajout d'informations de lieu aux images de l'appareil photo depuis un téléphone intelligent

Vous pouvez envoyer les informations de lieu acquises depuis un téléphone intelligent vers l'appareil photo. Une fois les informations envoyées, vous pouvez les écrire sur les images dans l'appareil photo.

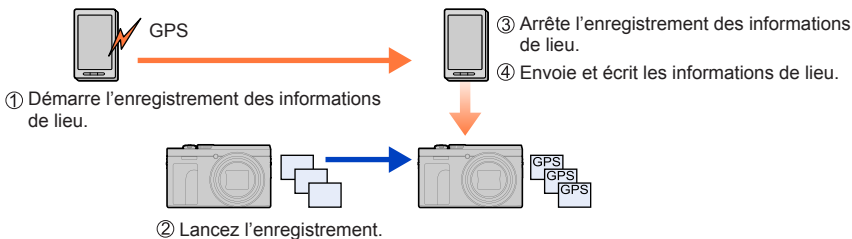

- Vous pouvez également utiliser [Journalisation du lieu] dans le menu [Lect.] pour écrire les informations de lieu envoyées sur les images.
- Les informations de lieu différentes des informations acquises pendant l'enregistrement peuvent être écrites. Faites attention aux points suivants.
 - Réglez l'option [Départ] de [Heure mond.] de l'appareil photo sur votre zone de résidence.
 - Une fois que le téléphone intelligent commence à enregistrer les informations de lieu, ne changez pas le réglage [Départ] de [Heure mond.] de l'appareil photo.
- Les informations de lieu ne peuvent pas être écrites sur les images enregistrées sans réglage de [Régl.horl.].

Pilotage de l'appareil photo en le connectant à un téléphone intelligent

■ Enregistrement d'informations de lieu et d'images

① Lancez l'enregistrement des informations de lieu sur votre téléphone intelligent.

① Lancez « Image App » (→228).

② Sélectionnez [].

③ Sélectionnez [].

④ Sélectionnez [ Début géomarquage].



② Prenez des photos avec l'appareil photo.

③ Arrêtez l'enregistrement des informations de lieu sur votre téléphone intelligent.

① Sélectionnez [ Arrêt géomarquage] pour arrêter l'enregistrement des informations de lieu.

■ Écriture d'informations de lieu sur une image

Préparatifs

(Sur l'appareil photo) Connectez-vous à un téléphone intelligent (→229)

④ Utilisez le téléphone intelligent.

① Démarrez « Image App ».

② Sélectionnez [].

③ Sélectionnez [].

④ Sélectionnez [] pour envoyer ou écrire des informations de lieu.

- Suivez les messages à l'écran pour exécuter l'opération.

- [GPS] s'affiche pour les images sur lesquelles des informations de lieu sont écrites.



- La batterie du téléphone intelligent se vide plus vite lorsque les informations de lieu sont enregistrées. Lorsque l'enregistrement des informations de lieu n'est pas nécessaire, arrêtez-le.
- Pour en savoir plus sur la procédure de fonctionnement, etc., reportez-vous à [Aide] dans le menu « Image App ».
 - Sur le téléphone intelligent, vous pouvez régler l'intervalle d'acquisition des informations de lieu et en vérifier l'état de transfert.
- Les informations de lieu ne peuvent pas être écrites dans les cas suivants :
 - Images enregistrées après que les informations de lieu aient été envoyées à l'appareil photo
 - Les images comportent déjà des informations de lieu
 - Images animées enregistrées au format [AVCHD]



Combinaison d'images animées enregistrées avec clips vidéo instantanés selon vos préférences sur un téléphone intelligent

En utilisant un téléphone intelligent, vous pouvez combiner des images animées enregistrées avec la fonction [Clip vidéo instantané] de l'appareil photo (→158). Il est possible d'ajouter de la musique aux images animées à combiner. De plus, vous pouvez sauvegarder l'image animée combinée ou la télécharger sur un service Web.

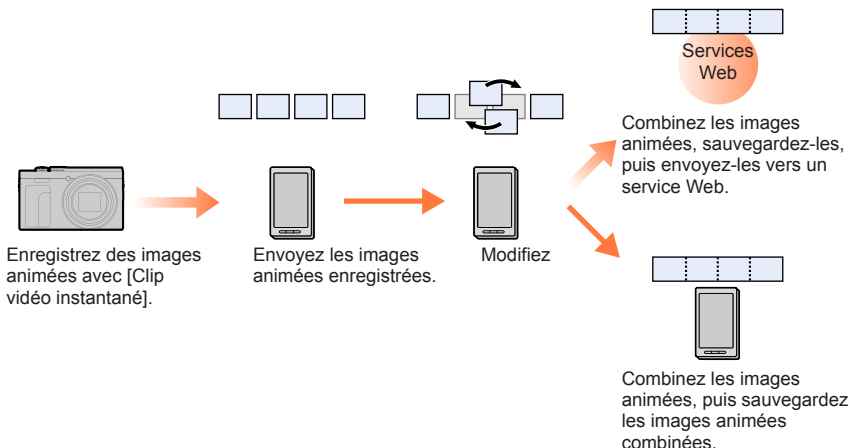

■ Combinaison des images animées avec un téléphone intelligent

- ① Connectez-vous à un téléphone intelligent (→229).
- ② Utilisez le téléphone intelligent.

① Sélectionnez [🏠].



② Sélectionnez [SNAP].

- Les images animées [Clip vidéo instantané] comportant des dates d'enregistrement récentes seront sélectionnées et envoyées vers le téléphone intelligent.
- Lorsque les images animées comportant des dates d'enregistrement récentes ne sont pas disponibles, vous pouvez sélectionner les images animées qui seront affichées. Sélectionnez les images animées et envoyez-les.

③ Utilisez le téléphone intelligent pour éditer les images animées

- Consultez la section [Aide] du menu « Image App » pour plus de détails sur l'utilisation de [Clip vidéo instantané] de « Image App ».

- [Clip vidéo instantané] de « Image App » nécessite un téléphone intelligent qui prend en charge Android OS 4.3 ou version ultérieure.
- L'iPhone 4 ne prend pas en charge [Clip vidéo instantané] du logiciel « Image App ».

Affichage d'images fixes sur un téléviseur

Vous pouvez afficher les images fixes sur un téléviseur compatible avec la fonction de rendu multimédia numérique (DMR) certifié DLNA.

Préparatifs

Réglez le téléviseur sur le mode d'attente DLNA.

- Consultez le mode d'emploi du téléviseur.

MENU →  [Config.] → [Wi-Fi] → [Fonction Wi-Fi] → [Nouvelle connexion]
→ [Lecture sur un téléviseur]

1 Sélectionnez [Par réseau] ou [Direct] pour connecter (→256, 258).

2 Sélectionnez l'appareil auquel vous souhaitez vous connecter.

- L'écran s'affiche lorsque la connexion est établie.

3 Prenez ou lisez des images fixes sur l'appareil photo.

- Pour interrompre la connexion, suivez les étapes ci-dessous :

MENU →  [Config.] → [Wi-Fi] → [Fonction Wi-Fi] → [Oui]

(Vous pouvez aussi fermer la connexion en appuyant sur la touche [Wi-Fi]. (→226))

- Lorsque vous affichez les images sur un téléviseur au moyen de la fonction Wi-Fi, elles ne sont pas émises avec la résolution 4K. Pour émettre des images avec la résolution 4K, connectez cet appareil au téléviseur au moyen d'un câble micro HDMI. (→264)
- Lorsqu'un téléviseur est connecté à l'appareil photo, il se peut que l'écran du téléviseur revienne temporairement à l'état dans lequel il était avant la connexion. Les images s'affichent de nouveau lorsque vous prenez ou lisez des images.
- Même si [Effet] et [Son] sont réglés sur cet appareil photo, ces réglages sont désactivés lorsque les images sont lues sur un téléviseur sous forme de diaporama.
- La lecture des images animées et des fichiers de rafales 4K n'est pas possible.
- Pendant la lecture multiple, la lecture de calendrier ou lors de la sélection d'une position de mise au point depuis une image enregistrée en [Post focus], les images affichées sur l'écran de l'appareil photo ne s'affichent pas sur le téléviseur.

Envoi d'images

Lors de l'envoi d'images, sélectionnez d'abord [Nouvelle connexion], puis sélectionnez la méthode d'envoi d'images. Une fois la connexion établie, vous pouvez également modifier les réglages d'envoi, comme la taille des images à envoyer.

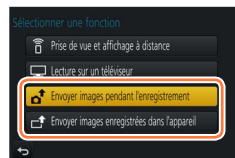

■ Images pouvant être envoyées

Destination	JPEG	RAW	MP4*1	AVCHD*1, *2	Fichier de rafale 4K*1 Images enregistrées en [Post focus]*1
[Tél. intelligent] (→242)	○	—	○*3	—	—
[PC] (→245)	○	○	○	○	○
[Service de synchro cloud] (→250)	○	—	○*3	—	—
[Service WEB] (→247)	○	—	○*3	—	—
[Périphérique AV] (→244)	○	—	—	—	—
[Imprimante]*1 (→243)	○	—	—	—	—

*1 L'envoi avec [Envoyer images pendant l'enregistrement] n'est pas disponible.

*2 L'envoi de fichiers dont la taille dépasse 4 Go n'est pas possible.

*3 Exclusion des images animées enregistrées avec [Qualité enr.] de [4K].

- Suivant l'appareil, il se peut que certaines images ne puissent être lues ou envoyées.
- Pour en savoir plus sur la lecture des images, consultez le mode d'emploi de l'appareil de destination ou le service Web auquel vous voulez envoyer les images.

[Envoyer images pendant l'enregistrement]

Il est possible d'envoyer l'image automatiquement vers un appareil spécifié chaque fois que vous prenez une photo.

- [Wi-Fi] s'affiche sur l'écran d'enregistrement pendant la connexion avec [Envoyer images pendant l'enregistrement]
- et [Partager] s'affiche pendant l'envoi des fichiers.

• Pour interrompre la connexion, suivez les étapes ci-dessous :

MENU → [Config.] → [Wi-Fi] → [Fonction Wi-Fi] → [Oui]

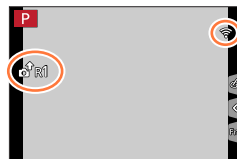

- Vous pouvez interrompre la connexion ou modifier les réglages d'envoi en appuyant sur la touche [Wi-Fi]. (→226)

Il n'est pas possible de modifier les réglages pendant l'envoi d'une image fixe. Patientez jusqu'à ce que l'envoi soit terminé.

- Comme l'appareil photo donne priorité à l'enregistrement, l'envoi peut durer plus longtemps pendant l'enregistrement.
- Si vous mettez l'appareil photo hors marche avant que l'envoi soit terminé, ou si vous interrompez la connexion Wi-Fi, ou dans des situations similaires, les fichiers non envoyés ne seront pas renvoyés.
- Vous ne pourrez pas supprimer des fichiers ou utiliser le menu [Lect.] pendant l'envoi.
- Si vous réglez l'[Intervallomètre], la connexion Wi-Fi s'arrête et vous ne pouvez plus utiliser cette fonction.

[Envoyer images enregistrées dans l'appareil]

Vous pouvez sélectionner et envoyer les images enregistrées.

■ Comment sélectionner des images après sélection de [Sélection simple] ou [Sélection multi.]

[Sélection simple]

- ① Sélectionnez l'image.
- ② Sélectionnez [Rég.].



[Sélection multi.]

- ① Sélectionnez l'image (répétez).
 - Si vous la sélectionnez à nouveau, le réglage sera annulé.
- ② Sélectionnez [Exécuté].
 - Le nombre d'images pouvant être envoyées par [Sélection multi.] est limité.

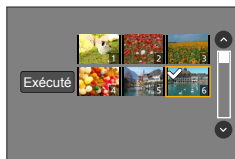

- Pour modifier les réglages d'envoi sur un écran affiché après avoir envoyé l'image, appuyez sur la touche [DISP.]. Pour fermer la connexion, sélectionnez [Sort.].

- Les détails du menu [Lect.], [Mes favoris] ou les réglages [Rég. impr.] ne sont pas envoyés.
- Il se peut que certaines images prises au moyen d'un autre appareil photo ne puissent être envoyées.
- Il se peut que les images modifiées ou éditées au moyen d'un ordinateur ne puissent être envoyées.

Modification des réglages pour l'envoi d'images

Une fois la connexion établie, vous pouvez modifier les réglages d'envoi, comme la taille des images à envoyer, en appuyant sur la touche [DISP].

[Taille]	<p>Redimensionne l'image à envoyer. [Original] / [Auto]*1 / [Modif]</p> <ul style="list-style-type: none"> • Si vous sélectionnez [Auto], la taille de l'image est déterminée en fonction de la destination. • Vous pouvez sélectionner la taille d'image pour [Modif] entre [M], [S] ou [VGA]. Le rapport de format ne change pas.
[Format de fichier]*2	[JPG] / [RAW+JPG] / [RAW]
[Effacer données lieu]*3	<p>Sélectionne s'il faut ou non supprimer les informations de lieu sur les images avant de les envoyer. [OUI] : Envoyer après avoir supprimé les informations de lieu. [NON] : Envoyer en conservant les informations de lieu.</p> <ul style="list-style-type: none"> • Cette opération ne fait que supprimer les informations de lieu sur les images à envoyer. (Les informations de lieu ne seront pas supprimées sur les images d'origine enregistrées dans l'appareil photo.)
[Taille Limite]*4	<p>Vous pouvez sélectionner s'il faut ou non envoyer les images quand il n'y a plus assez d'espace libre dans le dossier infonuagique. [OUI] : Ne pas envoyer les images. [NON] : Supprimer les images les plus anciennes, puis envoyer les nouvelles.</p>

*1 Uniquement disponible lorsque la destination est réglée sur [Service WEB].

*2 Uniquement disponible lorsque la destination est réglée sur [PC].

*3 Disponible uniquement si la destination est réglée sur [Service de synchro cloud] ou [Service WEB].

*4 Uniquement disponible lorsque la destination est réglée sur [Service de synchro cloud].

Envoi d'images vers un téléphone intelligent

Préparatifs

Installez « Image App » au préalable. (→228)

MENU →  **[Config.]** → **[Wi-Fi]** → **[Fonction Wi-Fi]** → **[Nouvelle connexion]**
→ **[Envoyer images pendant l'enregistrement]** / **[Envoyer images enregistrées dans l'appareil]** → **[Tél. intelligent]**

1 Sélectionnez **[Par réseau]** ou **[Direct]** pour connecter (→256, 258).

(Sur votre téléphone intelligent)

■ Lors de la connexion avec **[Par réseau]**

- ① Réglez la fonction Wi-Fi sur ON.
- ② Sélectionnez un point d'accès sans fil à régler.
- ③ Démarrez « Image App ».

■ Pour se connecter avec **[Connexion WPS]*** dans **[Direct]**

- ① Démarrez « Image App ».

* WPS fait référence à une fonction qui permet de configurer facilement les réglages de connexion et de sécurité sur les dispositifs LAN sans fil. Pour vérifier si le téléphone intelligent que vous utilisez est compatible WPS, reportez-vous au mode d'emploi du téléphone intelligent.

■ Lors de la connexion avec **[Connexion manuelle]** dans **[Direct]**

- ① Réglez la fonction Wi-Fi sur ON.
- ② Sélectionnez le SSID affiché sur cet appareil.
- ③ Démarrez « Image App ».

2 Sélectionnez l'appareil auquel vous souhaitez vous connecter.

3 Contrôlez les réglages d'envoi, puis sélectionnez **[Rég.]**.

- Pour modifier le réglage d'envoi, appuyez sur la touche **[DISP.]**. (→241)

[Envoyer images pendant l'enregistrement]

4 Enregistrez une image fixe (→239).

[Envoyer images enregistrées dans l'appareil]

4 Sélectionnez l'image (→240).

Impression sans fil

Vous pouvez imprimer les images fixes enregistrées via la fonction sans fil à l'aide d'une imprimante PictBridge (compatible LAN sans fil)*.

* Conforme aux normes « DPS over IP ».

Contactez les fabricants d'imprimantes pour en savoir plus sur les imprimantes PictBridge (compatibles LAN sans fil).

MENU →  **[Config.]** → **[Wi-Fi]** → **[Fonction Wi-Fi]** → **[Nouvelle connexion]**
→ **[Envoyer images enregistrées dans l'appareil]** → **[Imprimante]**

- 1** Sélectionnez **[Par réseau]** ou **[Direct]** pour connecter (→256, 258).
- 2** Sélectionnez l'imprimante à laquelle vous souhaitez vous connecter.
- 3** Sélectionnez l'image fixe et imprimez.
 - Les images sont sélectionnées de la même façon que lors de la connexion par câble de connexion USB. Pour plus de détails (→273).
 - Pour mettre fin à la connexion, appuyez sur la touche [Q.MENU/🏠].

- Les images animées, les fichiers de rafales 4K et les images enregistrées avec [Post focus] ne peuvent pas être imprimés.

Envoi d'images vers un appareil audiovisuel

Les images fixes et les images animées peuvent être envoyées vers des appareils audiovisuels chez vous (domestiques), tels qu'un enregistreur compatible DLNA.

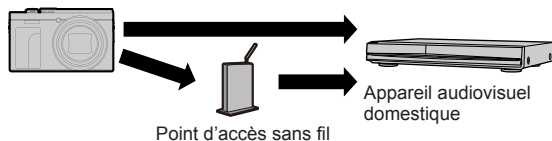

Préparatifs

Pour envoyer une image vers des appareils audiovisuels, réglez votre appareil en mode d'attente DLNA.

- Pour plus de détails, reportez-vous au mode d'emploi de l'appareil en question.

MENU → **[Config.]** → **[Wi-Fi]** → **[Fonction Wi-Fi]** → **[Nouvelle connexion]**
→ **[Envoyer images pendant l'enregistrement]** / **[Envoyer images enregistrées dans l'appareil]** → **[Périphérique AV]**

- 1** Sélectionnez **[Par réseau]** ou **[Direct]** pour connecter (→256, 258).
- 2** Sélectionnez l'appareil auquel vous souhaitez vous connecter.
- 3** Contrôlez les réglages d'envoi, puis sélectionnez **[Régl.]**.
 - Pour modifier le réglage d'envoi, appuyez sur la touche **[DISP.]**. (→241)

[Envoyer images pendant l'enregistrement]

- 4** Enregistrez une image fixe (→239).

[Envoyer images enregistrées dans l'appareil]

- 4** Sélectionnez l'image (→240).

- L'envoi peut échouer suivant l'état de fonctionnement de l'appareil AV. Il se peut aussi que l'envoi prenne du temps.

Envoi d'images fixes à un ordinateur

Il est possible d'envoyer les images fixes et les images animées enregistrées par l'appareil photo vers un ordinateur.

Préparatifs

- Mettez l'ordinateur sous tension.
- Préparez les dossiers pour la réception des images sur l'ordinateur avant d'y envoyer une image (ci-dessous).
- Si les réglages standard sont modifiés pour le groupe de travail sur l'ordinateur connecté, vous devez changer les réglages de [Connexion PC] sur cet appareil photo. (→261)

Pour créer un dossier de réception des images

- Créez un compte utilisateur de l'ordinateur (nom de compte (jusqu'à 254 caractères) et mot de passe (jusqu'à 32 caractères)) composé de caractères alphanumériques. La création du dossier de réception peut échouer si le nom de compte contient des caractères non alphanumériques.

■ Lorsque « PHOTOfunSTUDIO » est utilisé

- ① Installez « PHOTOfunSTUDIO » sur l'ordinateur (→268)
- ② Créez un dossier de réception des images à l'aide de « PHOTOfunSTUDIO ».
 - Pour plus de détails, reportez-vous au mode d'emploi de « PHOTOfunSTUDIO » (PDF).

■ Lorsque « PHOTOfunSTUDIO » n'est pas utilisé

(Sous Windows)

Systèmes d'exploitation pris en charge : Windows 10 / Windows 8.1 / Windows 8 / Windows 7

Exemple : Windows 7

- ① Sélectionnez le dossier à utiliser pour la réception, puis faites un clic droit.
- ② Sélectionnez [Propriétés], puis activez le partage du dossier.
 - Pour plus de détails, reportez-vous au mode d'emploi de l'ordinateur ou à l'Aide du système d'exploitation.

(Sous Mac)

Systèmes d'exploitation pris en charge : OS X v10.5 à v10.12

Exemple : OS X v10.8

- ① Sélectionnez le dossier à utiliser pour la réception, puis cliquez sur les options dans l'ordre suivant.
[Fichier] → [Obtenir des informations]
- ② Activez le partage du dossier.
 - Pour plus de détails, reportez-vous au mode d'emploi de l'ordinateur ou à l'Aide du système d'exploitation.

Envoi d'images vers un ordinateur

MENU →  [Config.] → [Wi-Fi] → [Fonction Wi-Fi] → [Nouvelle connexion] → [Envoyer images pendant l'enregistrement] / [Envoyer images enregistrées dans l'appareil] → [PC]

- 1** Sélectionnez [Par réseau] ou [Direct] pour connecter (→256, 258).
- 2** Sélectionnez l'ordinateur auquel vous voulez vous connecter.
 - Si l'ordinateur auquel vous souhaitez vous connecter ne s'affiche pas, sélectionnez [Saisie manuelle], puis saisissez le nom d'ordinateur (pour Mac, saisissez le nom de NetBIOS).
- 3** Sélectionnez le dossier vers lequel vous souhaitez envoyer des fichiers.
- 4** Contrôlez les réglages d'envoi, puis sélectionnez [Régl.].
 - Pour modifier le réglage d'envoi, appuyez sur la touche [DISP.]. (→241)

[Envoyer images pendant l'enregistrement]

- 5** Enregistrez une image fixe (→239).

[Envoyer images enregistrées dans l'appareil]

- 5** Sélectionnez l'image (→240).

- Des sous-dossiers sont créés dans le dossier spécifié, selon la date d'envoi, et les images sont sauvegardées dans ces sous-dossiers.
- Si l'écran de compte d'utilisateur et de saisie du mot de passe apparaît, saisissez le mot de passe défini sur votre ordinateur.
- Si le nom d'ordinateur (pour Mac, le nom de NetBIOS) contient des espaces ou certains autres caractères, il se peut que le nom ne soit pas correctement reconnu. Si vous ne pouvez pas vous connecter, il est recommandé de modifier le nom d'ordinateur (pour Mac, le nom de NetBIOS) uniquement avec une combinaison de 15 caractères alphanumériques ou moins.
- Si un pare-feu est activé par le système d'exploitation ou par un logiciel de sécurité, il se peut que l'appareil photo n'arrive pas à se connecter à l'ordinateur.



Utilisation des services Web

Par le biais de « LUMIX CLUB », vous pouvez envoyer des images fixes et des images animées aux services de réseautage social, etc. En sélectionnant le réglage pour transférer automatiquement des images fixes et des images animées vers [Service de synchro cloud], vous pouvez recevoir les images fixes et les images animées transférées sur un ordinateur ou un téléphone intelligent.



Lors de l'envoi d'images vers un service Web

Préparatifs

Vous devez vous inscrire sur « LUMIX CLUB » (→251) pour pouvoir envoyer une image à un service Web.

Pour pouvoir envoyer des images à un service Web, vous devez vous y inscrire. (→248)

- Panasonic décline toute responsabilité en cas de dommages résultant de la fuite, perte, etc., des images téléchargées vers les services Web.
- Lorsque vous téléchargez des images vers le service Web, ne les supprimez de l'appareil photo, même si l'envoi est terminé, qu'après vous être assuré qu'elles ont été correctement téléchargées sur le service Web. Panasonic décline toute responsabilité pour les dommages résultant de la suppression des images stockées sur l'appareil photo.
- Les images téléchargées vers le service WEB ne peuvent pas être affichées ou supprimées au moyen de l'appareil photo. Vérifiez les images en accédant au service WEB avec votre téléphone intelligent ou ordinateur.
- Si l'envoi des images échoue, un message de notification résumant l'échec sera envoyé à l'adresse courriel enregistrée dans « LUMIX CLUB ».

Enregistrement du service Web sur « LUMIX CLUB »

Vérifiez la section « FAQ/Nous contacter » du site suivant pour connaître les services Web compatibles.

https://lumixclub.panasonic.net/fre/c/lumix_faqs/

Préparatifs

Assurez-vous d'avoir créé un compte sur le service Web à utiliser et d'avoir à votre disposition les informations de connexion.

- 1** Connectez-vous au site « LUMIX CLUB » à l'aide d'un téléphone intelligent ou d'un ordinateur.
<https://lumixclub.panasonic.net/fre/c/>
- 2** Saisissez votre identifiant de connexion et votre mot de passe « LUMIX CLUB » pour vous connecter au service.
- 3** Si vous n'avez pas enregistré votre adresse de courrier électronique sur « LUMIX CLUB », faites-le.
- 4** Sélectionnez le service Web à utiliser pour les réglages du lien vers les services Web et enregistrez-le.
 - Suivez les instructions à l'écran pour enregistrer le service.

Envoi d'images

MENU →  [Config.] → [Wi-Fi] → [Fonction Wi-Fi] → [Nouvelle connexion] → [Envoyer images pendant l'enregistrement] / [Envoyer images enregistrées dans l'appareil] → [Service WEB]

- 1** Sélectionnez [Par réseau] et connectez-vous (→256).
- 2** Sélectionnez le service Web auquel vous souhaitez vous connecter.
- 3** Contrôlez les réglages d'envoi, puis sélectionnez [Rég.].
 - Pour modifier le réglage d'envoi, appuyez sur la touche [DISP.]. (→241)

[Envoyer images pendant l'enregistrement]

- 4** Enregistrez une image fixe (→239).

[Envoyer images enregistrées dans l'appareil]

- 4** Sélectionnez l'image (→240).

■ Envoi rapide d'images de l'appareil photo aux services Web

Après avoir envoyé une image, vous pouvez envoyer des images au service Web aussi rapidement et facilement qu'en utilisant un téléphone intelligent, mais uniquement si l'environnement de connexion à un point d'accès sans fil est disponible.

(Les instructions ci-dessous supposent que vous êtes déjà enregistré sur « LUMIX CLUB » et que l'appareil photo dispose d'un enregistrement de connexion à un point d'accès sans fil.)

① Affichage de l'image.

② Appuyez sur ▼, puis appuyez sur ◀ pour sélectionner [Oui].
(Lorsque vous effectuez la lecture des images d'un groupe une par une, appuyez sur ▲ puis sélectionnez [Mise en ligne (Wi-Fi)] ou [Tout charger (Wi-Fi)].)

- La même action peut être effectuée en touchant [F-CL].

(Lorsque vous sélectionnez une image d'un groupe, touchez [F-CL], [SUB], [F-Web], puis [SUB/MENU], et sélectionnez [Mise en ligne (Wi-Fi)] ou [Tout charger (Wi-Fi)].)

③ Sélectionnez le service Web auquel vous souhaitez vous connecter.

④ Vérifiez les réglages d'envoi, puis sélectionnez [Rég.].

L'appareil photo est connecté au point d'accès sans fil utilisé au préalable et les images sont envoyées au service Web.

- Les étapes ③, ④ ne sont pas nécessaires si vous continuez à envoyer une autre image.
- Pour modifier le réglage de transmission de l'image, appuyez sur la touche [DISP.]. (→241)
- Pour interrompre la connexion, appuyez sur [MENU/SET] ou utilisez d'autres commandes pour quitter l'écran de lecture. Vous pouvez également interrompre la connexion en appuyant sur la touche [Wi-Fi] de l'appareil photo. (→226)



Pour modifier les réglages d'envoi d'images ou de service Web

Interrompez la connexion Wi-Fi, puis suivez à nouveau les étapes ① et suivantes.

- Vous pouvez également modifier les réglages d'envoi en appuyant sur la touche [Wi-Fi] tout en utilisant une connexion Wi-Fi. (→226)

- Si l'appareil photo ne dispose pas d'enregistrements à des points d'accès sans fil disponibles, un écran s'affiche pour vous demander de sélectionner une méthode de connexion. Sélectionnez la méthode de connexion, puis connectez l'appareil photo à un point d'accès sans fil. (→256)
- Si vous n'êtes pas enregistré sur « LUMIX CLUB », un écran s'affiche pour vous demander d'acquiescer un nouvel identifiant de connexion. Obtenez un identifiant de connexion, puis définissez un mot de passe. (→252)
- Lorsque les images sont affichées sous forme de groupe, elles sont toutes envoyées. Lorsqu'une seule image d'un groupe est affichée, elle est la seule à être envoyée.



Lors de l'envoi d'images à [Service de synchro cloud]

Préparatifs

Vous devez vous inscrire sur « LUMIX CLUB » (→251) et configurer le réglage de synchronisation en nuage pour envoyer une image vers un dossier infonuagique. Utilisez « PHOTOfunSTUDIO » (→268) sur un ordinateur ou « Image App » sur un téléphone intelligent pour configurer les réglages de synchronisation en nuage.

■ À propos des images envoyées à un dossier infonuagique en utilisant [Service de synchro cloud] (En date de mai 2017)

- Si vous définissez la destination de l'image sur [Service de synchro cloud], les images envoyées seront temporairement sauvegardées dans le dossier infonuagique, d'où elles pourront être synchronisées avec l'appareil utilisé, par exemple un ordinateur ou un téléphone intelligent.
- Le dossier infonuagique stocke les images transférées pendant 30 jours (jusqu'à 1 000 images). Les images transférées sont supprimées automatiquement 30 jours après leur transfert. De plus, lorsque le nombre d'images stockées dépasse 1 000, il se peut que certaines images soient effacées moins de 30 jours après le transfert, suivant le réglage de [Taille Limite] (→241).
- Lorsque le téléchargement des images d'un dossier infonuagique vers tous les appareils spécifiés est terminé, il se peut que les images soient supprimées du dossier infonuagique moins de 30 jours après leur transfert.

MENU →  [Config.] → [Wi-Fi] → [Fonction Wi-Fi] → [Nouvelle connexion] → [Envoyer images pendant l'enregistrement] / [Envoyer images enregistrées dans l'appareil] → [Service de synchro cloud]

1 Sélectionnez [Par réseau] et connectez-vous (→256).

2 Contrôlez les réglages d'envoi, puis sélectionnez [Rég.].

- Pour modifier le réglage d'envoi, appuyez sur la touche [DISP]. (→241)

[Envoyer images pendant l'enregistrement]

3 Enregistrez une image fixe (→239).

[Envoyer images enregistrées dans l'appareil]

3 Sélectionnez l'image (→240).

Utilisation de « LUMIX CLUB »

À propos de [LUMIX CLUB]

Procurez-vous un identifiant de connexion « LUMIX CLUB » (gratuit).

En enregistrant l'appareil photo sur « LUMIX CLUB », vous pourrez synchroniser les images entre les appareils que vous utilisez, ou transférer ces images vers des services Web.

Utilisez « LUMIX CLUB » pour télécharger des images vers des services Web.

- Vous pouvez spécifier le même identifiant de connexion « LUMIX CLUB » sur cet appareil photo et sur un téléphone intelligent. (→253)

Pour plus de détails, reportez-vous au site « LUMIX CLUB ».
<https://lumixclub.panasonic.net/fre/c/>

Veuillez noter que :

- Il se peut que le service soit suspendu en raison d'une maintenance périodique ou de problèmes inattendus, et que le contenu du service soit modifié ou enrichi sans que les utilisateurs en soient avisés à l'avance.
- Il se peut que le service soit interrompu, partiellement ou complètement, avec une période raisonnable de préavis.



Acquisition d'un nouvel identifiant de connexion ([Nouveau compte])

MENU →  [Config.] → [Wi-Fi] → [Configuration Wi-Fi] → [LUMIX CLUB]
→ [Définir/ajouter compte] → [Nouveau compte]

- Connectez-vous au réseau. Passez à la page suivante en sélectionnant [Suivant].
- Un écran de confirmation s'affichera si un identifiant de connexion a déjà été obtenu pour l'appareil photo. Sélectionnez [Oui] pour obtenir un nouvel identifiant de connexion ou [Non] si vous n'en avez pas besoin.

1 Sélectionnez la méthode de connexion au point d'accès sans fil, puis validez (→256).

- L'écran de réglages n'apparaîtra que pendant la première connexion. Les méthodes de connexion définies sur l'appareil photo sont conservées en mémoire et seront utilisées pour les connexions suivantes. Si vous souhaitez vous connecter à un autre point d'accès sans fil, appuyez sur la touche [DISP.], puis changez la destination de connexion.
- Passez à la page suivante en sélectionnant [Suivant].

2 Lisez les conditions d'utilisation de « LUMIX CLUB », puis sélectionnez [Accepter].

- Vous pouvez appuyer sur ▲▼ pour tourner les pages.
- Tournez la commande de zoom vers le côté T pour agrandir l'affichage de la page (agrandissement x2).
- Si vous tournez la commande de zoom vers le côté W après agrandissement de la page, elle reprend sa taille d'origine (sans agrandissement).
- Utilisez ▲▼◀▶ pour déplacer la position de la zone à agrandir.
- Appuyez sur la touche [Q.MENU/⏏] pour annuler le processus sans obtenir d'identifiant de connexion.

3 Saisissez le mot de passe.

- Pour le mot de passe, saisissez une combinaison de 8 à 16 caractères et chiffres.
- Pour en savoir plus sur la manière de saisir des caractères, reportez-vous à « Saisie de texte » (→52)

4 Vérifiez l'identifiant de connexion et sélectionnez [OK].

- L'identifiant de connexion (numéro à 12 chiffres) s'affichera automatiquement. Pour vous connecter à « LUMIX CLUB » sur un ordinateur, vous n'avez qu'à saisir les chiffres.
- Un message s'affiche lorsque la connexion est établie. Sélectionnez [OK].
- Pensez à noter l'identifiant de connexion et le mot de passe.

Utilisation d'un identifiant de connexion obtenu précédemment/confirmation et changement d'identifiant de connexion et de mot de passe ([Définir ID connexion])

Préparatifs

Pour utiliser un identifiant de connexion précédemment obtenu, confirmez votre identifiant et votre mot de passe. Pour modifier le mot de passe « LUMIX CLUB » sur l'appareil photo, accédez au site Web « LUMIX CLUB » depuis votre téléphone intelligent ou ordinateur et modifiez à l'avance le mot de passe « LUMIX CLUB ».

MENU →  [Config.] → [Wi-Fi] → [Configuration Wi-Fi] → [LUMIX CLUB]
→ [Définir/ajouter compte] → [Définir ID connexion]

- L'identifiant de connexion et le mot de passe s'affichent.
- Le mot de passe s'affiche sous la forme « * ».
- Fermez le menu si vous vérifiez seulement l'identifiant de connexion.

1 Sélectionnez l'option que vous souhaitez modifier.

2 Saisissez votre identifiant de connexion ou votre mot de passe.

- Pour en savoir plus sur la manière de saisir des caractères, reportez-vous à « Saisie de texte » (→52)
- Saisissez sur l'appareil photo le nouveau mot de passe que vous avez créé sur le téléphone intelligent ou l'ordinateur.

Pour spécifier le même identifiant de connexion sur l'appareil photo et le téléphone intelligent

Spécifier le même identifiant de connexion sur l'appareil photo et sur votre téléphone intelligent est pratique pour envoyer des images de l'appareil photo vers d'autres appareils ou vers des services Web.

■ Lorsque l'appareil photo ou le téléphone intelligent a obtenu l'identifiant de connexion

① Connectez l'appareil photo au téléphone intelligent (→229).

② Sous le menu « Image App », définissez l'identifiant de connexion commun.

- Après la connexion de l'appareil photo au téléphone intelligent, il se peut que l'écran de configuration pour identifiant de connexion commun apparaisse lorsque vous affichez l'écran de lecture. Vous pouvez aussi spécifier un identifiant de connexion commun en suivant les instructions à l'écran.

■ Lorsque l'appareil photo a obtenu un identifiant de connexion différent de celui du téléphone intelligent

Lorsque vous souhaitez utiliser l'identifiant de connexion du téléphone intelligent sur cet appareil.

Remplacez l'identifiant de connexion et le mot de passe de cet appareil par ceux obtenus par le téléphone intelligent.

Lorsque vous souhaitez utiliser l'identifiant de connexion de cet appareil sur le téléphone intelligent.

Remplacez l'identifiant de connexion et le mot de passe du téléphone intelligent par ceux obtenus par cet appareil.

Vérification des conditions d'utilisation de « LUMIX CLUB »

Vérifiez les détails si les conditions d'utilisation ont été mises à jour.

MENU →  [Config.] → [Wi-Fi] → [Configuration Wi-Fi] → [LUMIX CLUB] → [Condit. d'utilis.]

Suppression de votre identifiant de connexion et de votre compte sur « LUMIX CLUB »

Supprimez l'identifiant de connexion de l'appareil photo si vous cédez l'appareil photo à un tiers ou le jetez. Vous pouvez aussi supprimer votre compte « LUMIX CLUB ».

- Les modifications et autres actions sur l'identifiant de connexion ne sont possibles que sur l'identifiant de connexion obtenu au moyen de l'appareil photo.

MENU →  [Config.] → [Wi-Fi] → [Configuration Wi-Fi] → [LUMIX CLUB] → [Suppr. compte]

- Un message s'affiche. Sélectionnez [Suivant].

1 Sélectionnez [Oui] dans l'écran de confirmation de la suppression d'identifiant de connexion.

- Un message s'affiche. Sélectionnez [Suivant].

2 Sélectionnez [Oui] dans l'écran de confirmation pour supprimer le compte « LUMIX CLUB ».

- Pour continuer à utiliser le service, la sélection de [Non] permettra de supprimer uniquement l'identifiant de connexion. Quittez le menu après exécution.

3 Sélectionnez [Suivant].

- L'identifiant de connexion est supprimé, puis un message de notification de suppression du compte s'affiche. Sélectionnez [OK].

À propos des connexions

Les types suivants de connexions sont disponibles.

[Nouvelle connexion]	Connectez-vous après avoir sélectionné la fonction Wi-Fi et la destination.	(→229, 238, 239)
[Sélectionner destination dans historique]	Connectez-vous en utilisant les mêmes réglages qu'une connexion Wi-Fi précédente.	(→259)
[Sélectionner destination dans mes favoris]	Connectez-vous en utilisant les réglages enregistrés sur Favoris.	

Si un écran similaire à celui illustré ci-dessous s'affiche, sélectionnez une méthode de connexion.

- Exemple de commande pour afficher un écran :

MENU → [Config.] → [Wi-Fi] → [Fonction Wi-Fi] → [Nouvelle connexion]
 → [Envoyer images pendant l'enregistrement] → [Tél. intelligent]

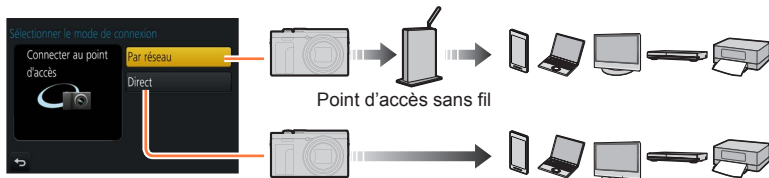

[Par réseau]	Se connecte via un point d'accès sans fil.	(→256)
[Direct]	Votre appareil se connecte directement à cet appareil photo. (Si vous êtes en déplacement et dans l'impossibilité d'utiliser votre point d'accès sans fil ou si vous êtes provisoirement connecté à un appareil que vous n'utilisez pas habituellement, ou si vous vous trouvez dans une situation semblable, il peut s'avérer pratique d'établir une connexion directe.)	(→258)

Connexion via un point d'accès sans fil ([Par réseau])

Sélectionnez une méthode de connexion au point d'accès sans fil.

- WPS fait référence à une fonction qui permet de configurer facilement les réglages de connexion et de sécurité sur les dispositifs LAN sans fil. Pour vérifier si le point d'accès sans fil que vous utilisez est compatible WPS, reportez-vous au mode d'emploi de votre point d'accès sans fil.



[WPS (Bout. poussoir)]	<p>Sauvegarde un point d'accès sans fil à bouton poussoir compatible avec Wi-Fi Protected Setup™ et portant l'indication WPS.</p> <ol style="list-style-type: none"> 1 Appuyez sur le bouton WPS du point d'accès sans fil jusqu'à ce qu'il permute en mode WPS. <ul style="list-style-type: none"> • Pour plus de détails, reportez-vous au mode d'emploi du point d'accès sans fil.
[WPS (code PIN)]	<p>Sauvegarde un point d'accès sans fil à code NIP compatible avec Wi-Fi Protected Setup et portant l'indication WPS.</p> <ol style="list-style-type: none"> 1 Sur l'écran de l'appareil photo, sélectionnez le point d'accès sans fil auquel vous vous connectez. 2 Saisissez dans le point d'accès sans fil le code NIP qui s'affiche sur l'écran de l'appareil photo. 3 Appuyez sur [MENU/SET] sur l'appareil photo. <ul style="list-style-type: none"> • Pour plus de détails, reportez-vous au mode d'emploi du point d'accès sans fil.
[Dans la liste]	<p>Sélectionnez cette option en cas de doute sur la compatibilité WPS, ou lorsque vous souhaitez rechercher un point d'accès sans fil pour vous y connecter.</p>

En cas de doute sur la compatibilité WPS (connexion par [Dans la liste])

Recherchez les points d'accès sans fil disponibles.

- Vérifiez la clé de chiffrement du point d'accès sans fil sélectionné si l'authentification réseau est chiffrée.
- Lorsque vous vous connectez par [Saisie manuelle], confirmez le SSID, le type d'authentification réseau, le type de chiffrement et la clé de chiffrement du point d'accès sans fil utilisé.

1 Sélectionnez le point d'accès sans fil auquel vous êtes connecté.

- La recherche d'un point d'accès sans fil sera relancée si vous appuyez sur la touche [DISP].
- Si aucun point d'accès sans fil n'est trouvé, reportez-vous à « Lors de la connexion avec [Saisie manuelle] » (→257).

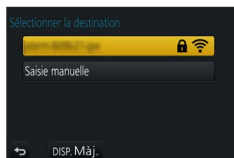

2 (Si l'authentification réseau est chiffrée) Saisissez la clé de chiffrement.

- Pour en savoir plus sur la manière de saisir des caractères, reportez-vous à « Saisie de texte » (→52)

■ Lors de la connexion avec [Saisie manuelle]

- ① Sur l'écran qui s'affiche à l'étape 1 de « En cas de doute sur la compatibilité WPS (connexion par [Dans la liste]) », sélectionnez [Saisie manuelle].
- ② Saisissez le SSID du point d'accès sans fil auquel vous vous connectez, puis sélectionnez [Rég.].
 - Pour en savoir plus sur la manière de saisir des caractères, reportez-vous à « Saisie de texte » (→52)
- ③ Sélectionnez le type d'authentification réseau.
 - Pour plus d'informations sur l'authentification réseau, consultez le mode d'emploi du point d'accès sans fil.
- ④ Sélectionnez le type de chiffrement.
 - Les types de réglage modifiables peuvent varier suivant les détails des réglages d'authentification réseau.

Type d'authentification réseau	Types de chiffrement disponibles
[WPA2-PSK] / [WPA-PSK]	[TKIP] / [AES]
[Clé commune]	[WEP]
[Ouvrir]	[Sans chiffrement] / [WEP]

- ⑤ (Lorsqu'une option autre que [Sans chiffrement] est sélectionnée) Saisissez la clé de chiffrement.

- Lorsque vous sauvegardez un point d'accès sans fil, vérifiez son mode d'emploi et ses réglages.
- Si la connexion ne peut être établie, il se peut que les ondes radio du point d'accès sans fil soient trop faibles. Reportez-vous à « Affichages de message » (→284) et à « Questions/Réponses Dépannage » (→290) pour plus de détails.
- Suivant l'environnement d'utilisation, il se peut que la vitesse de transmission diminue ou que l'utilisation ne soit pas possible.

Connexion directe ([Direct])

Sélectionnez une méthode de connexion avec laquelle votre appareil est compatible.

- Pour plus de détails, reportez-vous au mode d'emploi de l'appareil en question.



[Connexion WPS]	<p>[WPS (Bout. poussoir)]</p> <ol style="list-style-type: none"> 1 Sur l'écran de l'appareil photo, sélectionnez [WPS (Bout. poussoir)]. 2 Mettez l'appareil en mode WPS. <ul style="list-style-type: none"> • Vous pouvez attendre plus longtemps pour la connexion en appuyant sur la touche [DISP.] de l'appareil photo.
	<p>[WPS (code PIN)]</p> <ol style="list-style-type: none"> 1 Sur l'écran de l'appareil photo, sélectionnez [WPS (code PIN)]. 2 Saisissez le code PIN de l'appareil sur l'appareil photo.
[Connexion manuelle]	<ol style="list-style-type: none"> 1 Saisissez le SSID et le mot de passe sur l'appareil. Le SSID et le mot de passe s'affichent sur l'écran d'attente de connexion de l'appareil photo. <ul style="list-style-type: none"> Ⓐ SSID et mot de passe <ul style="list-style-type: none"> • Si un appareil à connecter est un [Tél. intelligent], le mot de passe ne s'affiche pas. Sélectionnez le SSID à connecter. (→229)

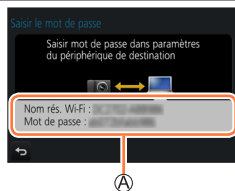

Connexion rapide avec les mêmes réglages que ceux utilisés précédemment ([Sélectionner destination dans historique] / [Sélectionner destination dans mes favoris])

L'appareil photo conserve un historique du nombre de fois où vous avez utilisé la fonction Wi-Fi. Vous pouvez enregistrer des options dans l'historique comme Favori.

Vous pouvez facilement vous connecter avec les mêmes réglages que ceux utilisés précédemment en vous connectant depuis Historique ou Favori.

- Si les réglages Wi-Fi de l'appareil auquel vous souhaitez vous connecter ont changé, la connexion à l'appareil peut ne pas être possible.

1 Réglez le menu (→45).

MENU →  **[Config.]** → **[Wi-Fi]** → **[Fonction Wi-Fi]**

[Sélectionner destination dans historique]	Se connecte avec les mêmes réglages que ceux utilisés précédemment.
[Sélectionner destination dans mes favoris]	Se connecte au moyen des réglages enregistrés comme Favori.

2 Sélectionnez le réglage de connexion souhaité.

Enregistrement des options de l'historique comme Favori

MENU →  **[Config.]** → **[Wi-Fi]** → **[Fonction Wi-Fi]**
→ **[Sélectionner destination dans historique]**

1 Sélectionnez l'option que vous souhaitez enregistrer et appuyez sur ►.

2 Saisissez un nom d'enregistrement.

- Pour en savoir plus sur la manière de saisir des caractères, reportez-vous à « Saisie de texte » (→52)
- Vous pouvez saisir jusqu'à 30 caractères. Les caractères à deux octets sont considérés comme deux caractères.

Modification des options enregistrées dans les Favoris

MENU →  **[Config.]** → **[Wi-Fi]** → **[Fonction Wi-Fi]**
→ **[Sélectionner destination dans mes favoris]**

1 Sélectionnez l'option des Favoris que vous souhaitez modifier et appuyez sur ►.

[Supprimer de mes favoris]	—
[Changer l'ordre de mes favoris]	Sélectionnez la destination.
[Changer le nom enregistré]	<ul style="list-style-type: none"> • Pour en savoir plus sur la manière de saisir des caractères, reportez-vous à « Saisie de texte » (→52) • Vous pouvez saisir jusqu'à 30 caractères. Les caractères à deux octets sont considérés comme deux caractères.



Enregistrer et sauvegarder les réglages de connexion Wi-Fi fréquemment utilisés dans Mes Favoris (→259)

Le nombre de réglages qu'il est possible de sauvegarder dans l'historique est limité.



Vérification des détails de connexion dans l'historique ou les Favoris

Lorsque vous sélectionnez des options de l'historique ou des Favoris, vous pouvez afficher les détails de connexion en appuyant sur la touche [DISP].

- L'exécution de [Réinit. par. Wi-Fi] permet de supprimer le contenu enregistré dans l'historique et les Favoris.
- Si l'appareil auquel vous souhaitez vous connecter (téléphone intelligent, etc.) est connecté à un point d'accès sans fil autre que l'appareil photo, vous ne pourrez pas le connecter à l'appareil photo au moyen de [Direct]. Changez les réglages Wi-Fi de l'appareil auquel vous souhaitez vous connecter de sorte que le point d'accès qui sera utilisé soit réglé sur l'appareil photo. Vous pouvez également sélectionner [Nouvelle connexion] et reconnecter les appareils. (→229, 239)
- Lorsque vous utilisez [Sélectionner destination dans historique] ou [Sélectionner destination dans mes favoris] pour vous connecter à un réseau auquel beaucoup d'ordinateurs sont connectés, il peut s'avérer difficile d'établir la connexion, car l'appareil photo recherche l'appareil connecté précédemment parmi un grand nombre d'appareils. Si vous ne parvenez pas à vous connecter, réessayez au moyen de [Nouvelle connexion].



Configuration Wi-Fi

Configurez les réglages requis pour la fonction Wi-Fi.

[Configuration Wi-Fi] ne peut pas être modifié pendant la connexion Wi-Fi.

MENU →  **[Config.]** → **[Wi-Fi]** → **[Configuration Wi-Fi]**

<p>[Mot de passe Wi-Fi] Vous pouvez améliorer la sécurité en activant la saisie d'un mot de passe pour une connexion directe à un téléphone intelligent.</p>	<p>[OUI] : Connecte l'appareil photo à un téléphone intelligent avec un SSID et un mot de passe. (→230) [NON] : Connecte l'appareil photo à un téléphone intelligent avec un SSID. (→229)</p> <hr/> <ul style="list-style-type: none"> • Si [OUI] est sélectionné, vous pouvez également configurer une connexion en numérisant un code QR. (→230)
<p>[LUMIX CLUB]</p>	<p>Obtient ou modifie l'identifiant de connexion « LUMIX CLUB ». (→251)</p>
<p>[Connexion PC] Vous pouvez définir le groupe de travail.</p>	<p>Pour envoyer des images vers un ordinateur, vous devez vous connecter au même groupe de travail que l'ordinateur de destination. (Par défaut, l'appareil photo est réglé sur « WORKGROUP ») [Modifier nom du groupe de travail] : Saisissez le groupe de travail de l'ordinateur connecté. [Rétablir valeurs par défaut] : Rétablit les valeurs par défaut de tous les réglages.</p> <hr/> <ul style="list-style-type: none"> • Pour en savoir plus sur la manière de saisir des caractères, reportez-vous à « Saisie de texte » (→52) • Il n'est pas nécessaire de modifier le groupe de travail pour l'utilisation avec un ordinateur configuré sur les réglages standard.
<p>[Nom de l'appareil] Vous pouvez modifier le nom (SSID) de l'appareil photo.</p>	<p>① Appuyez sur la touche [DISP]. ② Saisissez le nom de l'appareil souhaité (Vous pouvez saisir jusqu'à 32 caractères). <ul style="list-style-type: none"> • Pour en savoir plus sur la manière de saisir des caractères, reportez-vous à « Saisie de texte » (→52) </p>
<p>[Verrouillage Wi-Fi] Pour éviter une opération indésirable ou l'utilisation de la fonction Wi-Fi par un tiers, ainsi que pour protéger les informations personnelles sauvegardées, il est recommandé de protéger la fonction Wi-Fi à l'aide d'un mot de passe.</p>	<p>Une fois le mot de passe défini, l'écran de saisie du mot de passe s'affichera automatiquement lorsque quelqu'un essaiera d'utiliser la fonction Wi-Fi. [Configurer] : Saisissez un numéro à 4 chiffres comme mot de passe. [Annul.]</p> <hr/> <ul style="list-style-type: none"> • Pour en savoir plus sur la manière de saisir des caractères, reportez-vous à « Saisie de texte » (→52) • Notez le mot de passe. Si vous oubliez le mot de passe, vous pourrez le réinitialiser à l'aide de l'option [Réinit. par. Wi-Fi] du menu [Config.], mais cela réinitialisera aussi les autres réglages. (sauf [LUMIX CLUB])
<p>[Adresse réseau] Affiche l'adresse MAC et l'adresse IP de l'appareil photo.</p>	<ul style="list-style-type: none"> • Une « adresse MAC » est une adresse unique utilisée pour identifier les équipements réseau. • « Adresse IP » fait référence à un numéro qui identifie un ordinateur connecté à un réseau comme Internet. Normalement, les adresses pour réseaux domestiques sont assignées automatiquement par la fonction DHCP, par ex. celle d'un point d'accès sans fil. (Exemple : 192.168.0.87)



Visualisation d'images animées 4K

Affichage d'images animées 4K

■ Affichage sur l'écran d'un téléviseur

Lorsque vous raccordez cet appareil à un téléviseur compatible 4K et lisez des images animées enregistrées avec [Qualité enr.] de [4K], vous pouvez voir des images animées 4K haute résolution. Même si la sortie de la résolution sera inférieure, il est également possible de lire des images animées 4K en raccordant un téléviseur haute définition et d'autres appareils ne prenant pas en charge 4K.

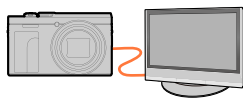

Préparatifs

- Réglez [Mode HDMI (Lecture)] (→201) sur [AUTO] ou [4K].
- Si vous raccordez l'appareil à un téléviseur qui ne prend pas en charge les images animées 4K, sélectionnez [Auto].

① Raccordez cet appareil à un téléviseur compatible 4K au moyen d'un câble micro HDMI et affichez l'écran de lecture (→264).

- Lorsque l'option [VIERA link] de l'appareil photo est réglée sur [OUI] et qu'il est raccordé à téléviseur Panasonic (VIERA) compatible VIERA Link (HDMI), ce dernier permute automatiquement son entrée et l'écran de lecture s'affiche. Pour plus de détails (→266).
- Lorsque des images animées sont enregistrées avec [Format enregistrement] réglé sur [MP4] et que leur taille est définie sur [4K] dans [Qualité enr.], vous pouvez également les lire en insérant la carte dans la fente pour carte SD d'un téléviseur qui prend en charge les images animées 4K.
- Consultez le mode d'emploi du téléviseur.

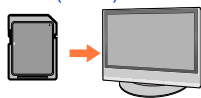

■ Affichage d'images animées 4K sur l'écran d'un ordinateur

Pour lire des images animées enregistrées avec [Qualité enr.] de [4K] sur un ordinateur, utilisez le logiciel « PHOTOfunSTUDIO » (→268).

- Pour lire et éditer des images animées 4K, un environnement PC ultra-performant est nécessaire.
- Pour plus de détails, reportez-vous au mode d'emploi de « PHOTOfunSTUDIO » (PDF).



Mémorisation d'images animées 4K

Vous ne pouvez pas transférer ou copier des images animées enregistrées en [Qualité enr.] avec [4K] sur un disque Blu-ray ou un DVD au moyen d'un enregistreur Panasonic. (En date de mai 2017)

■ Mémorisation d'images animées 4K sur un ordinateur

Pour en savoir plus, reportez-vous à ([→267](#)).

Vous pouvez utiliser le logiciel « PHOTOfunSTUDIO » ([→268](#)) pour convertir la taille de fichier des images animées en une taille plus petite ou les copier sur un DVD.

- Pour plus de détails, reportez-vous au mode d'emploi de « PHOTOfunSTUDIO » (PDF).

Affichage sur un écran de télévision

Vous pouvez afficher les images sur l'écran d'un téléviseur en raccordant l'appareil photo au téléviseur à l'aide du câble micro HDMI.

Préparatifs

Mettez l'appareil photo et le téléviseur hors tension.

1 Raccordez l'appareil photo au téléviseur.

Vérifiez le sens de la fiche, et insérez-la bien droit. (En insérant la fiche du cordon dans le mauvais sens, vous risqueriez de la déformer et de causer un dysfonctionnement.) Par ailleurs, ne l'insérez pas dans la mauvaise prise. Cela risquerait d'endommager l'appareil.

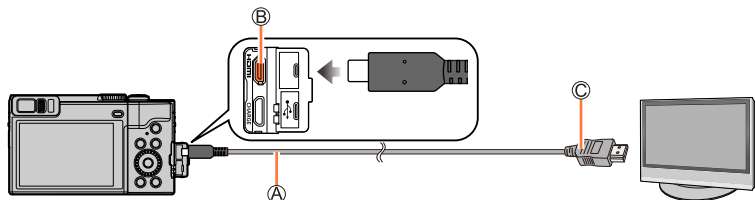

A Micro câble HDMI

Utilisez un « micro câble HDMI grande vitesse » avec le logo HDMI.

Les câbles non conformes à la norme HDMI ne fonctionneront pas.

« Micro câble HDMI grande vitesse » (Fiche de type D-type A, 2 m (6,6 pi) de long maximum)

B Prise [HDMI]

C Vers la prise d'entrée audio/vidéo HDMI

2 Mettez le téléviseur en marche et changez la source d'entrée télé en fonction de la prise de connexion.

3 Mettez l'appareil photo en marche, puis appuyez sur la touche [▶] (Lecture).

Affichage sur un écran de télévision

- Suivant le réglage du rapport de format il se peut que des barres apparaissent sur les côtés ou au haut et au bas de l'écran.
- Changez le mode d'écran du téléviseur si l'image s'affiche avec le haut ou le bas coupé.
- Selon le téléviseur qui sera raccordé, les fichiers d'images animées ou les fichiers de rafales 4K peuvent ne pas être lus correctement.
- Vérifiez le [Mode HDMI (Lecture)]. (→201)
- Les images ne s'affichent pas sur l'écran de l'appareil photo.
- La sortie HDMI sera annulée si le câble de connexion USB (fourni) est connecté simultanément.
- Consultez le mode d'emploi du téléviseur.

**Les images enregistrées peuvent être lues sur un téléviseur doté d'une fente pour carte mémoire SD**

- La qualité de la lecture (rapport de format) dépendra du téléviseur utilisé pour l'affichage.
- Le format de fichier des images animées qu'il est possible de lire varie suivant le modèle du téléviseur.
- Il se peut que la lecture des images panoramiques ne soit pas possible. De plus, il n'est pas possible d'effectuer la lecture par défilement automatique des images panoramiques.
- Pour les cartes compatibles avec la lecture, reportez-vous au mode d'emploi du téléviseur.



VIERA Link (HDMI) (HDAVI Control™)

Qu'est-ce que VIERA Link (HDMI) ?

- VIERA Link est une fonction qui lie automatiquement cet appareil photo aux appareils compatibles VIERA Link au moyen de câbles micro HDMI, pour permettre une utilisation facile à l'aide de la télécommande VIERA. (Certaines commandes ne sont pas disponibles.)
- VIERA Link (HDMI) est une fonction exclusive à Panasonic, ajoutée aux fonctions de commande HDMI de norme industrielle, connues sous le nom de HDMI CEC (commande d'appareils électroniques pour consommateurs). Le fonctionnement n'est pas garanti lors du raccordement à des appareils compatibles HDMI CEC de marque autre que Panasonic. Pour vérifier la compatibilité avec VIERA Link (HDMI), reportez-vous au mode d'emploi du produit.
- Cet appareil photo prend en charge VIERA Link (HDMI) Version 5. Il s'agit de la norme Panasonic qui prend aussi en charge les précédents appareils VIERA Link de Panasonic.

Préparatifs

Réglez [VIERA link] sur [OUI] (→201).

- 1 Raccordez l'appareil photo à un téléviseur Panasonic compatible VIERA Link (HDMI) à l'aide d'un câble micro HDMI (→264).**
- 2 Mettez l'appareil photo en marche, puis appuyez sur la touche [▶] (Lecture).**
- 3 Utilisez la télécommande pour le téléviseur.**

Mettre l'appareil hors tension

- Il est également possible de mettre l'appareil photo hors tension lorsque le téléviseur est mis hors marche à l'aide de la télécommande.

Sélection d'entrée automatique

- Lorsque l'appareil photo et le téléviseur sont connectés par un câble micro HDMI, que l'appareil photo est sous tension et que vous appuyez sur la touche [▶] (Lecture) de l'appareil photo, l'entrée du téléviseur bascule automatiquement sur l'écran de l'appareil photo. Il est aussi possible de mettre le téléviseur sous tension via l'appareil photo à partir du mode de veille (si « Power on link (Démarrage simultané) » est réglé sur « oui » sur le téléviseur).

- Les opérations via les touches de l'appareil photo seront limitées.
- Pour lire l'audio des images animées d'un diaporama, réglez le [Son] sur l'écran de réglage de diaporama sur [AUTO] ou [Son].
- Utilisez un « micro câble HDMI grande vitesse » avec le logo HDMI. Les câbles non conformes à la norme HDMI ne fonctionneront pas. « Micro câble HDMI grande vitesse » (Fiche de type D-type A, 2 m (6,6 pi) de long maximum)
- Si VIERA Link (HDMI) ne fonctionne pas correctement (→292)

Stockage des images fixes et animées sur un ordinateur

Vous pouvez copier les images fixes et les images animées de l'appareil photo à un ordinateur, en raccordant les deux appareils.

- Certains ordinateurs peuvent lire directement la carte mémoire de l'appareil photo. Pour en savoir plus, reportez-vous au mode d'emploi de l'ordinateur.

■ Spécifications de l'ordinateur

Vous pouvez raccorder l'appareil photo à un ordinateur capable de détecter un dispositif de stockage de masse (dispositif qui permet de sauvegarder une très grande quantité de données).

- Windows : Windows 10 / Windows 8.1 / Windows 8 / Windows 7
- Mac : OS X v10.5 - v10.12



Il est possible que certaines images animées enregistrées en [AVCHD] ne soient pas balayées correctement en copiant un fichier ou un dossier.

- Sous Windows, vous devez utiliser le logiciel « PHOTOfunSTUDIO » (→268) pour copier les images animées enregistrées en [AVCHD].
- Sous Mac, vous pouvez copier les images animées enregistrées en [AVCHD] avec « iMovie ». Veuillez noter, toutefois, qu'il peut s'avérer impossible de copier des images selon les réglages de qualité d'image.
(Pour en savoir plus sur iMovie, prenez contact avec Apple Inc.)



Stockage des images fixes et animées sur un ordinateur

Téléchargement du logiciel

Pour lire ou modifier des images sur un ordinateur, téléchargez le logiciel du site Web du fournisseur et installez-le sur votre ordinateur.

PHOTOfunSTUDIO 9.9 PE

Vous pouvez enregistrer des images fixes ou des images animées sur votre ordinateur, ou organiser les images enregistrées en les classant par date d'enregistrement, nom de modèle de l'appareil photo numérique utilisé pour enregistrer, etc. Vous pouvez également corriger les images fixes, éditer les images animées ou écrire sur un DVD.

Consultez le site Web ci-dessous pour télécharger/installer le logiciel.

Le logiciel est téléchargeable jusqu'à fin mai 2022.

http://panasonic.jp/support/global/cs/soft/download/d_pfs99pe.html

• Environnement d'exploitation

Systèmes d'exploitation pris en charge	Windows® 10 (32 bits/64 bits) Windows® 8.1 (32 bits/64 bits) Windows® 8 (32 bits/64 bits) Windows® 7 (32 bits/64 bits) SP1
Unité centrale	Pentium® 4 2,8 GHz ou supérieur
Affichage	1024×768 pixels ou plus (1920×1080 pixels ou plus recommandé)
Mémoire vive	1 Go ou plus (32 bits) / 2 Go ou plus (64 bits)
Espace disponible sur le disque dur	450 Mo ou plus pour l'installation du logiciel

- Pour prendre en charge les images animées 4K, vous devez avoir les versions 64 bits de Windows 10, Windows 8.1, Windows 8 ou Windows 7.
- « PHOTOfunSTUDIO » n'est pas compatible avec Mac.
- Pour de plus amples informations sur l'environnement d'exploitation nécessaire pour les fonctions impliquant les images animées 4K comme la lecture et la modification, reportez-vous au mode d'emploi de « PHOTOfunSTUDIO » (fichier PDF).

Stockage des images fixes et animées sur un ordinateur

SILKYPIX Developer Studio SE

Ce logiciel développe et édite les images de fichier RAW. Les images éditées peuvent être sauvegardées sous un format de fichier tel que JPEG ou TIFF, affichable sur un ordinateur, etc.

Consultez le site Web ci-dessous pour télécharger/installer le logiciel.
<http://www.isl.co.jp/SILKYPIX/french/p/>

• Environnement d'exploitation

Systèmes d'exploitation pris en charge	Windows® 10 Windows® 8.1 Windows® 8 Windows® 7 Mac OS X v10.6 - v10.12
---	--

- Pour plus de détails sur l'environnement d'exploitation et l'utilisation de SILKYPIX Developer Studio, reportez-vous à « Aide » ou au site Web de soutien technique d'Ichikawa Soft Laboratory.

Version d'essai intégrale de 30 jours LoiLoScope

(Windows 10 / 8.1 / 8 / 7)

Les images animées peuvent être éditées en toute facilité.

Consultez le site Web ci-dessous pour télécharger/installer le logiciel.
<http://loilo.tv/product/20>

- Pour de plus amples informations sur l'utilisation de LoiLoScope et son environnement d'exploitation, veuillez lire le manuel de LoiLoScope disponible en téléchargement sur le site Web.
- « LoiLoScope » n'est pas compatible avec Mac.

- Pour télécharger le logiciel, l'ordinateur doit être connecté à Internet.
- Le téléchargement du logiciel peut prendre un certain temps selon l'environnement de communication.

Copie des images fixes et des images animées

Préparatifs

- Installez « PHOTOfunSTUDIO » sur votre ordinateur avant de lancer la procédure de copie. (→268)
- Mettez l'appareil photo et l'ordinateur sous tension.

1 Raccordez l'appareil photo à l'ordinateur.

- Vérifiez le sens de la fiche, et insérez-la bien droit. (En insérant la fiche du cordon dans le mauvais sens, vous risqueriez de la déformer et de causer un dysfonctionnement.) Par ailleurs, ne l'insérez pas dans la mauvaise prise. Cela risquerait d'endommager l'appareil.
- N'utilisez pas d'autres câbles de connexion USB que celui fourni.

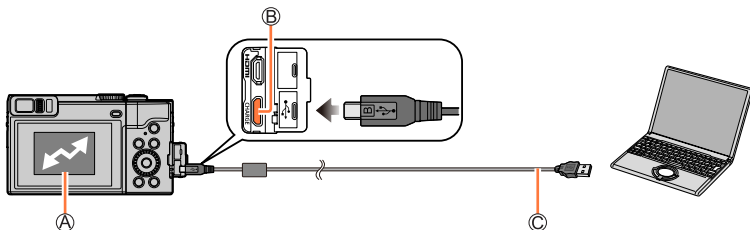

(A) [Accès]

- Ne déconnectez pas le câble de connexion USB (fourni) pendant que [Accès] s'affiche.

(B) Prise [USB/CHARGE]

(C) Câble de connexion USB (fourni)

2 Utilisez ▼ pour sélectionner [PC] et appuyez sur [MENU/SET].

- Si vous réglez [Mode USB] (→200) sur [PC] dans le menu [Config.] au préalable, l'appareil photo sera automatiquement connecté à l'ordinateur sans afficher l'écran de sélection [Mode USB].

3 Utilisez « PHOTOfunSTUDIO » pour copier les images sur l'ordinateur.

- Ne supprimez ni ne déplacez les fichiers et dossiers copiés au moyen de Windows Explorer ou d'un autre navigateur. Autrement, vous ne serez pas en mesure de lire ou éditer les fichiers au moyen de « PHOTOfunSTUDIO ».

Stockage des images fixes et animées sur un ordinateur

■ Copie sur un ordinateur sans utiliser « PHOTOfunSTUDIO »

Vous pouvez sauvegarder les images pour les utiliser sur votre ordinateur, en glissant et déposant les dossiers et fichiers dans des dossiers séparés sur l'ordinateur.

- La carte de cet appareil contient les fichiers suivants (structure de dossier).

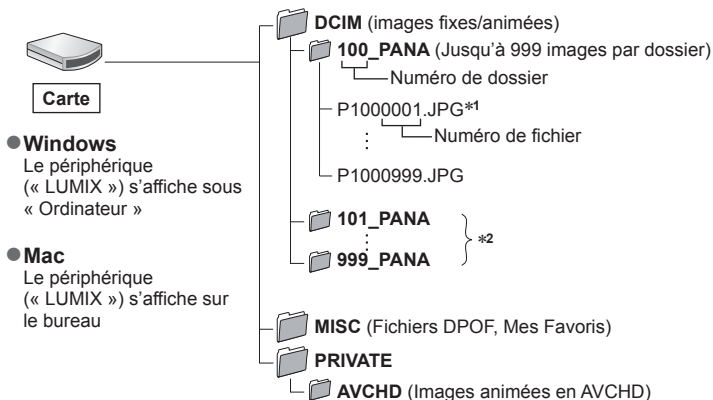

*1 .JPG : Images fixes

.RW2 : Images fixes enregistrées en fichier RAW

.MP4 : Images animées [MP4]

*2 Un nouveau dossier est créé dans les cas suivants :

- Si une image comporte le numéro 999 dans le dossier.
- Lors de l'utilisation d'une carte contenant le même numéro de dossier (par exemple, les images prises avec un autre appareil photo, etc.).
- Lors de l'enregistrement après l'exécution de [Renum.fichier]. (→202)

● Avant d'insérer ou retirer une carte, mettez l'appareil photo hors marche et déconnectez le câble de connexion USB. Autrement, les données risquent d'être détruites.

● Utilisez une batterie suffisamment chargée ou l'adaptateur secteur (en option) et le coupleur c.c. (en option).

● Lorsque la batterie commence à s'épuiser pendant la communication, un bip d'avertissement est émis. Enlevez le câble de connexion USB prudemment. Autrement, les données risquent d'être détruites.

Stockage des images fixes et des images animées dans l'enregistreur

Si vous insérez une carte comportant des images enregistrées avec cet appareil photo dans un enregistreur Panasonic, vous pouvez copier le contenu sur un disque Blu-ray ou un DVD, etc.

- Les méthodes de copie sur un autre appareil des images fixes et animées enregistrées sur cet appareil photo varient selon le format de fichier (JPEG, RAW, AVCHD ou MP4).
- Pour plus de détails sur la copie et la lecture, consultez le mode d'emploi de l'enregistreur.

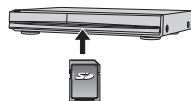

Impression

Vous pouvez raccorder l'appareil photo directement à une imprimante compatible PictBridge pour imprimer.

Préparatifs

- Ajustez la qualité d'impression ou autres réglages sur votre imprimante, si nécessaire.
- Mettez l'appareil photo et l'imprimante sous tension.

1 Raccordez l'appareil photo à l'imprimante.

- Vérifiez le sens de la fiche, et insérez-la bien droit. (En insérant la fiche du cordon dans le mauvais sens, vous risqueriez de la déformer et de causer un dysfonctionnement.) Par ailleurs, ne l'insérez pas dans la mauvaise prise. Cela risquerait d'endommager l'appareil.
- N'utilisez pas d'autres câbles de connexion USB que celui fourni.

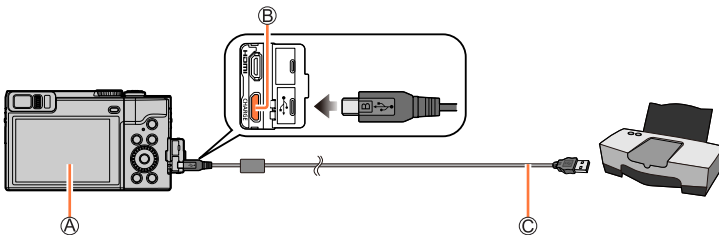

A [🔌]

- Ne débranchez pas le câble de connexion USB (fourni) lorsque l'icône de déconnexion du câble [🔌] s'affiche (il se peut qu'elle ne s'affiche pas avec certaines imprimantes).

B Prise [USB/CHARGE]

C Câble de connexion USB (fourni)

2 Utilisez ▲ pour sélectionner [PictBridge(PTP)], puis appuyez sur [MENU/SET].

3 Utilisez ◀▶ pour sélectionner une image et appuyez sur [MENU/SET].

4 Utilisez ▲ pour sélectionner [Départ impress.], puis appuyez sur [MENU/SET].
(Réglages d'impression (→275))

Impression de plusieurs images

Plusieurs images sont imprimées en une seule fois.

- 1 Appuyez sur **▲** pour sélectionner [Impr. multi.] à l'étape 3 de « Impression » (→273).
- 2 Utilisez **▲ ▼** pour sélectionner l'option puis appuyez sur [MENU/SET].

[Sélection multi.]	① Défilez entre les images avec ▲ ▼ ◀ ▶ , sélectionnez les images à imprimer avec [MENU/SET] (Appuyez à nouveau sur [MENU/SET] pour annuler la sélection.) ② Utilisez ◀ ▶ pour sélectionner [Exécuté], puis appuyez sur [MENU/SET].
[Tout sélect.]	Imprimez toutes les images.
[Rég. impr.(DPOF)]	Imprimer les images sélectionnées dans [Rég. impr.]. (→221)
[Mes favoris]	Imprimer les images sélectionnées comme [Mes favoris]. (→220)

- 3 Utilisez **▲** pour sélectionner [Départ impress.], puis appuyez sur [MENU/SET]. (Réglages d'impression (→275))

- Les images de groupe sont affichées une par une plutôt que toutes ensemble.
- Utilisez une batterie suffisamment chargée ou l'adaptateur secteur (en option) et le coupleur c.c. (en option). Lorsque la batterie commence à s'épuiser pendant la communication, un bip d'avertissement est émis. Annulez l'impression et déconnectez le câble de connexion USB (fourni).
- Avant d'insérer ou retirer une carte, mettez l'appareil photo hors marche et déconnectez le câble de connexion USB.
- Certaines imprimantes peuvent imprimer directement depuis la carte mémoire de l'appareil photo. Pour plus de détails, reportez-vous au mode d'emploi de l'imprimante.
- Un « ● » orange qui s'affiche pendant l'impression indique un message d'erreur.
- L'impression peut être divisée en plusieurs images lorsque l'on imprime une grande quantité d'images. (L'affichage du nombre de feuilles restantes peut être différent du nombre d'images spécifié pour l'impression.)
- Les images animées, les fichiers de rafales 4K et les images enregistrées avec [Post focus] ne peuvent pas être imprimés.
- Les images fixes enregistrées en fichier RAW ne peuvent être imprimées. (Les images fixes enregistrées à la fois au format de fichier JPEG et en fichier RAW peuvent être imprimées.)

■ Définition des réglages d'impression sur l'appareil photo

Les options de réglage comprennent le nombre d'images imprimées et leur taille. Effectuez les réglages avant de sélectionner [Départ impress.].

[Impres.avec date]	[OUI] / [NON]
[Nomb. d'impress.]	Spécifiez le nombre d'images (jusqu'à 999 images).
[Format papier]	Règle le format de papier.
[Mise en page]	Règle d'ajouter ou non des marges et combien d'images seront imprimées sur chaque feuille de papier.

- Si l'imprimante ne prend pas en charge l'impression de la date, cette dernière ne peut pas être imprimée sur l'image.
- Lors du réglage de [Impres.avec date] sur [OUI], vérifiez les réglages d'impression de la date sur l'imprimante (les réglages de l'imprimante peuvent avoir la priorité).
- Il se peut que les options ne s'affichent pas si elles ne sont pas compatibles avec l'imprimante.
- Pour imprimer sur du papier dont le format ou la mise en page ne sont pas pris en charge par cet appareil photo, réglez sur  et effectuez les réglages sur l'imprimante. (Consultez le mode d'emploi de l'imprimante.)
- Même si les réglages de [Rég. impr.] sont effectués, il se peut que les dates ne s'impriment pas, selon la boutique photo ou l'imprimante utilisée.

Impression avec date et texte

Vous pouvez régler l'appareil photo pour que l'heure et la date soient imprimées sur l'image lors de son enregistrement en activant la fonction [Timbre car.] du menu [Lect.]. (→216)

■ Impression de la date sans [Timbre car.]

Impression en boutique photo :

Seule la date d'enregistrement peut être imprimée. Demandez d'imprimer la date en boutique photo.

- L'exécution des réglages [Rég. impr.] (→221) à l'avance sur l'appareil photo permet de spécifier le nombre de copies et l'impression de la date avant de remettre la carte à la boutique photo.
- Il n'est pas possible de demander à une boutique d'imprimer les caractères saisis pour [Âge] ou [Nom] de [Config. Profil] ou [Rec. visage], [Date voyage], [Lieu] et [Édit. titre].

À l'aide d'un ordinateur :

Il est possible d'effectuer les réglages d'impression pour la date d'enregistrement et les informations de texte à l'aide du logiciel « PHOTOfunSTUDIO » (→268).

À l'aide d'une imprimante :

La date d'enregistrement peut être imprimée en réglant [Rég. impr.] sur l'appareil photo ou en réglant [Impres.avec date] (→275) sur [OUI] lors de la connexion à une imprimante compatible avec l'impression de la date.



Accessoires en option

Adaptateur secteur (en option) / coupleur c.c. (en option)

L'utilisation de l'adaptateur secteur (DMW-AC10 : en option) et du coupleur c.c. (DMW-DCC11 : en option) permet d'effectuer l'enregistrement et la lecture sans avoir à tenir compte de la charge restante sur la batterie.

Le coupleur c.c. en option ne peut être utilisé qu'avec l'adaptateur secteur Panasonic spécifié.

- Utilisez toujours un adaptateur secteur de marque Panasonic (en option).
- Veuillez aussi lire le mode d'emploi de l'adaptateur secteur et du coupleur c.c.

Liste des affichages de l'écran/du viseur

- Les images suivantes sont des exemples lorsque l'écran d'affichage est réglé sur [] (style écran) dans l'écran.
- Les informations affichées, comme les histogrammes, les agrandissements et les valeurs numériques, ne sont fournies qu'à titre de référence.



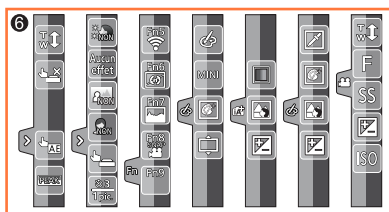
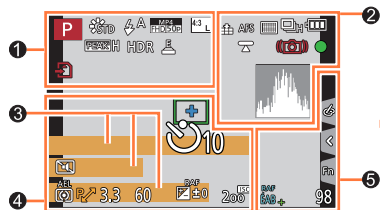







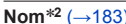















Pendant l'enregistrement



	Mode d'enregistrement (→37)
	Configuration personnalisée (→88)
	[Style photo] (→169)
	Mode flash (→146)
	[Format enregistrement] / [Qualité enr.] (→151)
	[Clip vidéo instantané] (→158)
	[Format] (→172) / [Format imag] (→173)
	Taille d'image (Mode Panorama) (→72)
	Affichage des réglages des effets d'image (Filtre) (→82, 171)
	Types d'effets d'image (Filtre) (→171)

	Carte (affichée uniquement pendant l'enregistrement) (→27)
	Temps d'enregistrement écoulé*1 (→149)
	Indicateur d'enregistrement simultané (→157)
	Changement automatique entre le viseur et l'écran (→34)
	[Focus Peaking] (Mise au point avec surlignement) (→190)
	[HDR] (→176)/[iHDR] (→56)
	Obturbateur électronique (→177)
	Indicateur de surchauffe (→287)

Liste des affichages de l'écran/du viseur

2	 RAW	[Qualité] (→173)	3	 Nom*2 (→183)
	200fps 100fps	[Vidéo haute vitesse] (→86)		Jours de voyage écoulés*3 (→197)
	AFS AFF AFC MF	[AFS/AFF/AFC] (→91)/ Mise au point manuelle (→104)		Âge en années/mois*2 (→183)
		[Mode AF] (→92)		Emplacement*3 (→197)
		[Mise au point glissante] (→160)		Date/heure actuelle*3
		[Rec. visage] (→180)		Réglage de la destination du voyage*3 :  (→196)
	AFL	Verrouillage MPA (→106)		Posemètre (→193)
		Rafale (→130)		Zoom (→144)
		[PHOTO 4K] (→114)	4	 Zone de mise au point automatique (→90, 98)
		[Post focus] (MP postérieure) (→124)		+ Cible de la mesure spot (→174)
		[Retardateur] (→132)		+ [Marqueur central] (→191)
		Charge restante de la batterie (→24)		 [Retardateur] (→132)
	AF 	Enregistrement macro (→103)		 [Zoom micro] (→185)
		[Prise de vue de niveau] (→184)		 [Mode discret] (→186)
		[Stabilisat.] (→140)		AEL Verrouillage EA (→106)
		Alerte de vacillement (→140)		 [Mode mesure] (→44, 174)
		État d'enregistrement (clignote en rouge.) (→149) / Mise au point (s'allume en vert.) (→36)		 Décalage de programme (→66)
		Mise au point (sous un faible éclairage) (→90)		3.3 Valeur d'ouverture (→36)
		État de la connexion Wi-Fi		60 Vitesse d'obturation (→36)
		Histogramme (→190)		Compensation d'exposition (→107)
				Bracketing d'exposition (→134)
				 Luminosité (exposition) (→57, 84)
				Assistant d'exposition manuelle (→69)
				 200 Sensibilité ISO (→108)

Liste des affichages de l'écran/du viseur

5

	[Infos menu] (→193)
RAF EAB +	Bracketing de la balance des blancs (→113)
	Réglage fin de la balance des blancs (→112)
	Balance des blancs (→110)
	Coloration (→56)
98	Nombre d'images enregistrables (→28)
RXXmXXs	Temps d'enregistrement disponible*1 (→29)

6

Onglet tactile (→195)

	Zoom tactile (→145)
	Déclencheur tactile (→43)
	[AE tactile] (→44)
	[Focus Peaking] (Mise au point avec surlignement) (→190)
	Mode autoportrait (→59)

		Touches de fonction (→49)
		Coloration (→57)
		Fonction de contrôle du flou artistique (→57, 84)
		Luminosité (exposition) (→57, 84)
		Type de flou artistique ([Effet miniature]) (→80)
		[Désatura. Partielle] (→81)
		[Rayon de soleil] (→81)
		Affichage des réglages des effets d'image (Filtre) (→82, 171)
(→57) (→84) (→87)		Effets d'image activés ou désactivés (→171)
		Effets d'image (Filtre) (→171)
		Valeur d'ouverture (→87)
		Vitesse d'obturation (→87)
		Sensibilité ISO (→87)

*1 [m] et [s] signifient respectivement « minute » et « seconde ».

*2 Affiché pendant environ 5 secondes lors de la mise sous tension de l'appareil photo si le réglage [Config. Profil] est sélectionné.

*3 Affiché pendant environ 5 secondes lors de la mise sous tension de l'appareil photo après avoir réglé l'horloge et après permuté entre le mode de lecture et le mode d'enregistrement.

Liste des affichages de l'écran/du viseur

Pendant la lecture

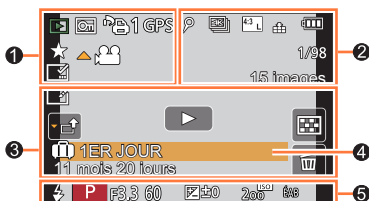

1

	Mode de lecture (→206)
	Image protégée (→222)
	Nombre d'impressions (→221)
GPS	Avec informations de lieu d'enregistrement (→207, 236)
	Mes Favoris (→220)
	Icône d'interdiction de débranchement du câble (→273)
	Lecture d'images animées (→162)
	Lecture d'images panoramiques (→74)
	Lecture continue d'un groupe d'images en rafale (→166)
	Sauvegarde d'images depuis un fichier de rafales 4K (→117)
	Sauvegarder une image à partir des images enregistrées au moyen de [Post focus] (→126)
	Lecture continue d'un groupe d'images prises en accéléré (→166)
	Lecture continue d'un groupe d'animation image par image (→166)
	Affichage de texte apposé (→216)
XXmXXs	Temps de lecture écoulé*1

2

	Icône indiquant la présence d'un marqueur (→118, 119)
	Retouche beauté effectuée (→208)
	Photo 4K (fichier de rafales 4K) (→114)
	[Post focus] (MP postérieure) (→124)
	[Focus Stacking] (Empilement de mises au point) (→127)
	[Format] (→172)/ [Format imag] (→173)
	[Format enregistrement] / [Qualité enr.] (→151)
	[Clip vidéo instantané] (→158)
	[Qualité] (→173)
200fps 100fps	[Vidéo haute vitesse] (→86)
	Charge restante de la batterie (→24)
1/98	Numéro d'image/ Nombre total d'images
	État de la connexion Wi-Fi
15 images	Nombre d'images regroupées
XXmXXs	Temps d'enregistrement d'images animées*1 (→162)

Liste des affichages de l'écran/du viseur

3		 Icône de retouche d'effacement effectuée (→214)	4	Nom *2 (→181, 183)
		 Icône d'obtention des informations		Emplacement *2 (→197)
		Lecture (images animées) (→162)		Titre *2 (→215)
	 1ER JOUR	Jours de voyage écoulés (→197)	5	Informations d'enregistrement
		Icône de téléchargement (Wi-Fi) (→249)		
		Affichage du groupe d'images en rafale (→166)		
		[Intervalomètre] Affichage du groupe d'images (→166)		
		Affichage pour le groupe d'animation image par image (→166)		
		Icône du sous-menu (→249)		
		[Mode discret] (→186)		
	11 mois 20 jours	Âge en années/mois (→181, 183)		
		Lecture multiple (→164)		
		Supprimer (→167)		

*1 [m] et [s] signifient respectivement « minute » et « seconde ».

*2 S'affiche dans l'ordre de [Titre], [Lieu], [Nom] ([Bébé1]/[Bébé2], [Animal domes.]), [Nom] ([Rec. visage]).

Liste des affichages de l'écran/du viseur

■ Affichage détaillé des informations

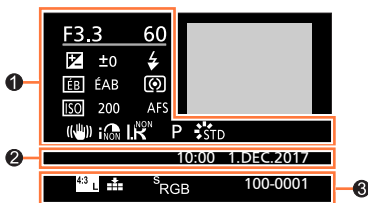

①

Informations d'enregistrement

	[Stabilisat.] (→140)
	[i.dynamique] (→175)
	[HDR] (→176)/[iHDR] (→56)
	[l. résolution] (→175)

②

Date/heure d'enregistrement
Heure universelle (→196)

③

	[Format] (→172)/ [Format imag] (→173)
	[Format enregistrement] / [Qualité enr.] (→151)
200fps 100fps	[Vidéo haute vitesse] (→86)
	[Qualité] (→173)
	Photo 4K (fichier de rafaes 4K) (→114)
	[Post focus] (MP postérieure) (→124)
	[Focus Stacking] (Empilement de mises au point) (→127)
100-0001	Numéro de dossier/fichier (→271)

■ Affichage de l'histogramme

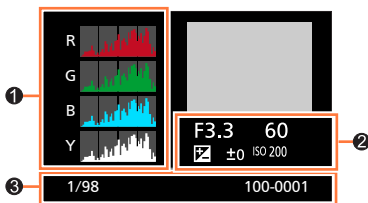

①

Histogramme (→41)

②

Informations d'enregistrement

③

1/98	Numéro d'image/Nombre total d'images
100-0001	Numéro de dossier/fichier (→271)

Affichages de message

Vous trouverez ci-dessous des explications sur le sens des principaux messages affichés sur l'écran et comment y faire face.

■ Cartes mémoire

[Erreur carte mémoire] / [Formater cette carte?]

- Sauvegardez les données nécessaires sur un ordinateur ou autre appareil, puis utilisez [Formater] sur l'appareil photo. (→28)
- Essayez avec une autre carte.

[Erreur lecture] / [Erreur écriture] / [Veuillez vérifier la carte]

- Assurez-vous que la carte est correctement insérée (→26).
- Mettez l'appareil photo hors marche et retirez la carte. Réinsérez la carte et remettez l'appareil photo en marche.
- Essayez avec une autre carte.

[Le film enregistré a été effacé à cause de la limitation de la vitesse d'écriture de la carte]

- La classe de vitesse d'une carte requise varie selon [Format enregistrement] et [Qualité enr.] d'une image animée. L'enregistrement de photos 4K requiert une carte correspondant à un classement de vitesse particulier. Utilisez une carte correspondant au classement. Pensez à utiliser une carte correspondant à la classe de vitesse recommandée. Pour plus de détails, reportez-vous à la section « À propos de l'enregistrement d'images animées/de photos 4K et du classement des vitesses » (→27).
- Si l'enregistrement s'arrête même pendant l'utilisation d'une carte de la classe de vitesse recommandée (→27), cela signifie que la vitesse d'écriture des données est devenue lente. Le cas échéant, il est recommandé de sauvegarder les données de la carte mémoire, puis de la formater (→28). Selon le type de carte, l'enregistrement est susceptible de s'interrompre au milieu.

[Erreur carte mémoire] / [Cette carte mémoire n'est pas utilisable.]

- Utilisez une carte compatible. (→27)

■ Batterie

[Cette batterie ne peut pas être utilisée]

- Utilisez une batterie Panasonic authentique. Si cet affichage ne disparaît pas, consultez le revendeur ou le centre de service après-vente le plus proche.
- Essayez toute trace de saleté sur la borne de la batterie.

■ Fonction Wi-Fi

[Échec de connexion au point d'accès sans fil] / [Échec de connexion] / [Destination introuvable]

- Les informations de point d'accès sans fil définies sur l'appareil photo sont erronées. Vérifiez le type d'authentification, le type de chiffrement et la clé de chiffrement. (→256)
- Il se peut que les ondes radio d'autres appareils bloquent la connexion à un point d'accès sans fil. Vérifiez les autres appareils connectés au point d'accès sans fil et les appareils qui utilisent la bande de fréquences 2,4 GHz.

[Échec de connexion. Veuillez réessayer dans quelques minutes.] / [Réseau déconnecté. Transfert interrompu.]

- Les ondes radio du point d'accès sans fil faiblissent. Effectuez la connexion plus près du point d'accès sans fil.
- Suivant le point d'accès sans fil, il se peut que la connexion soit coupée automatiquement après l'écoulement d'un temps donné. Rétablissez la connexion.

[Échec de connexion]

- Changez de point d'accès de connexion dans les réglages Wi-Fi du téléphone intelligent de cet appareil photo.

[Imp. de connect. au serveur.]

- Si un message s'affiche pour vous demander de mettre à jour le certificat racine, acceptez.

■ Autres

[Certaines images ne peuvent pas être effacées] / [Cette image ne peut pas être effacée]

- Il n'est pas possible de supprimer les images qui ne sont pas conformes à la norme DCF (→161). Sauvegardez les données nécessaires sur un ordinateur ou autre appareil, puis utilisez [Formater] sur l'appareil photo. (→28)

[Ne peut pas être réglé sur cette image]

- [Rég. impr.], [Édit. titre], [Timbre car.] et autre fonctions ne peuvent pas être utilisées pour les images non conformes à la norme DCF (→161).

[Éteignez puis rallumez l'appareil photo] / [Erreur système]

- Remettez l'appareil photo en marche. (Si cet affichage ne disparaît pas, consultez le revendeur ou le centre de service après-vente le plus proche.)

Questions/Réponses Dépannage

① Faites d'abord les vérifications suivantes (→285 - 293).

Si le problème persiste,

② Il se peut que l'exécution de [Restaurer] dans le menu [Config.] règle le problème (→203).

③ Consultez également le site d'assistance technique Panasonic pour obtenir les informations les plus récentes.

<http://panasonic.jp/support/global/cs/dsc/>
(Ce site n'est disponible qu'en anglais.)

■ Batterie, alimentation

Le voyant de charge clignote.

- La charge est effectuée dans un emplacement à température très élevée ou très basse.
→ Reconnectez le câble de connexion USB (fourni) et reprenez la charge dans un emplacement où la température ambiante est de 10 °C à 30 °C (50 °F à 86 °F) (cette plage de température s'applique aussi à la batterie elle-même).
- La charge n'est pas possible si la capacité d'alimentation de l'ordinateur est faible.

L'appareil photo ne fonctionne pas même s'il est mis sous tension. L'appareil photo se met hors tension dès sa mise sous tension.

- Il faut charger la batterie.
→ Chargez la batterie. (→20)

L'appareil photo est mis hors tension automatiquement.

- [Économie] est activé. (→200)

La batterie se décharge rapidement.

- [PHOTO 4K] est réglé sur [] ([Pré-rafale 4K]).
→ Lorsque [] ([Pré-rafale 4K]) est sélectionné, la batterie se décharge rapidement.
Sélectionnez [] ([Pré-rafale 4K]) uniquement lors de l'enregistrement.
- La connexion Wi-Fi est active depuis longtemps.
→ La batterie se décharge plus vite avec une connexion Wi-Fi. Mettez l'appareil photo hors marche le plus souvent possible à l'aide de [Économie] (→200) ou d'autres méthodes.

■ Enregistrement

Impossible d'enregistrer d'images. L'obturateur ne se déclenche pas immédiatement lorsque vous appuyez sur la touche d'obturateur.

- Lorsque [Priorité AF/Décl.] est réglé sur [FOCUS], l'appareil photo n'enregistre pas tant que la bonne mise au point n'est pas obtenue. (→188)

Les images enregistrées sont blanchâtres.

- L'objectif est sale (empreintes digitales, etc.).
→ Mettez l'appareil photo sous tension pour faire sortir le barillet d'objectif, et nettoyez la surface de l'objectif à l'aide d'un chiffon doux et sec.

Les images enregistrées sont trop lumineuses/sombres.

- Le verrouillage EA (→106) est mal réglé.

L'appareil photo prend plusieurs images même si je n'appuie qu'une fois sur la touche d'obturateur.

- Annulez les réglages suivants :
 - [Enreg. simult. ss filtre] (→172)
 - Mode d'entraînement (→129)
 - Enregistrement avec bracketing (→133)

La mise au point ne s'effectue pas correctement.

- Le sujet ne se trouve pas dans la plage de mise au point.
- [Priorité AF/Décl.] est réglé sur [RELEASE]. (→188)
- [Déclench. AF] est réglé sur [NON]. (→187)
- Le verrouillage MPA (→106) est mal réglé.
- S'il y a des traces de doigts ou de la saleté sur l'objectif, il se peut que la mise au point se fasse sur l'objectif et non sur le sujet.

Les images enregistrées sont floues. La fonction de stabilisateur est sans effet.

- La vitesse d'obturation est plus lente dans les endroits sombres et la fonction de stabilisateur est moins efficace.
→ Utilisez un trépied et le retardateur (→132) lorsque vous utilisez une vitesse d'obturation plus lente.

Les images enregistrées semblent moins clairement définies ou il y a de l'interférence.

- Nous conseillons d'essayer les méthodes suivantes.
→ Sensibilité ISO réduite (→108).
→ Ajustez [Réduc. bruit] de [Style photo] sur un réglage plus élevé ou définissez chaque option autre que [Réduc. bruit] sur un réglage plus faible. (→170)

Le sujet apparaît déformé dans les images.

- Si vous enregistrez une image d'un sujet en mouvement dans le mode de l'obturateur électronique, dans le mode d'enregistrement d'images animées ou dans le mode d'enregistrement de photos 4K, il se peut que le sujet de l'image soit déformé dans certains cas. Cela est une caractéristique des capteurs MOS utilisés sur cet appareil photo. Il ne s'agit pas d'un dysfonctionnement.

Sous un éclairage fluorescent, un dispositif d'éclairage à DEL, etc., il se peut que des bandes s'affichent ou que l'affichage vacille.

- Cela est une caractéristique des capteurs MOS utilisés sur cet appareil photo. Il ne s'agit pas d'un dysfonctionnement.
- Si vous enregistrez des images fixes à l'aide de l'obturateur électronique, l'effet de bandes peut être réduit en abaissant la vitesse d'obturation. (→68)
- Si un vacillement notable ou si des bandes sont visibles dans des conditions d'éclairage comme celles d'un dispositif fluorescent ou à DEL alors que vous utilisez le mode d'enregistrement d'images animées, vous pouvez les réduire en configurant [Reduc. scint.] (→185) et en verrouillant la vitesse d'obturation. Il est possible de sélectionner une vitesse d'obturation dans [1/50], [1/60], [1/100] ou [1/120]. Vous pouvez régler la vitesse d'obturation manuellement en mode Films Créatifs. (→85)



La luminosité ou la coloration de l'image enregistrée est différente de la réalité.

- Lorsque vous enregistrez sous un dispositif d'éclairage fluorescent ou à DEL, etc., l'augmentation de la vitesse d'obturation peut provoquer de légères modifications de la luminosité et de la couleur. Cela est dû aux caractéristiques de la source de lumière et n'indique aucun dysfonctionnement.
- Lorsque des sujets sont enregistrés dans des emplacements très lumineux, ou lorsque vous enregistrez sous un éclairage fluorescent, un dispositif d'éclairage à DEL, une lampe au mercure, un éclairage au sodium, etc., il se peut que les couleurs et la luminosité de l'écran changent, ou que des bandes horizontales apparaissent sur l'écran.

L'enregistrement de photos 4K cesse avant d'être terminé.

- Lorsque la température ambiante est élevée ou que l'enregistrement de la fonction Photo 4K est exécuté en continu, l'appareil photo peut afficher l'icône [△] et arrêter l'enregistrement. Patientez jusqu'à ce que l'appareil photo refroidisse.

■ Images animées

Impossible d'enregistrer des images animées.

- Si vous utilisez une carte de grande capacité, il est possible que la prise de photo ne fonctionne pas immédiatement après avoir mis l'appareil photo en marche.

Le filmage s'arrête avant la fin.

- Lorsque la température ambiante est élevée ou que les images animées sont enregistrées en continu, l'appareil photo peut afficher [△] et arrêter l'enregistrement. Patientez jusqu'à ce que l'appareil photo refroidisse.
- La classe de vitesse d'une carte requise varie selon [Format enregistrement] et [Qualité enr.] d'une image animée. Pensez à utiliser une carte correspondant à la classe de vitesse recommandée. Pour plus de détails, reportez-vous à la section « À propos de l'enregistrement d'images animées/ de photos 4K et du classement des vitesses » (→27).

Parfois, le réglage de la mise au point avec le mode de mise au point automatique est difficile lors de l'enregistrement d'images animées 4K.

- Cela peut se produire lorsque vous prenez une photo en réduisant la vitesse de mise au point automatique pour régler la mise au point avec une grande précision. Il ne s'agit pas d'un dysfonctionnement.

Un bruit de cliquetis, de vibration ou autre est enregistré sur les images animées. L'audio est enregistré à bas volume.

- Lors de l'enregistrement dans un environnement calme, le son de l'ouverture, de la mise au point et d'autres actions peut être enregistré dans des images animées. Il ne s'agit pas d'un dysfonctionnement. L'opération de mise au point lors de l'enregistrement d'images animées peut être définie sur [NON] dans [AF continu] (→153).
- Si vous bloquez le microphone avec les doigts pendant l'enregistrement d'images animées, le son peut être enregistré à faible volume ou ne pas être enregistré du tout. Dans ce cas, l'appareil photo peut capter les bruits de fonctionnement de l'objectif plus facilement.

Les bruits de fonctionnement sont enregistrés dans les images animées.

- L'utilisation de [Fonction. discret] est conseillée si vous êtes concerné par les bruits de fonctionnement. (→87)

■ Flash

Le flash n'est pas émis.

- Le flash n'est pas disponible dans les cas suivants.
 - Flash réglé sur [☹] (Déclenchement forcé du flash désactivé). (→146, 147)
- Réglez [Type d'obturateur] sur [AUTO] ou [MSHTR]. (→177)
- Réglez [Mode discret] sur [NON]. (→186)

■ Écran/visueur

L'écran/le viseur s'éteint bien que l'appareil photo soit en marche.

- Si aucune action n'est effectuée durant une période définie, [Désact. auto. LVF/écran] (→200) est activé et l'écran/le viseur s'éteint.
- Si une main ou un objet est proche du capteur oculaire, le mode d'affichage de l'écran peut être basculé sur le mode d'affichage du viseur. (→34)

Un vacillement peut se produire ou la luminosité de l'écran peut changer significativement pendant un instant.

- C'est dû à l'ouverture de l'objectif qui est modifiée quand la touche d'obturateur est enfoncée à mi-course ou lorsque la luminosité du sujet change. Il ne s'agit pas d'un dysfonctionnement.

Impossible de basculer entre l'écran et le viseur en appuyant sur la touche [LVF].





- Lorsque vous ouvrez l'écran, l'affichage bascule automatiquement sur l'affichage de l'écran, et la touche du viseur [LVF] et le capteur oculaire sont désactivés.
- Lorsqu'il est raccordé à un ordinateur ou à une imprimante, l'appareil photo ne peut afficher les images que sur l'écran.

■ Lecture

Impossible d'afficher les images. Il n'y a pas d'images enregistrées.

- Aucune carte insérée dans l'appareil photo.
- Le nom de fichier de l'image a-t-il été modifié sur un ordinateur ? Le cas échéant, le fichier ne peut être lu sur l'appareil photo.
→ Il est recommandé d'utiliser le logiciel « PHOTOfunSTUDIO » (→268) pour graver des images depuis un ordinateur sur une carte.
- Réglez [Mode lecture] sur [Lect. normale]. (→206)

Les zones rouges des images semblent noircies.

- Lorsque la correction numérique des yeux rouges ([A], [], [S]) fonctionne, les zones rouges peuvent être noircies.
→ Il est recommandé de régler le mode flash sur []/[] ou [Sans yeux r.] sur [NON] avant de passer à l'enregistrement. (→178)

■ Fonction Wi-Fi

Une connexion Wi-Fi ne peut pas être établie. Les ondes radio sont irrégulières. Le point d'accès sans fil ne s'affiche pas.

Conseils généraux pour l'utilisation d'une connexion Wi-Fi

- Utilisez l'appareil photo à l'intérieur de la plage de communication du réseau LAN sans fil.
- Un four à micro-ondes, téléphone sans fil ou autre appareil fonctionnant sur la bande de fréquence 2,4 GHz est-il utilisé à proximité ?
→ Les ondes radio peuvent être interrompues lorsqu'elles sont utilisées simultanément. Utilisez ces appareils à une bonne distance de l'appareil photo.
- Lorsque le témoin de la batterie clignote en rouge, il se peut que la connexion à autre appareil ne puisse s'établir, ou que la connexion soit coupée. (Un message tel que [Erreur de communication] s'affiche.)
- Lorsque cet appareil est placé sur une table ou une étagère en métal, la connexion peut ne pas s'établir facilement. N'utilisez pas l'appareil photo à proximité de surfaces métalliques.

À propos d'un point d'accès sans fil

- Vérifiez si le point d'accès sans fil à connecter est en marche.
- Vérifiez l'état des ondes radio du point d'accès sans fil.
→ Effectuez la connexion plus près du point d'accès sans fil.
→ Déplacez-vous ou modifiez l'angle du point d'accès sans fil.
- Il se peut qu'il ne s'affiche pas même s'il y a des ondes radio, suivant le réglage du point d'accès sans fil.
→ Mettez le point d'accès sans fil hors tension, puis remettez-le sous tension.
- Le SSID réseau du point d'accès sans fil est-il réglé pour ne pas diffuser ?
→ Il se peut qu'il ne soit pas détecté s'il est réglé pour ne pas diffuser Saisissez (spécifiez) le SSID réseau. (→256) Sinon, réglez le SSID réseau du point d'accès sans fil pour qu'il diffuse.

Cet appareil ne s'affiche pas sur l'écran de réglage Wi-Fi du téléphone intelligent.

- Essayez d'activer/désactiver la fonction Wi-Fi dans les réglages Wi-Fi du téléphone intelligent.

Je rencontre des difficultés pour me connecter à mon ordinateur Windows 8. Le nom d'utilisateur et le mot de passe ne sont pas reconnus.

- Selon la version du système d'exploitation, sur Windows 8, par exemple, vous avez deux types de comptes utilisateur (compte local/compte Microsoft).
→ Veillez à régler le compte local et à utiliser le nom d'utilisateur et le mot de passe du compte local.

La connexion Wi-Fi n'est pas reconnue par mon ordinateur.**L'appareil photo ne peut pas se connecter à un ordinateur Mac/Windows via la connexion Wi-Fi.**

- Par défaut, la connexion Wi-Fi utilise le nom de groupe de travail « WORKGROUP ». Si le nom du groupe de travail a été modifié, il ne sera pas reconnu.
→ Sélectionnez [Connexion PC] puis [Modifier nom du groupe de travail] dans le menu [Configuration Wi-Fi] pour modifier le nom du groupe de travail afin qu'il corresponde à celui de votre ordinateur. (→261)
- Vérifiez que le nom de connexion et le mot de passe sont saisis correctement.
- Lorsque l'heure du système de l'ordinateur Mac ou Windows connecté à un appareil photo est complètement différente de celle de l'appareil photo, celui-ci ne peut pas être connecté à l'ordinateur selon les systèmes d'exploitation.
→ Confirmez l'heure définie et le fuseau horaire de l'appareil photo et faites-les correspondre à l'heure, à la date et au fuseau horaire de l'ordinateur Mac ou Windows. Ajustez-les en cas de non-correspondance.

Les images ne peuvent être transmises au service WEB.

- Assurez-vous que les informations de connexion (identifiant de connexion, nom d'utilisateur, adresse de courrier électronique et mot de passe) sont exactes.

La transmission d'une image au service WEB prend du temps.**La transmission de l'image échoue en cours d'exécution. Il y a une image qui n'a pas pu être transmise.**

- Le fichier de l'image est-il trop gros ?
→ Effectuez la transmission après avoir divisé les images animées au moyen de [Division vidéo] (→217).
→ Réduisez la taille d'image à [Taille] (→241), puis effectuez l'envoi.
- La transmission peut prendre plus de temps lorsque le point d'accès sans fil est éloigné.
→ Effectuez la transmission plus près du point d'accès sans fil.
- Le format de fichier des images qu'il est possible d'envoyer varie suivant la destination. (→239)

J'ai oublié le mot de passe de la connexion Wi-Fi.

- Exécutez [Réinit. par. Wi-Fi] dans le menu [Config.]. (→203)
Toutefois, les informations définies dans [Configuration Wi-Fi] seront réinitialisées.

■ Téléviseur, ordinateur, imprimante

Aucune image n'apparaît sur le téléviseur. L'image est floue ou sans couleur.

- Mauvaise connexion (→264).
- Le téléviseur n'a pas été permuté sur l'entrée auxiliaire.

VIERA Link (HDMI) ne fonctionne pas.

- L'option [VIERA link] de l'appareil photo est-elle réglée sur [OUI]? (→201)
→ Vérifiez les réglages VIERA Link (HDMI) sur l'appareil auquel l'appareil photo est raccordé.
→ Mettez l'appareil photo hors tension puis remettez-le sous tension.

Communication impossible avec l'ordinateur.

- Réglez [Mode USB] sur [PC] (→200, 270).
- Mettez l'appareil photo hors marche puis en marche.

L'ordinateur ne reconnaît pas la carte. (Lors de l'utilisation d'une carte mémoire SDXC)

- Assurez-vous que l'ordinateur est compatible avec les cartes mémoire SDXC.
- Il se peut qu'un message vous invite à formater la carte lorsque vous l'insérez. Ne formatez pas la carte.
- Si le voyant [Accès] sur l'écran ne s'éteint pas, mettez l'appareil photo hors tension avant de débrancher le câble de connexion USB.

Impossible d'imprimer quand l'appareil photo est raccordé à l'imprimante.

- L'imprimante n'est pas compatible PictBridge.
- Réglez [Mode USB] sur [PictBridge(PTP)] (→200, 273).

Les bords de l'image sont tronqués lors de l'impression.

- Libérez les réglages de cadrage ou d'annulation de bordure sur l'imprimante avant d'imprimer.
- Le rapport de format des images est différent de celui du papier utilisé pour l'impression.
→ Pour l'impression dans une boutique photo, vérifiez que l'impression en format 16:9 est possible.



■ Autres

L'objectif émet un bruit de cliquetis.

- Lorsque l'appareil photo est mis en marche ou hors marche, que l'objectif est déplacé ou qu'une opération d'ouverture est effectuée, il est possible qu'un tel bruit se produise. Il ne s'agit pas d'un dysfonctionnement.
- Lorsque la luminosité change après avoir zoomé ou bougé l'appareil photo, l'objectif peut faire un bruit lors de l'ajustement de l'ouverture. Il ne s'agit pas d'un dysfonctionnement.

Le zoom s'arrête instantanément.

- Lors de l'utilisation du zoom optique étendu, l'action de zoom s'arrête momentanément. Il ne s'agit pas d'un dysfonctionnement.

Une lampe rouge s'allume lorsque l'on enfonce la touche d'obturateur à mi-course dans les endroits sombres.

- [Lampe ass. AF] est réglé sur [OUI] (→188).

L'appareil photo est chaud.

- L'appareil photo peut chauffer un peu pendant l'utilisation, mais cela n'affecte ni son fonctionnement ni la qualité des images.

L'horloge est inexacte.

- Si vous n'utilisez pas l'appareil photo pendant longtemps, il se peut que l'horloge soit réinitialisée.
→ Réglez l'horloge à nouveau (→31).

Lors de l'utilisation du zoom, l'image se déforme légèrement et les bords du sujet deviennent colorés.

- Les images peuvent être légèrement déformées ou colorées autour des bords, suivant le taux de grossissement, mais il ne s'agit pas d'un dysfonctionnement.



Précautions d'utilisation et remarques

Lors de l'utilisation

● **Gardez l'appareil le plus loin possible des appareils électromagnétiques (tels que fours à micro-ondes, téléviseurs, consoles de jeu, etc.).**

- Si vous utilisez l'appareil sur ou près d'un téléviseur, les images et/ou le son de l'appareil peuvent être affectés par le rayonnement des ondes électromagnétiques.
- N'utilisez pas l'appareil près d'un téléphone cellulaire, car le bruit émis par ce dernier risquerait d'affecter les images et/ou le son.
- Les données enregistrées risquent d'être endommagées, ou les images déformées par les puissants champs magnétiques générés par les haut-parleurs ou les gros moteurs.
- Le rayonnement d'ondes électromagnétiques peut affecter cet appareil, ainsi que déformer les images et/ou le son.
- Si cet appareil est affecté par un appareil électromagnétique et ne fonctionne plus correctement, mettez-le hors tension et retirez la batterie ou débranchez l'adaptateur secteur. Ensuite, réinsérez la batterie ou rebranchez l'adaptateur secteur et mettez l'appareil sous tension.

● **N'utilisez pas l'appareil près des émetteurs radio ou des lignes haute tension.**

- Si vous enregistrez près d'émetteurs radio ou de lignes haute tension, les images et/ou le son enregistrés risquent d'être affectés.
- N'utilisez pas de rallonges avec le cordon ou les câbles fournis.
- Ne laissez pas l'appareil photo entrer en contact avec des pesticides ou des substances volatiles (ils peuvent endommager la surface ou causer le détachement du revêtement).
- Tenez les cartes de crédit et d'autres objets sensibles aux champs magnétiques à l'écart de la section magnétique de l'appareil photo. Autrement, les champs magnétiques risquent d'endommager leurs données et les rendre inutilisables.

Ⓐ Aimant

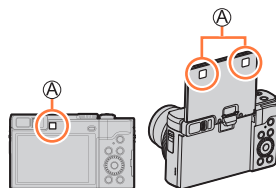

- Ne laissez jamais l'appareil photo et la batterie dans une voiture ou dans le coffre d'une voiture en été.

Cela pourrait provoquer une fuite de l'électrolyte de la batterie, une surchauffe, un incendie ou l'explosion de la batterie due à la température élevée.

Précautions d'utilisation et remarques

Entretien de l'appareil photo

Pour nettoyer l'appareil photo, retirez la batterie, le coupleur c.c. (en option) ou une carte, ou bien débranchez la fiche du cordon d'alimentation de la prise de courant, puis essuyez avec un chiffon doux et sec.

- Utilisez un chiffon humide bien essoré pour retirer les taches tenaces, puis essuyez de nouveau avec un chiffon sec.
- N'utilisez pas de benzine, diluant, alcool ou savon à vaisselle, car ces derniers peuvent endommager le boîtier extérieur et la finition de l'appareil photo.
- Si vous utilisez un chiffon traité chimiquement, lisez attentivement les instructions qui l'accompagnent.
- Ne touchez pas le protège-objectif.

Ⓐ Protège-objectif

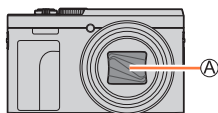

Si l'appareil photo doit rester inutilisé quelque temps

- Mettez l'appareil photo hors tension avant de retirer la batterie et la carte (assurez-vous que la batterie est retirée pour éviter les dommages causés par une décharge excessive).
- Ne laissez pas l'appareil photo en contact avec des sacs de caoutchouc ou de plastique.
- Rangez-la avec un agent dessicatif (gel de silice) si vous la laissez dans un tiroir, etc. Rangez les batteries dans un endroit frais (15 °C à 25 °C (59 °F à 77 °F)), à faible taux d'humidité relative (40 % à 60 %) et exempt de variations importantes de température.
- Chargez la batterie une fois par an et utilisez-la jusqu'à ce qu'elle soit épuisée avant de la ranger à nouveau.
- Vérifiez toutes les pièces avant de prendre des photos lorsque vous n'avez pas utilisé votre appareil photo depuis longtemps.

Écran/viseur

- N'appuyez pas fortement sur l'écran. Cela pourrait causer un affichage irrégulier et endommager l'écran.
- Dans les climats froids ou autres situations où l'appareil photo devient froid, il se peut que l'écran ou le viseur soit un peu plus sombre que d'ordinaire immédiatement après la mise en marche de l'appareil photo. La luminosité normale sera rétablie une fois les composants internes réchauffés.

L'écran et le viseur sont fabriqués avec une technologie de très grande précision. Toutefois, des points sombres ou brillants (rouges, bleus ou verts) peuvent apparaître sur l'écran. Il ne s'agit pas d'un dysfonctionnement. Les écrans de l'écran et du viseur sont contrôlés avec une très grande précision, mais certains pixels peuvent être inactifs. Les points ne seront pas enregistrés dans les images sur une carte.

Objectif

- N'appuyez pas trop fort sur l'objectif.
- Les images peuvent sembler légèrement blanches si l'objectif est sale (empreintes digitales, etc.). Mettez l'appareil photo sous tension, tenez entre vos doigts le barillet d'objectif étendu, et essuyez doucement la surface de l'objectif avec un chiffon doux et sec.
- Ne laissez pas l'appareil photo avec l'objectif tourné vers le soleil, car les rayons du soleil peuvent provoquer son dysfonctionnement. De même, faites attention en plaçant l'appareil photo à l'extérieur ou près d'une fenêtre.
- Ne touchez pas le protège-objectif, car cela pourrait endommager l'objectif. Soyez prudent lorsque vous retirez l'appareil photo d'un sac, etc.

Batterie

La batterie est une batterie au lithium-ion rechargeable.

Cette batterie peut facilement être affectée par l'humidité et la température, d'autant plus quand cette dernière est élevée ou basse.

- Retirez la batterie de l'appareil photo après l'utilisation.
 - Gardez la batterie dans un sac en plastique, en vous assurant qu'elle se trouve à l'écart de tout objet métallique (tel qu'une agrafe) pendant son transport ou son rangement.
- Le temps nécessaire à la charge varie suivant les conditions d'utilisation de la batterie. La charge prend plus de temps à température élevée ou basse, ou lorsque la batterie est restée inutilisée pendant un certain temps.
- La batterie devient chaude pendant la charge et reste chaude un certain temps par la suite.
- La batterie s'épuise si elle reste inutilisée pour une période prolongée, même après avoir été chargée.
- Ne laissez aucun objet métallique (tel qu'une agrafe) près des zones de contact de la fiche du cordon d'alimentation. Autrement il y a risque d'incendie et/ou de choc électrique causé par un court-circuit ou par la chaleur générée.
- Il n'est pas conseillé de charger souvent la batterie. (Les chargements fréquents réduisent la durée d'utilisation maximale et peuvent provoquer une expansion de la batterie.)
- Si l'autonomie de la batterie diminue considérablement, cela signifie que sa durée de service tire à sa fin. Veuillez vous procurer une batterie neuve.
- Lors de la charge :
 - Enlevez les saletés sur les bornes de la batterie à l'aide d'un chiffon sec.
 - Gardez l'appareil photo à au moins 1 m (3,3 pi) des radios AM (elles peuvent causer du brouillage radio).
- N'utilisez pas la batterie si elle est endommagée ou bosselée (tout spécialement les connecteurs), par exemple suite à une chute (il y a risque de dysfonctionnements).

Adaptateur secteur (fourni)

- Gardez l'appareil photo à au moins 1 m (3,3 pi) des radios AM (elles peuvent causer du brouillage radio).
- L'adaptateur secteur (fourni) peut générer un bruit de bourdonnement pendant l'utilisation. Il ne s'agit pas d'un dysfonctionnement.
- Après l'utilisation, pensez à débrancher le dispositif d'alimentation de la prise de courant. (Une très petite quantité de courant sera consommée s'il reste branché.)

Cartes mémoire

- Pour éviter d'endommager les cartes et les données
 - Évitez les températures élevées, les rayons directs du soleil, les ondes électromagnétiques et l'électricité statique.
 - Évitez de plier, d'échapper ou d'exposer à des chocs violents.
 - Placez la carte dans sa boîte ou dans le sac de stockage après utilisation et lorsque vous la rangez ou la transportez.
 - Ne touchez pas les bornes au dos de la carte et évitez de les salir ou de les mouiller.
- Les données enregistrées peuvent être endommagées ou perdues si l'appareil photo ne fonctionne plus à cause d'une manipulation inadaptée. Panasonic n'est pas responsable des dommages découlant de la perte de données enregistrées.
- Lors de la mise au rebut ou du transfert des cartes mémoire
 - L'utilisation des fonctions « formater » et « supprimer » sur l'appareil photo ou sur l'ordinateur ne change que les informations de gestion des fichiers, sans supprimer complètement les données sur la carte mémoire. Lors de la mise au rebut ou du transfert des cartes mémoire, il est recommandé de les détruire physiquement ou d'utiliser un logiciel de suppression de données d'ordinateur disponible dans le commerce pour supprimer complètement les données de la carte. Les données des cartes mémoire doivent être gérées de manière responsable.

Lors de l'utilisation d'un trépied ou d'un monopode

- N'appliquez pas une force excessive, et ne serrez pas les vis quand elles sont de travers. (Cela risquerait d'endommager l'appareil photo, le filetage de l'orifice ou l'étiquette.)
- Assurez-vous que le trépied est stable. (Reportez-vous aux instructions sur le trépied.)
- Il se peut que vous ne puissiez pas retirer la carte ou la batterie pendant l'utilisation d'un trépied ou d'un monopode.



Informations personnelles

Pour protéger les informations personnelles, il est recommandé de définir un mot de passe Wi-Fi ou le blocage de la fonction Wi-Fi. (→261)

Si des noms ou des dates d'anniversaire sont définis dans [Config. Profil] ou avec la fonction [Rec. visage], gardez à l'esprit que l'appareil photo et les images enregistrées contiendront des informations personnelles.

Prêtez une attention particulière à la confidentialité et aux droits de personnalité d'un sujet lorsque vous utilisez [Mode discret] ou des fonctions comme l'écriture des informations de lieu et la modification du bruit de l'obturateur, etc.

● Limitation de responsabilité

- Les données contenant des informations personnelles peuvent être altérées ou perdues en raison d'un dysfonctionnement, de l'électricité statique, d'un accident, d'une panne, d'une réparation ou autre opération. Panasonic décline toute responsabilité quant à tout dommage direct ou accessoire survenant suite à l'altération ou à la perte des données contenant des informations personnelles.

● Lors des demandes de réparation, et lors de la cession ou de la mise au rebut de l'appareil photo

- Après avoir noté les informations personnelles, exécutez [Réinit. par. Wi-Fi] / [Suppr. compte] pour supprimer les données contenant des informations personnelles telles que les options de connexion LAN sans fil enregistrées ou définies dans l'appareil photo. (→203, 254)
- Pour protéger vos informations personnelles, réinitialisez les réglages. (→203)
- Retirez la carte mémoire de l'appareil photo.
- Lors des demandes de réparation, il se peut que les réglages soient remis aux conditions de sortie d'usine.
- Si l'exécution des opérations ci-dessus n'est pas possible en raison d'un dysfonctionnement sur l'appareil photo, informez-vous auprès du revendeur ou du centre de service après-vente le plus près.

● Avant de céder ou de mettre au rebut votre carte mémoire, reportez-vous à « Lors de la mise au rebut ou du transfert des cartes mémoire » dans la section précédente. (→297)

● Téléchargement des images vers les services Web

- Les images peuvent contenir des informations personnelles pouvant être utilisées pour identifier l'utilisateur, telles que les titres, les dates et heures d'enregistrement, et les informations d'emplacement. Avant de télécharger des images vers les services Web, assurez-vous bien qu'elles ne contiennent pas d'informations qui ne doivent pas être dévoilées.

Fonction Wi-Fi

■ Utilisez l'appareil photo en tant que dispositif LAN sans fil

Si vous utilisez des équipements ou des systèmes informatiques qui exigent une sécurité plus fiable que celle des dispositifs LAN sans fil, assurez-vous que des mesures appropriées sont prises concernant la conception sécuritaire et les défauts des systèmes utilisés. Panasonic décline toute responsabilité pour tout dommage survenu pendant l'utilisation de l'appareil photo à tout autre usage que comme dispositif LAN sans fil.

■ La fonction Wi-Fi de cet appareil photo est conçue pour être utilisée dans le pays d'achat de l'appareil photo

Utilisé dans d'autres pays que celui de l'achat, l'appareil photo peut violer la réglementation sur les ondes radio et Panasonic décline toute responsabilité pour toute violation éventuelle.

■ Il existe un risque d'interception des données envoyées et reçues par ondes radio

Veillez noter qu'il existe un risque d'interception par un tiers des données envoyées et reçues par ondes radio. Il est vivement recommandé d'activer le cryptage dans les réglages de votre point d'accès sans fil afin de garantir la sécurité des informations.

■ N'utilisez pas l'appareil photo dans les zones où il y a des champs magnétiques, de l'électricité statique ou du brouillage

- N'utilisez pas l'appareil photo dans les zones où il y a des champs magnétiques, de l'électricité statique ou du brouillage, p. ex. près des fours à micro-ondes. Les ondes radio risqueraient de ne pas atteindre l'appareil photo.
- L'utilisation de l'appareil photo près d'un appareil tel qu'un four à micro-ondes ou un téléphone sans fil qui utilise la bande de radiofréquence 2,4 GHz peut affecter le rendement des deux appareils.

■ Ne vous connectez pas à un réseau sans fil sans autorisation

Lorsque l'appareil photo utilise la fonction Wi-Fi, il recherche automatiquement les réseaux sans fil. Des réseaux sans fil que vous n'êtes pas autorisé à utiliser (SSID*) peuvent alors s'afficher ; n'essayez pas de vous connecter à ces réseaux, car cela peut être interprété comme un accès sans autorisation.

* SSID fait référence au nom utilisé pour identifier un réseau sur une connexion LAN sans fil. La transmission est possible si le SSID des deux appareils correspond.

Précautions d'utilisation et remarques

- Le logo SDXC est une marque de commerce de SD-3C, LLC.
- Les termes HDMI et HDMI High-Definition Multimedia Interface de même que le logo HDMI sont des marques commerciales ou des marques déposées de HDMI Licensing, LLC aux États-Unis et dans d'autres pays.
- HDAVI Control™ est une marque de commerce de Panasonic Corporation.
- "AVCHD", "AVCHD Progressive" et le logo "AVCHD Progressive" sont des marques de commerce de Panasonic Corporation et Sony Corporation.
- Dolby, Dolby Audio et le symbole double-D sont des marques déposées de Dolby Laboratories.
- Pentium est une marque de commerce d'Intel Corporation aux États-Unis et/ou dans d'autres pays.
- Windows est soit une marque déposée soit une marque de commerce de Microsoft Corporation aux États-Unis et/ou dans d'autres pays.
- iMovie, Mac et Mac OS sont des marques déposées de Apple Inc. aux États-Unis et dans d'autres pays.
- iPad, iPhone, iPod et iPod touch sont des marques commerciales d'Apple Inc., enregistrées aux États-Unis et dans d'autres pays.
- App Store est une marque de service de Apple Inc.
- Android et Google Play sont des marques de commerce ou des marques déposées de Google Inc.
- Le logo Wi-Fi CERTIFIED™ est une marque de certification de Wi-Fi Alliance®.
- Le symbole Wi-Fi Protected Setup™ est une marque de certification de Wi-Fi Alliance®.
- "Wi-Fi®" est une marque déposée de Wi-Fi Alliance®.
- « Wi-Fi Protected Setup™ », « WPA™ » et « WPA2™ » sont des marques de commerce de Wi-Fi Alliance®.
- DLNA, the DLNA Logo and DLNA CERTIFIED are trademarks, service marks, or certification marks of the Digital Living Network Alliance.
- QR Code est une marque déposée de DENSO WAVE INCORPORATED.
- Ce produit utilise la technologie "DynaFont" de DynaComware Corporation. DynaFont est une marque déposée de DynaComware Taiwan Inc.
- Les autres noms, de produits ou de sociétés, mentionnés dans le présent manuel sont des marques de commerce ou des marques déposées de leurs ayants droit respectifs.



Précautions d'utilisation et remarques

Ce produit est concédé sous licence au titre de la Licence du Portefeuille de Brevets AVC pour un usage personnel et non commercial par le consommateur en vue du (i) codage vidéo en conformité avec la norme AVC (« Vidéo AVC ») et/ou du (ii) décodage d'une Vidéo AVC codée par un consommateur agissant dans le cadre d'une activité personnelle et non commerciale et/ou obtenue par un fournisseur vidéo autorisé à fournir des Vidéos AVC. Aucune licence n'est accordée ou implicite pour tout autre usage. Des informations supplémentaires peuvent être obtenues auprès de MPEG LA, L.L.C. Visitez le site <http://www.mpegla.com>



Précautions d'utilisation et remarques

Ce produit comprend les logiciels suivants :

- (1) logiciels développés indépendamment par ou pour Panasonic Corporation,
- (2) logiciels appartenant à un tiers et accordés sous licence à Panasonic Corporation, et/ou
- (3) logiciels libres

Les logiciels indiqués sous (3) sont distribués dans l'espoir qu'ils seront utiles, mais SANS AUCUNE GARANTIE, sans même la garantie implicite d'une POSSIBLE VALEUR MARCHANDE ou d'une ADÉQUATION À UN USAGE PARTICULIER.

Veillez vous reporter aux conditions détaillées qui s'y rattachent et sont affichées en sélectionnant

[MENU/SET] → [Config.] → [Aff. version] → [Info logiciel].

L'élimination des équipements et des batteries usagés

Applicable uniquement dans les pays membres de l'Union européenne et les pays disposant de systèmes de recyclage.



Apposé sur le produit lui-même, sur son emballage, ou figurant dans la documentation qui l'accompagne, ce pictogramme indique que les piles, appareils électriques et électroniques usagés, doivent être séparés des ordures ménagères.

Afin de permettre le traitement, la valorisation et le recyclage adéquats des piles et des appareils usagés, veuillez les porter à l'un des points de collecte prévus, conformément à la législation nationale en vigueur.

En les éliminant conformément à la réglementation en vigueur, vous contribuez à éviter le gaspillage de ressources précieuses ainsi qu'à protéger la santé humaine et l'environnement.

Pour de plus amples renseignements sur la collecte et le recyclage, veuillez vous renseigner auprès des collectivités locales.

Le non-respect de la réglementation relative à l'élimination des déchets est passible d'une peine d'amende.



Note relative au pictogramme à apposer sur les piles (pictogramme du bas) :

Si ce pictogramme est combiné avec un symbole chimique, il répond également aux exigences posées par la Directive relative au produit chimique concerné.

