

Nikon

APPAREIL PHOTO NUMÉRIQUE

COOLPIX S3300

Manuel de référence



Fr

Informations sur les marques commerciales

- Microsoft, Windows et Windows Vista sont des marques commerciales ou des marques déposées de Microsoft Corporation aux États-Unis et/ou dans d'autres pays.
- Macintosh, Mac OS et QuickTime sont des marques commerciales de Apple Inc., déposées aux États-Unis et dans d'autres pays.
- Adobe et Acrobat sont des marques déposées de Adobe Systems Inc.
- Les logos SDXC, SDHC et SD sont des marques commerciales de SD-3C, LLC.
- PictBridge est une marque commerciale.
- Tous les autres noms de marques mentionnés dans ce manuel ou dans les autres documentations fournies avec votre matériel Nikon sont des marques commerciales ou des marques déposées de leurs détenteurs respectifs.

Introduction

Descriptif de l'appareil photo et fonctions de base

Procédurese base de la prise de vue et de la visualisation

Fonctions de prise de vue

Fonctions de visualisation

Enregistrement et visualisation de vidéos

Configuration générale de l'appareil photo

Section Référence

Notes techniques et index

À lire en premier

Nous vous remercions d'avoir acheté l'appareil photo numérique Nikon COOLPIX S3300. Avant d'utiliser l'appareil photo, veuillez lire les informations de la section « Pour votre sécurité » (📖vi) et vous familiariser avec les informations fournies dans le présent manuel. Après la lecture, gardez ce manuel à disposition et consultez-le afin de profiter pleinement de votre nouvel appareil photo.

Vérification du contenu du coffret

Si certains éléments manquent, contactez le point de vente où vous avez acheté l'appareil photo.



Appareil photo numérique
COOLPIX S3300



Dragonne de l'appareil photo



Accumulateur Li-ion
rechargeable EN-EL19
(avec boîtier pour
accumulateur)

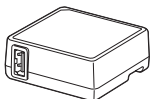

Adaptateur de charge EH-69P*

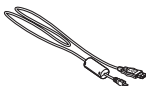

Câble USB UC-E6

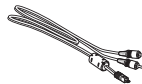

Câble audio/vidéo EG-CP14



ViewNX 2 Installer CD (CD
d'installation de ViewNX 2)



Reference Manual CD (CD du
Manuel de référence)

- Garantie

* Un adaptateur de prise secteur n'est fourni que dans les pays ou les régions où il est requis et sa forme varie selon le pays ou la région d'achat (📖16).

REMARQUE : Aucune carte mémoire n'est fournie avec l'appareil photo.





À propos de ce manuel

Si vous souhaitez commencer directement à utiliser l'appareil photo, reportez-vous à la section « Procédure de base de la prise de vue et de la visualisation » (📖13).

Pour découvrir les pièces de l'appareil photo et les opérations de base, reportez-vous à la section « Descriptif de l'appareil photo et fonctions de base » (📖1).

Autres informations

- Symboles et conventions
Pour faciliter la recherche des informations dont vous avez besoin, les symboles et conventions ci-après sont appliqués dans ce manuel :

Symbole	Description
	Cette icône désigne les mesures de précaution dont il faut avoir connaissance avant d'utiliser l'appareil photo, pour ne pas risquer de l'endommager.
	Cette icône signale des remarques et informations à lire avant d'utiliser l'appareil photo.
	Ces icônes indiquent d'autres pages contenant des informations pertinentes ;  : « Section Référence »,  : « Notes techniques et index ».

- Les cartes mémoire SD, SDHC et SDXC sont appelées « cartes mémoire » dans le présent manuel.
- Le réglage au moment de l'achat est appelé « réglage par défaut ».
- Les noms des rubriques de menu affichées sur le moniteur de l'appareil photo et les noms des commandes ou les messages affichés sur l'écran d'un ordinateur apparaissent en caractères gras.
- Dans ce manuel, les images sont parfois omises dans les exemples d'affichage du moniteur afin que les indicateurs du moniteur soient plus clairement visibles.
- Les illustrations et les écrans de texte présentés dans ce manuel peuvent différer de ce que vous verrez effectivement sur votre moniteur.

Informations et recommandations

Formation permanente

Dans le cadre de l'engagement de Nikon pour la « Formation permanente » envers ses produits, des informations techniques et éducatives, constamment mises à jour, sont disponibles sur les sites suivants :

- Aux États-Unis : <http://www.nikonusa.com/>
- En Europe et en Afrique : <http://www.europe-nikon.com/support/>
- En Asie, Océanie et au Moyen-Orient : <http://www.nikon-asia.com/>

Consultez régulièrement ces sites pour vous tenir informé des dernières informations produit, des astuces, des réponses aux forums de questions et des conseils d'ordre général sur l'imagerie et la photographie numériques. Des informations supplémentaires sont aussi disponibles auprès de votre représentant Nikon. Consultez le site ci-dessous pour savoir où vous adresser.

<http://imaging.nikon.com/>

N'utilisez que des accessoires électroniques de marque Nikon

Les appareils photo Nikon COOLPIX ont été conçus selon les normes les plus strictes et comprennent des circuits électroniques complexes. Seuls les accessoires électroniques de marque Nikon (y compris chargeurs d'accumulateur, accumulateurs, adaptateurs de charge et adaptateurs secteur) certifiés par Nikon, compatibles avec cet appareil photo numérique Nikon, sont construits et prouvés être utilisables dans les conditions d'usage et de sécurité de ces circuits électroniques.

L'UTILISATION D'ACCESSOIRES ÉLECTRONIQUES DE MARQUES AUTRES QUE NIKON PEUT PROVOQUER UN DYSFONCTIONNEMENT DE VOTRE APPAREIL PHOTO ET ENTRAÎNER L'ANNULATION DE VOTRE GARANTIE NIKON.

L'utilisation d'accumulateurs rechargeables Li-ion tiers ne portant pas le sceau holographique Nikon risque de provoquer un dysfonctionnement de l'appareil photo ou d'entraîner une surchauffe, un incendie, une rupture ou une fuite des accumulateurs.

Pour en savoir plus sur les accessoires de marque Nikon, renseignez-vous auprès d'un revendeur agréé Nikon.



Sceau holographique :

Identifie un produit Nikon authentique.

Avant de prendre des photos importantes

Avant tout événement photographique important (comme un mariage ou un voyage), faites des essais avec votre appareil photo pour vous assurer qu'il fonctionne normalement. Nikon ne pourra être tenu responsable de tous dommages ou pertes de profit provenant d'un dysfonctionnement de l'appareil photo.

À propos des manuels

- La documentation fournie avec votre appareil photo ne peut pas être reproduite, transmise, transcrite, stockée sur un système d'extraction ou traduite dans une langue quelconque, quels qu'en soient la forme ou les moyens, sans accord écrit préalable de Nikon.
- Nikon se réserve le droit de modifier à tout moment les caractéristiques du matériel et du logiciel décrites dans cette documentation sans avis préalable.
- Nikon ne peut être tenu responsable des dommages provenant de l'utilisation de cet appareil photo.
- Nous avons apporté le plus grand soin dans la rédaction de cette documentation pour qu'elle soit précise et complète. Si, cependant, vous veniez à remarquer des erreurs ou des omissions, nous vous serions reconnaissants de les signaler à votre représentant Nikon (adresse fournie séparément).

Avertissement concernant l'interdiction de copie ou de reproduction

Il est à noter que le simple fait d'être en possession de matériel copié ou reproduit numériquement au moyen d'un scanner, d'un appareil photo numérique ou d'un autre dispositif peut être répréhensible.

• Articles légalement interdits de copie ou de reproduction

Ne copiez pas, ni ne reproduisez des billets de banque, des pièces, des titres ou des bons d'État, même si de telles copies ou reproductions sont estampillées « Spécimen ». La copie ou la reproduction de billets de banque, de pièces ou de titres circulant à l'étranger est interdite. Sauf accord gouvernemental préalable, la copie ou la reproduction de timbres inutilisés ou de cartes postales émises par l'État est interdite. La copie ou la reproduction de timbres émis par l'État et des documents certifiés stipulés par la loi est interdite.

• Attention à certaines copies et reproductions

Le gouvernement a émis des avertissements sur les copies ou les reproductions de titres émis par des sociétés privées (actions, factures, chèques, chèques-cadeaux, etc.), coupons ou titres de transport, à l'exception du minimum de photocopies à fournir pour les besoins d'une entreprise. De même, ne copiez pas, ni ne reproduisez des passeports émis par l'État, des permis émis par des organismes publics et des groupes privés, des cartes d'identité et des tickets comme des passes ou des tickets restaurant.

• Conformez-vous aux avis de droit de reproduction

La copie ou la reproduction de travaux créatifs soumis à un droit de reproduction comme les livres, la musique, les peintures, les impressions sur bois, les cartes, les dessins, les films et les photos est régie par des lois nationales et internationales sur les droits d'auteur. N'utilisez en aucun cas ce matériel pour la réalisation de copies illégales ou toute autre infraction aux lois sur les droits d'auteur.

Élimination des périphériques de stockage des données

Veillez noter que supprimer des images ou formater des périphériques de stockage des données tels que des cartes mémoire ou la mémoire interne de l'appareil photo n'efface pas l'intégralité des données images d'origine. Des logiciels vendus dans le commerce permettent de récupérer des fichiers effacés sur des périphériques usagés, ce qui peut conduire à une utilisation malveillante des données images personnelles. Il incombe à l'utilisateur d'assurer la protection de ses données personnelles.

Avant de jeter un périphérique de stockage des données ou de le céder à un tiers, effacez toutes les données à l'aide d'un logiciel de suppression vendu dans le commerce, ou formatez le périphérique puis remplissez-le entièrement avec des images ne contenant aucune information privée (des images d'un ciel sans nuages, par exemple). Assurez-vous également de remplacer toutes les images sélectionnées pour l'option **Choisir une image** dans le paramètre **Écran d'accueil** (📖86). La destruction matérielle des périphériques de stockage des données devra être effectuée avec le plus grand soin, afin d'éviter toute blessure ou tout dommage matériel.

Pour votre sécurité

Pour ne pas risquer d'endommager votre matériel Nikon ou de vous blesser, vous ou d'autres personnes, prenez soin de lire attentivement les recommandations ci-dessous avant d'utiliser votre matériel. Conservez ces consignes de sécurité dans un endroit facilement accessible à tous ceux qui auront à se servir de ce matériel.

L'importance des conséquences dues au non-respect de ces consignes est symbolisée de la manière suivante :



Cette icône signale les avertissements et les consignes qui doivent être impérativement lus avant d'utiliser votre matériel Nikon, afin d'éviter d'éventuels risques physiques.

AVERTISSEMENTS

En cas de dysfonctionnement du matériel, éteignez-le immédiatement

Si vous remarquez de la fumée ou une odeur inhabituelle se dégageant de votre appareil photo ou de l'adaptateur de charge, débranchez immédiatement l'adaptateur de charge et retirez les accumulateurs en prenant soin de ne pas vous brûler. Continuer d'utiliser son matériel dans ce cas peut être dangereux. Une fois la source d'alimentation retirée ou déconnectée, confiez immédiatement votre matériel à un centre de service agréé Nikon pour le faire vérifier.

Ne démontez pas votre matériel

Toucher les parties internes de l'appareil photo ou de l'adaptateur de charge peut être extrêmement dangereux. Les réparations doivent impérativement être effectuées par un technicien qualifié. Si votre appareil photo ou adaptateur de charge s'ouvre à la suite d'une chute ou de tout autre accident, retirez l'accumulateur et/ou débranchez le matériel et rappelez-le immédiatement à un centre de service agréé Nikon.

N'utilisez pas l'appareil photo ou l'adaptateur de charge en présence de gaz inflammable

N'utilisez pas de matériel électronique en présence de gaz inflammable car cela risque de provoquer une explosion ou un incendie.

Manipulez la dragonne de l'appareil photo avec soin

N'enroulez jamais la courroie autour du cou d'un bébé ou d'un enfant.

Tenez le matériel hors de portée des enfants

Faites extrêmement attention à ce que les bébés ne mettent pas à la bouche l'accumulateur ou d'autres petites pièces.

Ne restez pas au contact de l'appareil photo, du chargeur d'accumulateur ou de l'adaptateur secteur pendant des périodes prolongées lorsque ceux-ci sont allumés ou en cours d'utilisation.

Certains éléments de ces produits se mettant à chauffer, laisser la peau à leur contact direct pendant de longues périodes peut entraîner des brûlures superficielles.

Manipulez l'accumulateur avec précaution

L'accumulateur peut fuir, surchauffer ou exploser s'il n'est pas manipulé correctement. Respectez les consignes ci-dessous lors de la manipulation de l'accumulateur pour une utilisation avec ce produit :

- Avant de remplacer l'accumulateur, assurez-vous que l'appareil photo est bien hors tension. Si vous utilisez l'adaptateur de charge/adaptateur secteur, veillez à le débrancher.
- Utilisez exclusivement un accumulateur Li-ion rechargeable EN-EL19 (fourni). Chargez l'accumulateur à l'aide d'un appareil photo prenant en charge cette fonction. Pour exécuter cette opération, utilisez soit l'adaptateur de charge EH-69P (fourni), soit la fonction **Charge par ordinateur**. Le chargeur d'accumulateur MH-66 (disponible séparément) peut également être utilisé pour recharger l'accumulateur sans utiliser l'appareil photo.
- Faites attention de ne pas insérer l'accumulateur à l'envers.
- Ne court-circuitez pas/ne démontez pas l'accumulateur et ne tentez pas de retirer ou de rompre l'isolation.
- N'exposez pas l'accumulateur aux flammes ou à des chaleurs excessives.
- Ne l'immergez pas et ne l'exposez pas à l'eau.
- Insérez l'accumulateur dans son boîtier avant de le transporter. Ne le transportez pas ou ne le stockez pas à proximité d'objets métalliques tels que des colliers ou des épingles à cheveux.

- L'accumulateur a tendance à fuir lorsqu'il est complètement déchargé. Pour éviter d'endommager votre matériel, prenez soin de retirer l'accumulateur dès qu'il est déchargé.
- Cessez immédiatement toute utilisation si vous remarquez une quelconque modification de l'aspect de l'accumulateur, comme une décoloration ou une déformation.
- En cas de contact du liquide provenant de l'accumulateur endommagé avec des vêtements ou la peau, rincez abondamment et immédiatement à l'eau.

Respectez les consignes ci-dessous lors de la manipulation de l'adaptateur de charge

- Gardez l'appareil au sec. Le non-respect de cette consigne de sécurité peut provoquer un incendie ou une décharge électrique.
- Retirez la poussière se trouvant sur ou près des parties métalliques de la fiche à l'aide d'un chiffon sec. Une utilisation prolongée pourrait provoquer un incendie.
- Ne manipulez pas la fiche et ne vous approchez pas de l'adaptateur de charge en cas d'orage. Le non-respect de cette consigne de sécurité peut provoquer une décharge électrique.
- Vous ne devez pas endommager, modifier, tordre le câble USB ou tirer brutalement dessus. Ne le placez pas sous des objets lourds et ne l'exposez pas à la chaleur ou aux flammes. Si l'isolation est endommagée et si les câbles sont à nu, rapportez le chargeur à un centre de service agréé Nikon pour le faire vérifier. Le non-respect de ces consignes de sécurité peut provoquer un incendie ou une décharge électrique.

- Ne manipulez pas la fiche ou l'adaptateur de charge avec les mains humides. Le non-respect de cette consigne de sécurité peut provoquer une décharge électrique.
- N'utilisez pas le chargeur d'accumulateur ou l'adaptateur secteur avec un convertisseur de voyage ou un transformateur pour changer de tension, ni avec des inverseurs CC/CA. Vous risqueriez d'endommager le produit ou de provoquer une surchauffe ou un incendie.

⚠ Utilisez des câbles adaptés

Lors de la connexion aux ports d'entrée et de sortie, n'utilisez que les câbles dédiés, fournis ou vendus par Nikon afin de rester en conformité avec les réglementations relatives au matériel.

⚠ Manipulez les pièces mobiles avec le plus grand soin

Faites attention à ne pas coincer vos doigts ou des objets dans le volet de protection de l'objectif ou dans d'autres pièces mobiles.

⚠ CD-ROM

Les CD-ROM fournis avec ce matériel ne doivent pas être lus sur un lecteur de CD audio. Leur lecture sur un tel équipement peut entraîner une perte d'audition ou endommager l'équipement.

⚠ Faites attention lors de l'utilisation du flash

L'utilisation du flash à proximité des yeux du sujet peut provoquer une altération temporaire de la vision. Faites tout particulièrement attention, lorsque vous photographiez des bébés, à éloigner le flash d'au moins un mètre du sujet.

⚠ N'utilisez pas le flash si la fenêtre du flash est en contact avec une personne ou un objet

Le non-respect de cette consigne de sécurité peut provoquer des brûlures ou un incendie.

⚠ Évitez tout contact avec les cristaux liquides

Si le moniteur venait à se casser, veillez à ne pas vous blesser avec le verre et évitez tout contact des cristaux liquides avec la peau, les yeux ou la bouche.

⚠ Mettez l'appareil hors tension si vous vous trouvez à bord d'un avion ou dans un hôpital

Lorsque vous vous trouvez dans un avion, coupez l'alimentation au décollage et à l'atterrissage. Lors d'une utilisation dans un hôpital, suivez les recommandations de l'établissement. Les ondes électromagnétiques émises par cet appareil photo risquent en effet d'interférer avec les systèmes électroniques de l'avion ou des instruments de l'hôpital.

Avis pour les clients aux États-Unis

CONSIGNES DE SÉCURITÉ IMPORTANTES— CONSERVEZ CES INSTRUCTIONS.

DANGER - POUR RÉDUIRE LES RISQUES D'INCENDIE OU D'ÉLECTROCUTION, RESPECTEZ SCRUPULEUSEMENT CES INSTRUCTIONS

Pour le raccordement à l'alimentation en dehors des États-Unis, utilisez un adaptateur de prise secteur configuré adéquatement pour la prise électrique, le cas échéant.

L'alimentation prévue doit être orientée verticalement ou posée sur le sol.

Avis de la FCC (Federal Communications Commission) sur les interférences radioélectriques

Cet équipement a été testé et déclaré conforme aux restrictions des périphériques numériques de classe B, conformément à l'article 15 de la réglementation de la FCC. Ces restrictions visent à garantir une protection raisonnable contre les interférences nuisibles lorsque l'équipement est utilisé dans un environnement résidentiel. Cet équipement génère, utilise et peut émettre des radiofréquences et, s'il n'est pas installé et utilisé conformément au manuel d'instructions, il risque de causer des interférences néfastes avec les communications radio. Il n'y a toutefois aucune garantie que des interférences ne surviendront pas dans une installation donnée. Si cet appareil cause des interférences nuisibles à la réception radio ou télévision, ce qui peut être déterminé en mettant l'appareil sous tension et hors tension, l'utilisateur est invité à tenter de corriger l'interférence

au moyen d'une ou de plusieurs des mesures suivantes :

- Réorienter ou déplacer l'antenne de réception.
- Augmenter la distance entre l'appareil et le récepteur.
- Connecter l'appareil à une prise se trouvant sur un circuit différent de celui où est connecté le récepteur.
- Consulter le fournisseur ou un technicien en radio/télévision expérimenté pour obtenir de l'aide.



Nikon
COOLPIX S3300

ATTENTION

Modifications

La FCC impose que l'utilisateur soit averti que toute modification apportée à cet appareil et qui n'a pas été expressément approuvée par Nikon Corporation est de nature à annuler le droit d'utiliser l'appareil.

Câbles d'interface

Utilisez les câbles d'interface vendus ou fournis par Nikon pour votre appareil photo. L'utilisation d'autres câbles peut entraîner un dépassement des limites de la classe B, article 15 du règlement de la FCC.

Avis pour les clients de l'État de Californie**DANGER**

La manipulation du câble de ce produit vous expose à du plomb, produit chimique reconnu dans l'État de Californie comme pouvant provoquer des anomalies congénitales ou autres problèmes génétiques.

Lavez-vous les mains après manipulation.

Nikon Inc.,
1300 Walt Whitman Road
Melville, New York 11747-3064
États-Unis
Tél. : 631-547-4200

Avis pour les clients canadiens**CAUTION**

This Class B digital apparatus complies with Canadian ICES-003.

ATTENTION

Cet appareil numérique de la classe B est conforme à la norme NMB-003 du Canada.

Avis pour les clients en Europe**ATTENTION**

RISQUE D'EXPLOSION EN CAS DE REMPLACEMENT DE L'ACCUMULATEUR PAR UN TYPE NON CORRECT.

ÉLIMINEZ LES ACCUMULATEURS USAGÉS CONFORMÉMENT AUX INSTRUCTIONS.

Ce symbole indique que ce produit doit être collecté séparément.



Les mentions suivantes s'appliquent uniquement aux utilisateurs situés dans les pays européens :



- Ce produit doit être recueilli séparément dans un point de collecte approprié. Ne les jetez pas avec les déchets ménagers.
- Pour plus d'informations, contactez votre revendeur ou les autorités locales chargées de la gestion des déchets.

Ce symbole sur l'accumulateur indique qu'il doit être collecté séparément. Les mentions suivantes s'appliquent uniquement aux utilisateurs situés dans les pays européens :

























































- Tous les accumulateurs, qu'ils portent ce symbole ou non, doivent être recueillis séparément dans un point de collecte approprié. Ne les jetez pas avec les déchets ménagers.
- Pour plus d'informations, contactez votre revendeur ou les autorités locales chargées de la gestion des déchets.

Table des matières

Introduction	ii
À lire en premier	ii
Vérification du contenu du coffret	ii
À propos de ce manuel	iii
Informations et recommandations	iv
Pour votre sécurité	vi
AVERTISSEMENTS	vi
Avis	ix
<hr/>	
Descriptif de l'appareil photo et fonctions de base	1
Descriptif de l'appareil photo	2
Boîtier de l'appareil photo	2
Commandes de l'appareil photo utilisées en mode de prise de vue	4
Commandes de l'appareil photo utilisées en mode de visualisation	5
Moniteur	6
Fonctions de base	8
Permutation entre le mode de prise de vue et le mode de visualisation	8
Utilisation du sélecteur multidirectionnel	9
Utilisation des menus (commande MENU)	10
Fixation de la dragonne de l'appareil photo	11
<hr/>	
Procédure de base de la prise de vue et de la visualisation	13
Préparation 1 Insertion de l'accumulateur	14
Préparation 2 Charge de l'accumulateur	16
Préparation 3 Insertion d'une carte mémoire	18
Mémoire interne et cartes mémoire	19
Cartes mémoire approuvées	19
Étape 1 Mise sous tension de l'appareil photo	20
Mise sous tension et hors tension de l'appareil photo	21
Réglage de la langue, de la date et de l'heure	22
Étape 2 Sélection d'un mode de prise de vue	24
Modes de prise de vue disponibles	25
Étape 3 Cadrage d'une photo	26
Utilisation du zoom	27
Étape 4 Mise au point et prise de vue	28
Étape 5 Visualisation d'images	30
Modification du mode d'affichage des images	31
Étape 6 Effacement d'images indésirables	32
<hr/>	
Fonctions de prise de vue	35
Mode  (Auto)	36
Modification des réglages du mode  (Auto)	36

Options du menu prise de vue en mode  (Auto).....	37
Mode scène (types de prise de vue adaptés aux scènes).....	39
Modification des réglages du mode scène.....	39
Mode scène et fonctions	40
Mode effets spéciaux (application d'effets à la prise de vue)	47
Modification des réglages du mode effets spéciaux.....	48
Mode portrait optimisé (prise de vue de sujets souriants)	49
Modification des réglages du mode portrait optimisé.....	51
Options du menu portrait optimisé.....	51
Fonctions réglables au moyen du sélecteur multidirectionnel	52
Fonctions disponibles pour chaque mode de prise de vue.....	52
Utilisation du flash (modes de flash).....	53
Utilisation du retardateur.....	55
Utilisation du mode macro.....	56
Réglage de la luminosité (correction d'exposition)	57
Réglages par défaut	58
Modification de la taille d'image (Taille d'image)	60
Réglages de taille d'image (taille et qualité d'image)	60
Fonctions impossibles à appliquer simultanément	62
Détection des visages.....	64
Maquillage.....	66
Mémorisation de la mise au point	67
<hr/>	
Fonctions de visualisation	69
Sélection de certains types d'images à visualiser.....	70
Modes de visualisation disponibles	70
Permutation entre les modes de visualisation.....	70
Fonctions disponibles en mode de visualisation (menu visualisation).....	71
Connexion de l'appareil photo à un téléviseur, un ordinateur ou une imprimante.....	72
Utilisation de ViewNX 2	73
Installation de ViewNX 2	73
Transfert d'images vers l'ordinateur.....	75
Visualisation d'images.....	76
<hr/>	
Enregistrement et visualisation de vidéos.....	77
Enregistrement de vidéos.....	78
Modification des réglages de l'enregistrement vidéo (menu vidéo).....	81
Visualisation d'une vidéo	82
Opérations disponibles lors de la visualisation d'une vidéo.....	82
Effacement d'un fichier vidéo.....	83

Configuration générale de l'appareil photo.....	85
Menu configuration	86
Section Référence	81
Utilisation du mode panoramique assisté.....	82
Mode photos favorites.....	84
Ajout d'images à des albums.....	84
Visualisation des images dans un album.....	85
Suppression d'images des albums.....	85
Changement des icônes associées aux albums.....	86
Mode tri automatique.....	87
Mode classement par date.....	89
Retouche d'images (images fixes).....	10
Fonctions de retouche.....	10
 Retouche rapide : Amélioration du contraste et de la saturation.....	12
 D-Lighting : Amélioration de la luminosité et du contraste	12
 Retouche glamour : Adoucissement des tons chair et réduction des visages en agrandissant les yeux	13
 Filtres : Application de filtres numériques.....	14
 Mini-photo : Réduction de la taille d'image	15
 Recadrage : Création d'une copie recadrée.....	16
Connexion de l'appareil photo à un téléviseur (visualisation sur un téléviseur).....	17
Connexion de l'appareil photo à une imprimante (impression directe).....	18
Connexion de l'appareil photo à une imprimante.....	19
Impression d'images une par une.....	20
Impression de plusieurs images.....	21
Menu prise de vue (pour le mode  (Auto)).....	24
Balance des blancs (réglage de la teinte)	24
Rafale.....	26
Sensibilité.....	28
Options couleur.....	29
Mode de zones AF.....	30
Mode autofocus.....	33
Menu portrait optimisé.....	34
Maquillage	34
Détecteur de sourire	34
Sélect. yeux ouverts.....	35
Menu visualisation.....	36
 Commande d'impression (création d'une commande d'impression DPOF)	36
 Diaporama.....	40

 Protéger	 41
 Rotation image	 43
 Annotation vocale	 44
 Copier (copie entre la mémoire interne et la carte mémoire).....	 46
Menu vidéo	 47
Options vidéo.....	 47
Mode autofocus	 48
Réduction du bruit du vent	 48
Menu configuration	 49
Écran d'accueil.....	 49
Fuseau horaire et date.....	 50
Réglages du moniteur.....	 53
Imprimer la date (impression de la date et de l'heure).....	 55
Réduction vibration.....	 56
Détection mouvement	 57
Assistance AF.....	 58
Zoom numérique	 58
Réglages du son.....	 59
Extinction auto	 59
Formater la mémoire/Formatage de la carte.....	 60
Langue/Language.....	 61
Sortie vidéo	 61
Charge par ordinateur.....	 62
Délect. yeux fermés	 64
Transfert Eye-Fi.....	 66
Réinitialisation.....	 67
Version firmware	 69
Noms des fichiers images/sons et des dossiers	 70
Accessoires optionnels	 71
Messages d'erreur	 72
<hr/>	
Notes techniques et index	 1
Optimisation de la durée de vie et des performances de l'appareil photo	 2
Appareil photo.....	 2
Accumulateur	 4
Adaptateur de charge.....	 5
Cartes mémoire	 5
Nettoyage.....	 6
Stockage.....	 6
Dépannage.....	 7
Fiche technique	 14
Normes prises en charge	 17
Index	 18



Descriptif de l'appareil photo et fonctions de base

Ce chapitre décrit les pièces de l'appareil photo et explique également comment utiliser ses fonctions de base.

Descriptif de l'appareil photo	2
Boîtier de l'appareil photo	2
Commandes de l'appareil photo utilisées en mode de prise de vue	4
Commandes de l'appareil photo utilisées en mode de visualisation	5
Moniteur	6
Fonctions de base	8
Permutation entre le mode de prise de vue et le mode de visualisation	8
Utilisation du sélecteur multidirectionnel	9
Utilisation des menus (commande MENU)	10
Fixation de la dragonne de l'appareil photo	11

➔ Si vous souhaitez commencer directement à utiliser l'appareil photo, reportez-vous à la section « Procédure de base de la prise de vue et de la visualisation » (13).

Descriptif de l'appareil photo

Boîtier de l'appareil photo

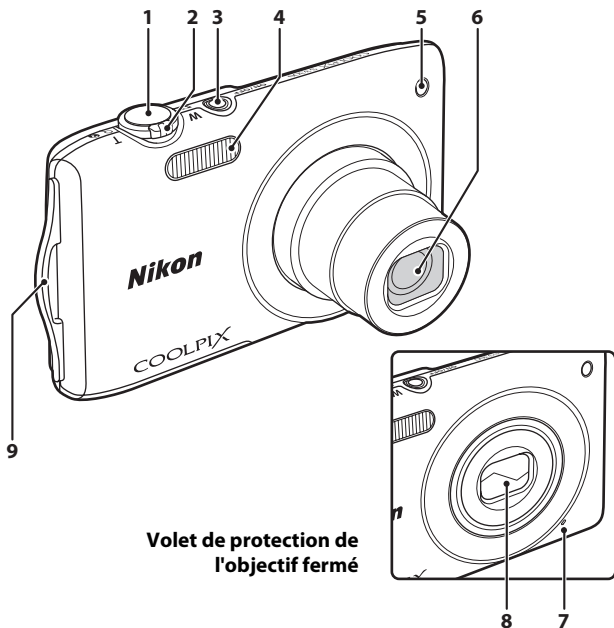







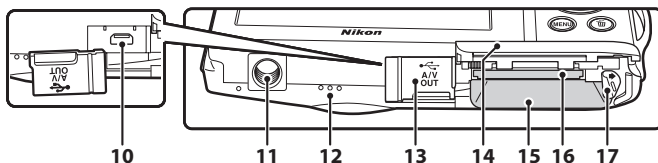
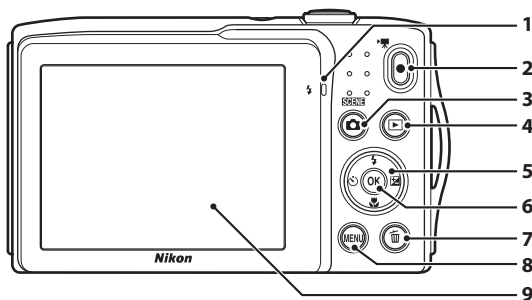





Volet de protection de l'objectif fermé











Descriptif de l'appareil photo et fonctions de base

1	Déclencheur..... 4, 5, 28	4	Flash..... 53
2	Commande de zoom..... 4, 5, 27	5	Témoin du retardateur..... 55
	W : grand-angle..... 4, 27	6	Illuminateur d'assistance AF 87
	T : téléobjectif..... 4, 27	7	Objectif
	☒ : visualisation par planche	8	Microphone intégré.....78, 44
	d'images..... 5, 31	9	Volet de protection de l'objectif 2
	Q : fonction Loupe..... 5, 31		Œillet pour dragonne de l'appareil photo
	? : aide..... 39	 11
3	Commutateur marche-arrêt/témoin de mise sous tension..... 20, 21		



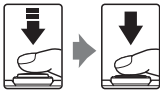











1	Témoin de charge.....17,  63 Témoin du flash..... 53	10	Connecteur de sortie USB/audio/vidéo 16, 72,  17,  19
2	Commande  (arrêt enregistrement vidéo).....4, 5, 78	11	Filetage pour fixation sur trépied.....  15
3	Commande  (mode de prise de vue)4, 5, 8, 24	12	Haut-parleur.....82,  44
4	Commande  (visualisation)4, 5, 8, 30, 70	13	Volet des connecteurs 16, 72,  17,  19
5	Sélecteur multidirectionnel 9	14	Volet du logement pour accumulateur/ volet du logement pour carte mémoire 14, 15
6	Commande  (appliquer la sélection) ... 5, 9	15	Logement pour accumulateur..... 14
7	Commande  (effacer) ... 4, 5, 32, 83,  45	16	Logement pour carte mémoire..... 18
8	Commande MENU4, 5, 10, 36, 71, 81, 86	17	Loquet de l'accumulateur 14
9	Moniteur 6, 24		

Commandes de l'appareil photo utilisées en mode de prise de vue

Commande	Nom	Fonction principale	
	Commande de prise de vue	Change de mode de prise de vue (affiche l'écran de sélection du mode de prise de vue).	24
	Commande de zoom	Exécute un zoom avant et arrière ; tournez-la vers la position T () pour un zoom avant et vers W () pour un zoom arrière.	27
	Sélecteur multidirectionnel	Reportez-vous à la section « Utilisation du sélecteur multidirectionnel » pour obtenir de plus amples informations.	9, 10
	Commande menu	Affiche ou masque le menu.	10, 37, 81, 86
	Déclencheur	Enfoncé à mi-course (autrement dit, si vous arrêtez d'appuyer quand vous sentez une légère résistance) : règle la mise au point et l'exposition. Enfoncé à fond : déclenche.	28
	Commande d'enregistrement vidéo	Démarre ou arrête l'enregistrement vidéo.	78
	Commande de visualisation	Visualise les images.	30, 70, 82
	Commande d'effacement	Efface la dernière image enregistrée.	32

Commandes de l'appareil photo utilisées en mode de visualisation

Commande	Nom	Fonction principale	
	Commande de visualisation	<ul style="list-style-type: none"> Change de mode de visualisation (affiche l'écran de sélection du mode de visualisation). Si l'appareil photo est éteint, appuyez sur cette commande et maintenez-la enfoncée pour allumer l'appareil photo en mode de visualisation. 	70 21
	Commande de zoom	<ul style="list-style-type: none"> Lors de l'affichage d'images, tournez cette commande vers T () pour agrandir l'image et vers W () pour afficher les imageries ou le calendrier. Règle le volume. 	31 82
	Sélecteur multidirectionnel	Reportez-vous à la section « Utilisation du sélecteur multidirectionnel » pour obtenir de plus amples informations.	9, 10
	Commande appliquer la sélection	<ul style="list-style-type: none"> Bascule de l'affichage des imageries ou d'une image agrandie à la visualisation plein écran. Ajoute ou supprime des images favorites. Lit les vidéos. 	31  4, 5 82
	Commande menu	Affiche ou masque le menu.	10, 71, 86
	Commande d'effacement	Supprime des images.	32
	Commande de prise de vue		–
	Déclencheur	Passé en mode de prise de vue.	–
	Commande d'enregistrement vidéo		–

Moniteur

Les informations affichées sur le moniteur lors de la prise de vue et de la visualisation varient selon les paramètres de l'appareil photo et de l'état de fonctionnement. Par défaut, les indicateurs ci-dessous s'affichent quand l'appareil photo est sous tension ou en cours d'utilisation, puis disparaissent après quelques secondes (quand **Infos photos** est réglé sur **Infos auto** dans **Réglages du moniteur** (📖86)).

Mode de prise de vue

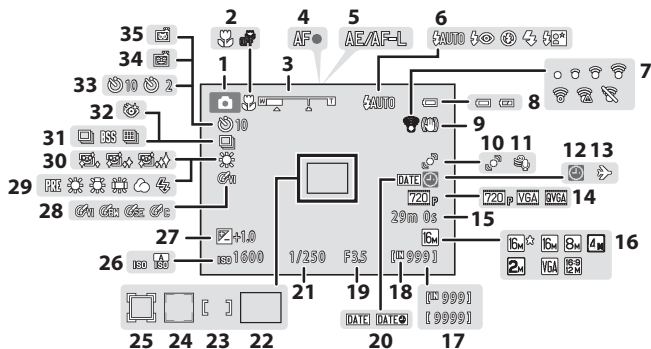

1	Mode de prise de vue24, 36, 39, 47, 49	19	Ouverture28
2	Mode macro.....56	20	Imprimer la date.....86, 📷55
3	Indicateur de zoom.....27, 56	21	Vitesse d'obturation28
4	Indicateur de mise au point.....28	22	Zone de mise au point (auto)28, 38, 📷30
5	Indicateur AE/AF-L.....📷3	23	Zone de mise au point (manuelle ou centre).....38, 📷31
6	Mode de flash.....53	24	Zone de mise au point (détection des visages ou des animaux domestiques)28, 38, 46, 49, 📷30
7	Indicateur de communication Eye-Fi88, 📷66	25	Zone de mise au point (suivi du sujet)38, 📷31
8	Indicateur du niveau de charge de l'accumulateur.....20	26	Sensibilité37, 📷28
9	Icône Réduction vibration87, 📷56	27	Valeur de correction d'exposition.....57
10	Icône Détection mouvement87, 📷57	28	Options couleur.....38, 📷29
11	Réduction du bruit du vent81, 📷48	29	Mode balance des blancs.....37, 📷24
12	Indicateur « Date non programmée »22, 📷50, 📷72	30	Maquillage51, 📷34
13	Destination.....86, 📷50	31	Mode de prise de vue rafale37, 📷26
14	Options vidéo81, 📷47	32	Sélect. yeux ouverts51, 📷35
15	Durée de la vidéo78	33	Indicateur de retardateur.....55
16	Taille d'image.....60	34	Détecteur de sourire.....51, 📷34
17	Nombre de vues restantes (images fixes)20	35	Déclenchement auto46, 55
18	Indicateur de mémoire interne20		

Mode de visualisation

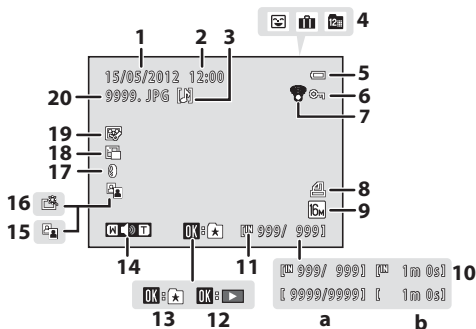



1	Date d'enregistrement.....	22
2	Heure d'enregistrement.....	22
3	Icône d'annotation vocale.....	71, 44
4	Icône d'album en mode images favorites.....	70, 4
	Icône de catégorie en mode tri automatique.....	70, 7
	Icône Classement par date.....	70, 9
5	Indicateur du niveau de charge de l'accumulateur.....	20
6	Icône Protéger.....	71, 41
7	Indicateur de communication Eye-Fi.....	88, 66
8	Icône de commande d'impression.....	71, 36
	Options vidéo.....	81, 47

10	a Numéro de la vue actuelle/ nombre total de vues.....	30
	b Durée de la vidéo.....	82
11	Indicateur de mémoire interne.....	30
12	Repère de lecture vidéo.....	82
13	Guide d'ajout à un album.....	4
14	Indicateur de volume.....	82, 44
15	Icône D-Lighting.....	71, 12
16	Icône de retouche rapide.....	71, 12
17	Icône des filtres.....	71, 14
18	Icône de mini-photo.....	71, 15
19	Icône de retouche glamour.....	71, 13
20	Numéro et type de fichier.....	70

Fonctions de base

Permutation entre le mode de prise de vue et le mode de visualisation

L'appareil photo possède deux modes de fonctionnement : le mode de prise de vue, pour prendre des photos, et le mode de visualisation, pour les visualiser.

En mode de prise de vue, appuyez sur la commande  (visualisation) pour basculer vers le mode de visualisation ; en mode de visualisation, appuyez sur la commande  (mode de prise de vue) pour basculer vers le mode de prise de vue.

- En mode de visualisation, vous pouvez aussi basculer vers le mode de prise de vue en appuyant sur le déclencheur ou la commande  (enregistrement vidéo).

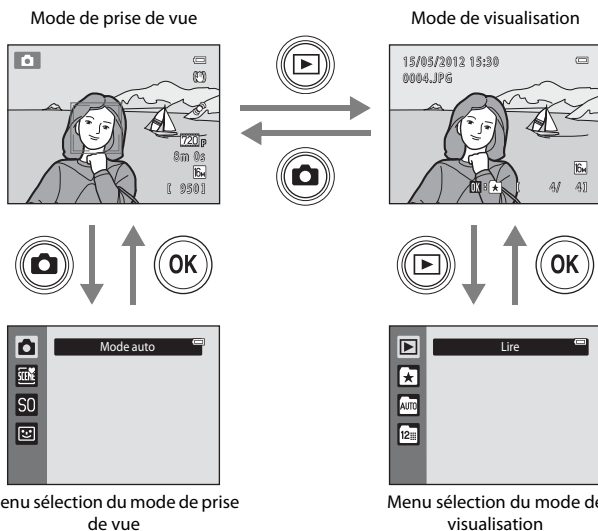

- Si vous appuyez sur la commande  (mode de prise de vue) alors que l'écran de prise de vue est affiché, le menu sélection du mode de prise de vue apparaît pour vous permettre de sélectionner un des modes de prise de vue disponibles (📖24).
- Si vous appuyez sur la commande  (visualisation) alors que l'écran de visualisation est affiché, le menu sélection du mode de visualisation apparaît pour vous permettre de sélectionner un des modes de visualisation disponibles (📖70).

Utilisation du sélecteur multidirectionnel

Utilisez le sélecteur multidirectionnel en l'appuyant vers le haut (▲), le bas (▼), la gauche (◀) ou la droite (▶) ou en appuyant sur la commande **OK**.

Mode de prise de vue

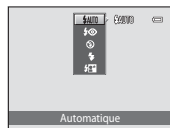
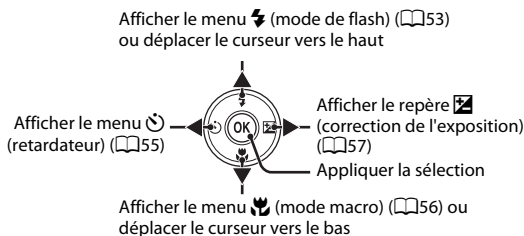

Mode de visualisation

Sélectionner l'image précédente ou déplacer la zone affichée en cas d'agrandissement de l'image (📖31)

Ajouter une image à un album, supprimer une image d'un album (📖70, 📷4, 📷5) ou visualiser des vidéos (📖82)*

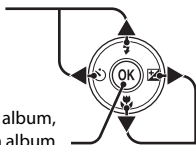

Sélectionner l'image suivante ou déplacer la zone affichée en cas d'agrandissement de l'image (📖31)

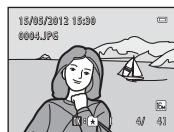

* Cette commande active le passage à l'affichage plein écran lors de la visualisation d'images et lors de l'agrandissement d'une image.

Écran du menu

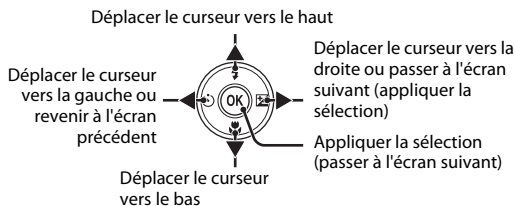

Utilisation des menus (commande MENU)

Si vous appuyez sur la commande **MENU** alors que l'écran de prise de vue ou de visualisation est affiché, le menu correspondant au mode apparaît. Une fois le menu affiché, vous pouvez modifier différents réglages.

Mode de prise de vue

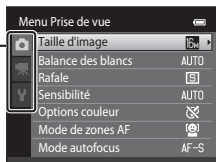
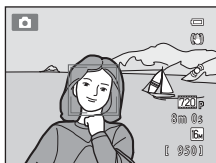

Onglets

Onglet  :

Affiche les réglages qui peuvent être modifiés pour le mode de prise de vue actuel (📖24). L'icône de l'onglet varie selon le mode de prise de vue.

Onglet  :

Affiche les réglages qui ont trait à l'enregistrement vidéo.

Onglet  :

Affiche le menu configuration dans lequel vous pouvez modifier les réglages généraux de l'appareil.

Mode de visualisation

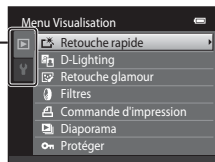
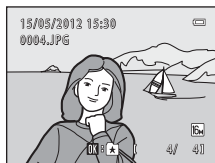

Onglets

Onglet  :

Affiche les réglages qui peuvent être modifiés pour le mode de visualisation actuel (📖70). L'icône de l'onglet varie selon le mode de visualisation.

Onglet  :

Affiche le menu configuration dans lequel vous pouvez modifier les réglages généraux de l'appareil.

Si aucun onglet n'est affiché

Si vous appuyez sur la commande **MENU** et si l'écran de modification de la taille d'image est affiché, appuyez sur la commande  du sélecteur multidirectionnel pour afficher les onglets.

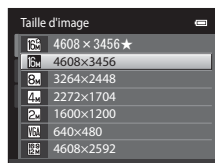

Basculement entre les onglets

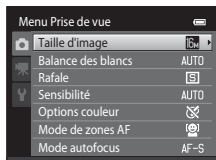

Appuyez sur la commande ◀ du sélecteur multidirectionnel pour mettre l'onglet en surbrillance.

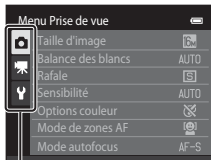

Appuyez sur la commande ▲ ou ▼ du sélecteur multidirectionnel pour sélectionner un onglet et appuyez sur la commande OK ou ►.

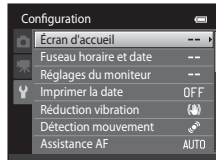

Le menu sélectionné s'affiche.

Sélection d'une rubrique

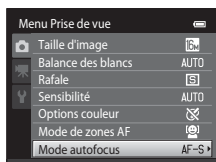

Appuyez sur la commande ▲ ou ▼ du sélecteur multidirectionnel pour sélectionner une rubrique et appuyez sur la commande ► ou OK.

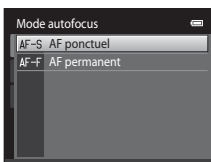

Sélectionnez une rubrique à l'aide de la commande ▲ ou ▼ et appuyez sur la commande OK.



Quand vous avez modifié les réglages, appuyez sur la commande MENU pour quitter le menu.

Quand le menu contient deux pages ou plus

La barre de défilement apparaît s'il n'est pas possible d'afficher toutes les rubriques de menu sur un seul écran.

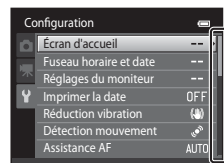

Fixation de la dragonne de l'appareil photo

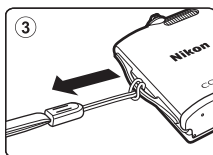
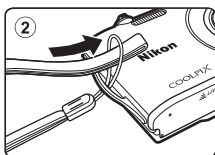
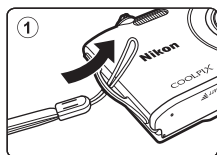



A series of horizontal dashed lines spanning the width of the page, intended for handwriting practice. There are 15 lines in total, starting from the top right and extending to the bottom left.



Procédurese base de la prise de vue et de la visualisation

Préparation

Préparation 1 Insertion de l'accumulateur	14
Préparation 2 Charge de l'accumulateur	16
Préparation 3 Insertion d'une carte mémoire	18



Prise de vue

Étape 1 Mise sous tension de l'appareil photo	20
Réglage de la langue, de la date et de l'heure (première utilisation uniquement)	22
Étape 2 Sélection d'un mode de prise de vue	24
Étape 3 Cadrage d'une photo	26
Étape 4 Mise au point et prise de vue	28



Visualisation

Étape 5 Visualisation d'images	30
Étape 6 Effacement d'images indésirables	32

Préparation 1 Insertion de l'accumulateur

- 1** Ouvrez le volet du logement pour accumulateur/carte mémoire.

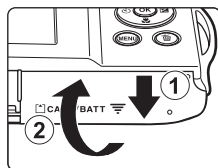

- 2** Insérez l'accumulateur Li-ion rechargeable EN-EL19 fourni.

- Servez-vous de l'accumulateur pour pousser le loquet orange dans la direction indiquée par la flèche (1) afin d'insérer complètement l'accumulateur (2).
- Lorsque l'accumulateur est correctement inséré, le loquet le maintient en place.

Loquet de l'accumulateur

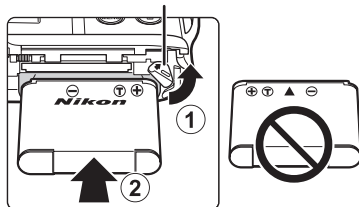

✓ Insertion correcte de l'accumulateur

Vous risquez d'endommager l'appareil photo si vous insérez l'accumulateur à l'envers. Vérifiez que l'orientation de l'accumulateur est correcte.

- 3** Refermez le volet du logement pour accumulateur/carte mémoire.

- Chargez l'accumulateur avant la première utilisation ou lorsqu'il est déchargé. Pour plus d'informations, reportez-vous à la page 16.

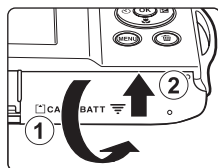

Retrait de l'accumulateur

Mettez l'appareil photo hors tension et assurez-vous que le témoin de mise sous tension et le moniteur sont éteints, puis ouvrez le volet du logement pour accumulateur/carte mémoire.

Poussez le loquet orange de l'accumulateur dans la direction indiquée par la flèche (①), pour éjecter partiellement l'accumulateur. Retirez l'accumulateur de l'appareil photo en ligne droite (②), sans l'incliner.

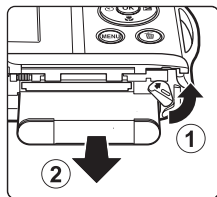

☑ Mise en garde relative aux températures élevées

L'appareil photo, l'accumulateur et la carte mémoire peuvent être brûlants juste après l'utilisation de l'appareil photo. Faites attention lors du retrait de l'accumulateur ou de la carte mémoire.

☑ Remarque concernant l'accumulateur

Avant toute utilisation, lisez et respectez les avertissements relatifs à l'accumulateur à la page vii, ainsi que la section « Accumulateur » (🔍4).

Préparation 2 Charge de l'accumulateur

1 Préparez l'adaptateur de charge EH-69P fourni.

- Si un adaptateur de prise secteur* est fourni, fixez-le à la fiche de l'adaptateur de charge. Veillez à ce que l'adaptateur de prise secteur soit inséré à fond. Une fois les deux adaptateurs fixés, n'essayez pas ensuite de retirer l'adaptateur de prise secteur de force afin de ne pas endommager le produit.

* La forme de l'adaptateur de prise secteur varie selon le pays ou la région d'achat de l'appareil photo.
En Argentine et en Corée, l'adaptateur de charge est fourni avec l'adaptateur de prise secteur fixé.

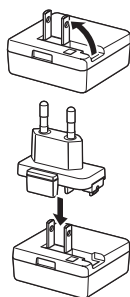

2 Vérifiez que l'accumulateur est inséré dans l'appareil photo, puis connectez ce dernier à l'adaptateur de charge en suivant l'ordre de ① à ③.

- Laissez l'appareil photo hors tension.
- Veillez à ce que les fiches soient correctement orientées. N'essayez pas d'insérer les fiches de biais, et ne forcez pas lorsque vous les branchez ou les débranchez.

Témoin de charge

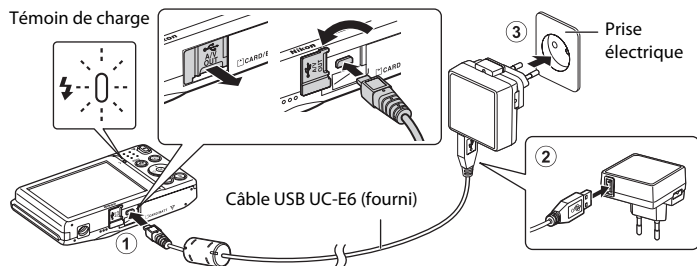

- Le témoin de charge clignote lentement en vert pour indiquer que l'accumulateur est en train d'être chargé.
- Environ 2 heures et 30 minutes sont nécessaires pour recharger un accumulateur qui est complètement déchargé.
- Lorsque l'accumulateur est complètement chargé, le témoin de charge s'éteint.
- Reportez-vous à la section « Description du témoin de charge » (117) pour obtenir de plus amples informations.

3 Débranchez l'adaptateur de charge de la prise électrique, puis débranchez le câble USB.

- Lorsque l'appareil photo est branché sur une prise électrique à l'aide de l'EH-69P, il ne peut pas être mis sous tension.

Description du témoin de charge

Témoin de charge	Description
Clignote lentement (vert)	Accumulateur en cours de charge.
Éteint	L'accumulateur n'est pas en charge. La charge est terminée lorsque le témoin de charge cesse de clignoter en vert et s'éteint.
Clignote rapidement (vert)	<ul style="list-style-type: none"> La température ambiante n'est pas adaptée à l'opération de charge. Chargez l'accumulateur à l'intérieur en veillant à ce que la température ambiante soit comprise entre 5 °C et 35 °C. Le câble USB ou l'adaptateur de charge est mal raccordé ou il existe un problème au niveau de l'accumulateur. Débranchez le câble USB ou l'adaptateur de charge, puis raccordez-les correctement, ou remplacez l'accumulateur.

Remarque concernant l'adaptateur de charge

Avant toute utilisation, lisez et respectez les avertissements relatifs à l'adaptateur de charge à la page vii, ainsi que la section « Adaptateur de charge » (p.5).

Charge à l'aide d'un ordinateur ou d'un chargeur d'accumulateur

- Le fait de raccorder le COOLPIX S3300 à un ordinateur a pour effet, en outre, de recharger l'accumulateur Li-ion rechargeable EN-EL19 (p.72, p.62).
- L'accumulateur Li-ion rechargeable EN-EL19 peut aussi être chargé à l'aide du chargeur d'accumulateur MH-66 (vendu séparément ; p.71).

Alimentation secteur

- Si vous utilisez l'adaptateur secteur EH-62G (disponible séparément ; p.71), vous pouvez alimenter le COOLPIX S3300 directement sur le secteur et l'utiliser en mode de prise de vue ou de visualisation.
- N'utilisez, en aucun cas, un adaptateur secteur d'une autre marque ou un modèle autre que l'EH-62G. Le non-respect de cette consigne de sécurité pourrait entraîner une surchauffe et endommager l'appareil photo.

Préparation 3 Insertion d'une carte mémoire

- 1** Assurez-vous que le témoin de mise sous tension et le moniteur sont éteints, puis ouvrez le volet du logement pour accumulateur/carte mémoire.

- Veillez toujours à éteindre l'appareil photo avant d'ouvrir le volet.

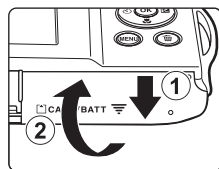

- 2** Insérez la carte mémoire.

- Faites glisser la carte mémoire correctement jusqu'à ce qu'elle se verrouille en émettant un déclic.

✓ Insertion de la carte mémoire

L'insertion de la carte mémoire à l'envers risque d'endommager l'appareil photo ou la carte elle-même. Vérifiez que l'orientation de la carte mémoire est correcte.

Logement pour carte mémoire

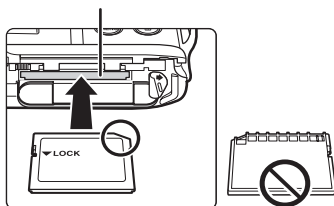

- 3** Refermez le volet du logement pour accumulateur/carte mémoire.

✓ Formatage d'une carte mémoire

- Lorsque vous insérez pour la première fois une carte mémoire précédemment utilisée dans un autre appareil, veillez à la formater à l'aide de cet appareil photo.
- **Lors du formatage de la carte mémoire, toutes les données qu'elle contient sont définitivement effacées.** Assurez-vous de transférer sur un ordinateur les images que vous souhaitez conserver et de les enregistrer avant le formatage.
- Pour formater une carte mémoire, insérez-la dans l'appareil photo, appuyez sur la commande **MENU** et sélectionnez **Formatage de la carte** (📖88) dans le menu configuration (📖86).

✓ Remarque concernant les cartes mémoire

Reportez-vous à la documentation qui accompagne la carte mémoire ainsi qu'à la section « Cartes mémoire » (🔍5) du chapitre « Optimisation de la durée de vie et des performances de l'appareil photo ».

Retrait des cartes mémoire

Mettez l'appareil photo hors tension et assurez-vous que le témoin de mise sous tension et le moniteur sont éteints, puis ouvrez le volet du logement pour accumulateur/carte mémoire.

Poussez délicatement la carte mémoire dans l'appareil photo (①) afin de l'éjecter partiellement. Retirez la carte mémoire de l'appareil photo en ligne droite (②), sans l'incliner.

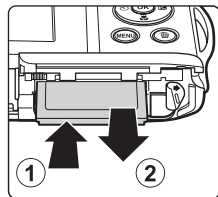

✓ Mise en garde relative aux températures élevées

L'appareil photo, l'accumulateur et la carte mémoire peuvent être brûlants juste après l'utilisation de l'appareil photo. Faites attention lors du retrait de l'accumulateur ou de la carte mémoire.

Mémoire interne et cartes mémoire

Les données de l'appareil photo, notamment les images fixes et les vidéos, peuvent être enregistrées dans sa mémoire interne (environ 42 Mo) ou sur une carte mémoire. Si vous souhaitez utiliser la mémoire interne de l'appareil photo pour la prise de vue ou la visualisation, retirez d'abord la carte mémoire.

Cartes mémoire approuvées

Les cartes mémoire Secure Digital (SD) suivantes ont été testées et certifiées conformes avec cet appareil photo.

- Les cartes mémoire conformes à la classe 6 ou supérieure du classement des vitesses SD sont recommandées pour l'enregistrement de vidéos. L'enregistrement d'une vidéo peut s'interrompre de manière inattendue en cas d'utilisation de cartes mémoire de niveau inférieur.

	Carte mémoire SD	Carte mémoire SDHC ²	Carte mémoire SDXC ³
SanDisk	2 Go ¹	4 Go, 8 Go, 16 Go, 32 Go	64 Go
TOSHIBA	2 Go ¹	4 Go, 8 Go, 16 Go, 32 Go	64 Go
Panasonic	2 Go ¹	4 Go, 8 Go, 12 Go, 16 Go, 32 Go	48 Go, 64 Go
Lexar	–	4 Go, 8 Go, 16 Go, 32 Go	64 Go, 128 Go

¹ Si la carte mémoire est utilisée avec un lecteur de cartes ou un périphérique similaire, assurez-vous qu'il prend en charge les cartes de 2 Go.

² Compatibilité SDHC. Si la carte mémoire est utilisée avec un lecteur de cartes ou un périphérique similaire, assurez-vous qu'il est compatible avec la norme SDHC.

³ Compatibilité SDXC. Si la carte mémoire est utilisée avec un lecteur de cartes ou un périphérique similaire, assurez-vous qu'il est compatible avec la norme SDXC.



- Contactez le fabricant pour obtenir de plus amples informations sur les cartes ci-dessus. Nous ne pouvons pas garantir le bon fonctionnement de l'appareil avec des cartes mémoire d'autres marques.

Étape 1 Mise sous tension de l'appareil photo

1 Appuyez sur le commutateur marche-arrêt pour mettre l'appareil photo sous tension.

- *Si vous mettez l'appareil photo sous tension pour la première fois après l'achat, reportez-vous à la section « Réglage de la langue, de la date et de l'heure »* (📖22).
- L'objectif se déploie et le moniteur se met sous tension.

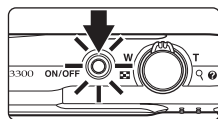

2 Vérifiez l'indicateur du niveau de charge de l'accumulateur et le nombre de vues restantes.

Indicateur du niveau de charge de l'accumulateur

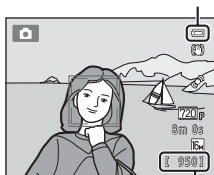

Nombre de vues restantes

Indicateur du niveau de charge de l'accumulateur	Description
	Niveau de charge de l'accumulateur élevé.
	Faible niveau de charge de l'accumulateur. Préparez-vous à recharger ou à remplacer l'accumulateur.
 L'accu/pile est déchargé(e).	L'appareil ne peut prendre aucune vue. Chargez ou remplacez l'accumulateur.

Nombre de vues restantes

Le nombre de photos pouvant être prises s'affiche.

- Si aucune carte mémoire n'est insérée, s'affiche pour indiquer que les images seront enregistrées dans la mémoire interne de l'appareil photo (environ 42 Mo).
- Le nombre de vues restantes dépend de la capacité disponible dans la mémoire interne ou sur la carte mémoire, ainsi que de la qualité et de la taille d'image (📖61).
- Le nombre de vues restantes affiché dans les illustrations peut différer de ce que vous verrez effectivement sur votre moniteur.



Mise sous tension et hors tension de l'appareil photo

- Lorsque l'appareil photo est activé, le témoin de mise sous tension (vert) s'allume, puis c'est au tour du moniteur (le témoin de mise sous tension s'éteint lorsque le moniteur se met sous tension).
- Appuyez sur le commutateur marche-arrêt pour mettre l'appareil photo hors tension. Une fois que l'appareil est éteint, le témoin de mise sous tension et le moniteur s'éteignent.
- Pour allumer l'appareil photo en mode de visualisation, appuyez sur la commande  (visualisation) et maintenez-la enfoncée. L'objectif ne se déploie pas.



Fonction d'économie d'énergie (extinction auto)

Si aucune opération n'est exécutée pendant un certain temps, le moniteur s'éteint, l'appareil photo passe en mode veille et le témoin de mise sous tension clignote. Si aucune opération n'est exécutée pendant trois minutes supplémentaires environ, l'appareil photo s'éteint automatiquement.

Pour réactiver le moniteur alors que le témoin de mise sous tension clignote, appuyez sur une des commandes suivantes :

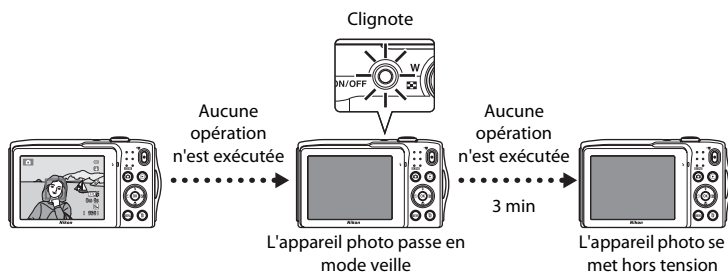
- marche-arrêt, déclencheur, commande  (mode de prise de vue), commande  (visualisation) ou commande  (enregistrement vidéo).



- Il est possible de modifier le délai de mise en veille de l'appareil photo à l'aide de l'option **Extinction auto** (87) du menu configuration (86).
- Par défaut, l'appareil photo passe en mode veille une minute environ après avoir utilisé le mode de prise de vue ou de visualisation.
- Si vous utilisez l'adaptateur secteur EH-62G (disponible séparément), l'appareil photo passe en mode veille après 30 minutes (fixe).

Réglage de la langue, de la date et de l'heure

Une boîte de dialogue permettant de sélectionner la langue s'affiche lors de la première mise sous tension de l'appareil photo.

- 1 Appuyez sur la commande ▲ ou ▼ du sélecteur multidirectionnel pour sélectionner la langue souhaitée, puis appuyez sur la commande OK.

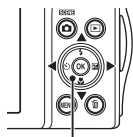

Sélecteur multidirectionnel



- 2 Appuyez sur la commande ▲ ou ▼ pour choisir **Oui** et appuyez sur la commande OK.

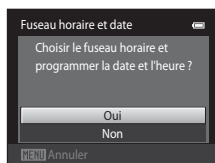

- 3 Appuyez sur la commande ◀ ou ▶ pour sélectionner le fuseau horaire de votre domicile et appuyez sur la commande OK.

- Pour plus d'informations sur « Heure d'été », reportez-vous à la page 23.

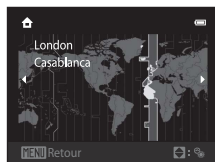

- 4 Appuyez sur la commande ▲ ou ▼ pour choisir l'ordre d'affichage du jour, du mois et de l'année, puis appuyez sur la commande OK ou ▶.

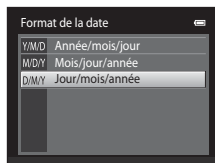

- 5 Appuyez sur la commande ▲, ▼, ◀ ou ▶ pour modifier la date et l'heure, puis appuyez sur la commande OK.

- Sélectionner un champ : appuyez sur la commande ▶ ou ◀ (la surbrillance passe de J, M, A, heure à minute).
- Modifier la valeur : appuyez sur ▲ ou ▼.
- Valider les réglages : sélectionnez le champ des minutes et appuyez sur la commande OK ou ▶.

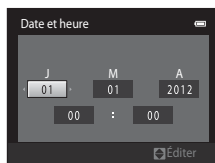

6 Appuyez sur la commande ▲ ou ▼ pour choisir **Oui** et appuyez sur la commande **OK**.

- Une fois que les réglages sont appliqués, l'objectif se déploie et l'affichage du moniteur revient en mode de prise de vue.

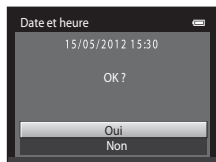

Heure d'été

Si l'heure d'été doit être appliquée, appuyez sur la commande ▲ pour l'activer lorsque vous réglez la région à l'étape 3.

- Lorsque l'heure d'été est activée, l'icône ☀ s'affiche dans la partie supérieure du moniteur. Pour désactiver l'heure d'été, appuyez sur ▼.

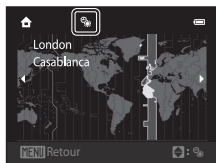

Modification du réglage de la langue ou de la date et de l'heure

- Vous pouvez modifier ces réglages à l'aide de **Langue/Language** et **Fuseau horaire et date** dans le menu configuration (☰86).
- Si l'heure d'été est activée sous **Fuseau horaire**, dans la section **Fuseau horaire et date** du menu configuration, l'horloge de l'appareil photo avance d'une heure. Si elle est désactivée, l'horloge recule d'une heure. Une fois la destination (➤) sélectionnée, l'appareil photo calcule automatiquement le décalage horaire entre le fuseau horaire de la destination et celui du domicile (🏠), puis enregistre les images en utilisant la date et l'heure de la destination.
- Si vous quittez sans définir la date et l'heure, ⏰ clignote lorsque l'écran de prise de vue est affiché. Utilisez la rubrique **Fuseau horaire et date** du menu configuration pour régler la date et l'heure (☰86).

Accumulateur de l'horloge

- L'horloge de l'appareil photo est alimentée par l'accumulateur de secours, distinct de l'accumulateur principal de l'appareil.
- L'accumulateur de secours se recharge lorsque l'accumulateur principal est inséré dans l'appareil photo ou que ce dernier est raccordé à un adaptateur secteur optionnel. Après une charge de dix heures environ, il peut servir d'alimentation de secours pendant plusieurs jours.
- Si l'accumulateur de secours est déchargé, l'écran de réglage de la date et de l'heure s'affiche lors de la mise sous tension de l'appareil photo. Réglez à nouveau la date et l'heure. Reportez-vous à la section « Réglage de la langue, de la date et de l'heure » (étape 2, ☰22) pour obtenir de plus amples informations.

Impression de la date de prise de vue sur les images

- Réglez la date et l'heure avant d'effectuer une prise de vue.
- Vous pouvez imprimer définitivement la date de prise de vue sur les images lors de leur capture en définissant **Imprimer la date** dans le menu configuration (☰86).
- Vous pouvez recourir au logiciel ViewNX 2 (☰73) pour imprimer la date de prise de vue sur les photos prises sans utiliser l'option **Imprimer la date**.



Étape 2 Sélection d'un mode de prise de vue

1 Appuyez sur la commande .

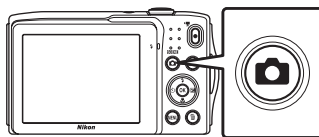
- Le menu sélection du mode de prise de vue s'affiche. Il permet de sélectionner le mode de prise de vue souhaité.



2 Appuyez sur la commande ▲ ou ▼ du sélecteur multidirectionnel pour choisir un mode de prise de vue.

- Le mode  (auto) est utilisé dans cet exemple. Sélectionnez  **Mode auto**.

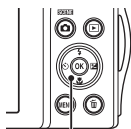

Sélecteur multidirectionnel

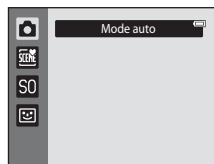





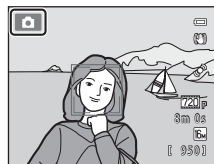















3 Appuyez sur la commande .







- L'appareil photo passe alors en mode  (auto).
- Pour plus d'informations sur l'écran de prise de vue, reportez-vous à la section « Moniteur » (6).
- Le réglage du mode de prise de vue est conservé, même si l'appareil photo est mis hors tension.



Modes de prise de vue disponibles

	Mode auto	 36
<p>Utilisé pour la prise de vue générale. Il est possible de modifier les réglages du menu prise de vue ( 37) en fonction des conditions de prise de vue et du type de photo que vous souhaitez prendre.</p>		
	scène	 39
<p>Les réglages de l'appareil sont automatiquement optimisés en fonction de la scène choisie. En mode sélecteur automatique, l'appareil photo sélectionne automatiquement le mode scène optimal lorsque vous cadrez une photo, ce qui facilite encore la prise de vue à l'aide de réglages adaptés à la scène.</p> <ul style="list-style-type: none"> • Pour sélectionner une scène, affichez d'abord le menu sélection du mode de prise de vue, puis appuyez sur la commande  du sélecteur multidirectionnel. Sélectionnez la scène de votre choix en appuyant sur la commande , ,  ou , puis sur la commande . 		
S0	Effets spéciaux	 47
<p>Il est possible d'appliquer des effets aux images lors de la prise de vue. Six différents effets sont disponibles.</p> <ul style="list-style-type: none"> • Pour sélectionner un effet, affichez d'abord le menu sélection du mode de prise de vue, puis appuyez sur la commande  du sélecteur multidirectionnel. Sélectionnez l'effet de votre choix en appuyant sur la commande , ,  ou , puis sur la commande . 		
	Portrait optimisé	 49
<p>Lorsque l'appareil photo détecte un visage souriant, il prend automatiquement une photo, sans que vous deviez appuyer sur le déclencheur (Détecteur de sourire). L'option Maquillage permet d'adoucir les tons chair des visages humains.</p>		

Fonctions disponibles dans chaque mode de prise de vue

- Vous pouvez utiliser les commandes , , , et  du sélecteur multidirectionnel pour exécuter les fonctions correspondantes. Reportez-vous à la section « Fonctions réglables au moyen du sélecteur multidirectionnel » ( 52) pour obtenir de plus amples informations.
- En mode de prise de vue, appuyez sur la commande **MENU** pour afficher le menu correspondant au mode de prise de vue sélectionné. Pour plus d'informations sur les réglages disponibles dans le menu correspondant au mode de prise de vue en cours, reportez-vous à la section « Fonctions de prise de vue » ( 35).

Étape 3 Cadrage d'une photo

1 Tenez fermement l'appareil photo des deux mains.

- Veillez à ne pas mettre les doigts et d'autres objets sur l'objectif, le flash, l'illuminateur d'assistance AF, le microphone et le haut-parleur.
- Lorsque vous prenez des photos en cadrage portrait (« vertical »), tournez l'appareil photo de manière à ce que le flash intégré se trouve au-dessus de l'objectif.

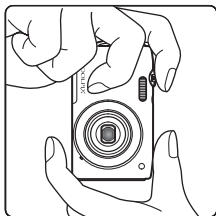
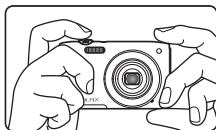

2 Cadrez la photo.

- Si l'appareil photo détecte un visage, ce dernier est encadré d'une double bordure jaune (zone de mise au point) (réglage par défaut).
- L'appareil photo peut détecter jusqu'à 12 visages. Si plusieurs visages sont détectés, le visage le plus proche de l'appareil photo est indiqué par une double bordure et les autres par une bordure simple.
- Lorsque vous prenez en photo un sujet autre que des personnes ou cadrez un sujet dont le visage n'est pas détecté, aucune zone de mise au point ne s'affiche. Cadrez la photo de manière à ce que le sujet souhaité se trouve au centre ou près du centre de la vue.

Icône du mode de prise de vue

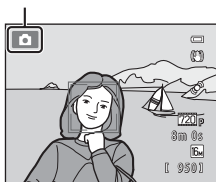

Utilisation d'un trépied

- Il est recommandé d'utiliser un trépied pour stabiliser l'appareil photo lors de la prise de vue dans les cas suivants :
 - Lors de la prise de vue sous une faible luminosité ou lorsque le mode de flash (☐54) est réglé sur **☒ (Désactivé)**.
 - Lors de l'utilisation du téléobjectif.
- Si vous utilisez un trépied pour stabiliser l'appareil photo lors de la prise de vue, réglez **Réduction vibration** sur **Désactivé** dans le menu configuration (☐86).

Utilisation du zoom

Utilisez la commande de zoom pour activer le zoom optique.

- Faites pivoter la commande de zoom vers la position **T** pour effectuer un zoom avant afin que le sujet occupe plus de place dans la vue.
- Faites pivoter la commande de zoom vers la position **W** pour effectuer un zoom arrière, en élargissant ainsi la zone visible dans la vue.
- À la mise sous tension de l'appareil photo, le zoom est réglé en position grand-angle maximale.
- L'indicateur de zoom apparaît en haut du moniteur dès que vous tournez la commande de zoom.

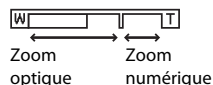
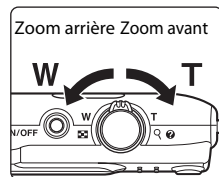

Zoom numérique

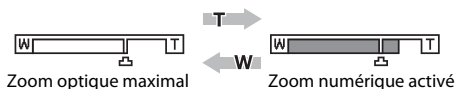

Lorsque l'appareil photo est en position de zoom optique maximale, activez le zoom numérique en tournant et en maintenant la commande de zoom sur la position **T**. Le sujet est agrandi jusqu'à 4x le facteur de zoom optique maximal.



- L'appareil photo effectue la mise au point au centre du cadre et la zone de mise au point n'apparaît pas lorsque le zoom numérique est activé.

Zoom numérique et interpolation

Contrairement au zoom optique, le zoom numérique recourt à un processus d'imagerie numérique appelé interpolation pour agrandir les photos, entraînant une légère détérioration de la qualité de l'image en fonction de la taille d'image (☞60) et du grossissement du zoom numérique.

L'interpolation est appliquée aux focales situées au-delà de  lors de la prise d'images fixes. Elle est automatiquement activée et l'indicateur de zoom vire au jaune dès que le zoom dépasse la position   se déplace vers la droite au fur et à mesure que la taille d'image diminue. Cela permet de confirmer, avant la prise de vue, que la focale peut être utilisée pour prendre des images fixes sans dégradation, à la taille d'image actuelle.

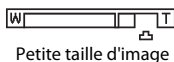

Petite taille d'image

- Vous pouvez désactiver le zoom numérique à partir de l'option **Zoom numérique** (☞87) du menu configuration (☞86).

Étape 4 Mise au point et prise de vue

1 Enfoncez le déclencheur à mi-course. Autrement dit, appuyez légèrement jusqu'à ce que vous sentiez une légère résistance.

- Lorsque vous enfoncez le déclencheur à mi-course, l'appareil photo règle la mise au point et l'exposition (vitesse d'obturation et ouverture). La mise au point et l'exposition restent mémorisées aussi longtemps que le déclencheur est enfoncé à mi-course.
- Lorsqu'un visage est détecté, il est encadré d'une double bordure indiquant la zone de mise au point active. Lorsque la mise au point est effectuée sur le sujet, la double bordure vire au vert.

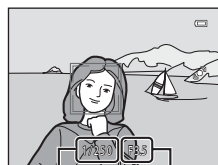
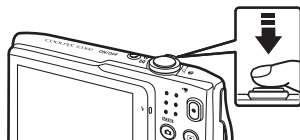

Vitesse d'obturation Ouverture

- Si aucun visage n'est détecté, l'appareil sélectionne automatiquement la zone de mise au point active (neuf zones maximum) contenant le sujet le plus proche. Lorsque la mise au point est effectuée sur le sujet, la zone de mise au point sélectionnée apparaît en vert.

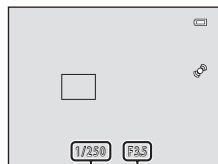

Vitesse d'obturation Ouverture

- Lorsque le zoom numérique est utilisé, la zone de mise au point ne s'affiche pas et l'appareil photo effectue la mise au point sur la zone centrale du cadre. Une fois la mise au point effectuée, l'indicateur de mise au point (□6) brille en vert.
- Si la zone de mise au point ou l'indicateur de mise au point clignote en rouge alors que le déclencheur est enfoncé à mi-course, l'appareil photo ne peut pas faire la mise au point. Modifiez la composition et appuyez à nouveau sur le déclencheur à mi-course.

2 Appuyez sur le déclencheur jusqu'en fin de course. Autrement dit, enfoncez-le à fond.

- Le déclenchement a lieu et l'image est enregistrée sur la carte mémoire ou dans la mémoire interne.
- Si vous appuyez trop fort sur le déclencheur, l'appareil photo risque de bouger, entraînant ainsi des images floues. Appuyez délicatement sur le déclencheur.



✓ Remarque sur l'enregistrement des images et des vidéos

L'indicateur du nombre de vues restantes ou l'indicateur de durée maximale de la vidéo clignote pendant l'enregistrement des images ou d'une vidéo. **N'ouvrez pas le volet du logement pour accumulateur/ carte mémoire ou ne retirez pas l'accumulateur ou la carte mémoire** alors qu'un indicateur clignote. Cela pourrait provoquer la perte de données, ou encore endommager l'appareil photo ou la carte mémoire.

✓ Sujets non adaptés à l'autofocus

L'autofocus peut ne pas fonctionner correctement dans les cas suivants. Dans certains cas rares, il peut arriver que la mise au point ne soit pas effectuée sur le sujet alors même que la zone de mise au point ou l'indicateur de mise au point s'affiche en vert :

- Le sujet est très sombre
- La scène contient des objets de luminosités très différentes (par exemple, lorsque le sujet tourne le dos au soleil, il peut sembler très sombre).
- Le contraste est inexistant entre le sujet et son environnement (par exemple, la personne photographiée, portant une chemise blanche, se tient devant un mur blanc)
- Plusieurs objets se situent à des distances différentes de l'appareil photo (par exemple, le sujet se trouve dans une cage)
- Des motifs géométriques réguliers sont présents (par exemple, des stores de fenêtre ou des fenêtres d'un gratte-ciel)
- Le sujet se déplace rapidement

Dans de tels cas, essayez d'appuyer sur le déclencheur à mi-course pour refaire plusieurs fois la mise au point ou effectuez la mise au point sur un autre sujet en mode automatique et utilisez la mémorisation de la mise au point (📖67). Lorsque vous utilisez la mémorisation de la mise au point, veillez à ce que la distance entre l'appareil et le sujet pour lequel la mise au point a été mémorisée soit identique à celle qui sépare l'appareil du sujet réel.

✓ Remarque concernant la détection des visages

Reportez-vous à la section « Détection des visages » (📖64) pour obtenir de plus amples informations.

📎 Si le sujet est proche de l'appareil photo

Si l'appareil photo ne peut pas effectuer la mise au point, essayez de photographier en mode macro (📖56) ou en mode scène **Gros plan** (📖43).

📎 Illuminateur d'assistance AF et flash

Si le sujet est mal éclairé, il est possible que l'illuminateur d'assistance AF (📖87) s'allume lorsque le déclencheur est enfoncé à mi-course ou que le flash (📖53) se déclenche lorsque le déclencheur est enfoncé jusqu'en fin de course.

📎 Pour être certain de ne jamais manquer un cliché

Si le fait de manquer un cliché vous préoccupe, appuyez sur le déclencheur jusqu'en fin de course sans l'enfoncer d'abord à mi-course.

Étape 5 Visualisation d'images

1 Appuyez sur la commande (visualisation).

- L'appareil photo passe en mode de visualisation et la dernière photo prise s'affiche en mode de visualisation plein écran.





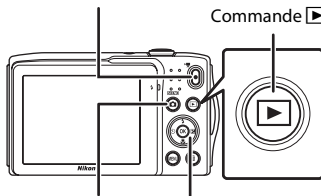





Commande  (enregistrement vidéo)

Commande  (visualisation)



Commande  (mode de prise de vue) Sélecteur multidirectionnel



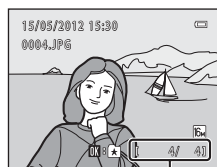

2 Utilisez le sélecteur multidirectionnel pour sélectionner une image à visionner.

- Appuyez sur  ou  pour visualiser l'image précédente.
- Appuyez sur la commande  ou  pour visualiser l'image suivante.
- Pour faire défiler rapidement les images, appuyez sur la commande , ,  ou  du sélecteur multidirectionnel.
- Pour visualiser les images enregistrées dans la mémoire interne, retirez la carte mémoire.  s'affiche dans la zone du « numéro de la vue en cours/nombre total de vues ».
- Pour revenir au mode de prise de vue, appuyez sur la commande , le déclencheur ou la commande  (enregistrement vidéo).





Numéro de la vue en cours/
nombre total de vues

Visualisation d'images

- Les images peuvent être affichées brièvement à basse résolution immédiatement après le passage à l'image suivante ou précédente.
- Si vous visualisez une photo prise à l'aide de la fonction de détection des visages (64) ou des animaux domestiques (46), la photo subit une rotation et s'affiche automatiquement en mode de visualisation plein écran, en fonction de l'orientation des visages détectés, à l'exception des photos prises avec **Rafale**, **BSS, Planche 16 vues** (37) ou **Suivi du sujet** (38).
- Il est possible de modifier l'orientation des images à l'aide de **Rotation image** (71) dans le menu visualisation.

Pour en savoir plus

- Reportez-vous à la section « Fonctions disponibles en mode de visualisation (menu visualisation) » (71) pour obtenir de plus amples informations.
- Reportez-vous à la section « Sélection de certains types d'images à visualiser » (70) pour obtenir de plus amples informations.

Modification du mode d'affichage des images

En mode de visualisation, vous pouvez modifier la manière dont les images sont affichées. Il vous suffit de tourner la commande de zoom vers **W** (🗉) et **T** (📄) (📖4).



Fonction loupe

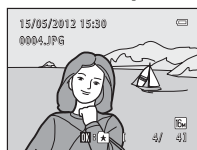

Image affichée
en plein écran

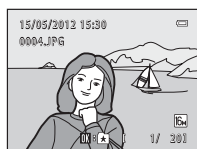

Image agrandie

Repère de la zone d'affichage

- Vous pouvez régler le facteur de zoom en tournant la commande de zoom sur la position **W** (🗉)/**T** (📄). Il est possible d'agrandir l'image jusqu'à 10X.
- Pour voir une autre zone de l'image, appuyez sur la commande ▲, ▼, ◀ ou ▶ du sélecteur multidirectionnel.
- Si vous visualisez une photo prise à l'aide de la fonction de détection des visages (📖64) ou des animaux domestiques (📖46), l'appareil photo effectue un zoom avant sur le visage détecté au moment de la prise de vue, sauf pour les photos prises avec **Rafale**, **BSS**, **Planche 16 vues** (📖37) ou **Suivi du sujet** (📖38). Si l'appareil photo a détecté plusieurs visages au moment de la prise de vue, appuyez sur la commande ▲, ▼, ◀ ou ▶ pour afficher un autre visage. Pour effectuer un zoom avant sur une zone de l'image ne comprenant aucun visage, modifiez le facteur de zoom, puis appuyez sur ▲, ▼, ◀ ou ▶.
- Vous pouvez recadrer l'image et enregistrer la zone affichée en tant que fichier distinct en appuyant sur la commande **MENU** (📁16).
- Appuyez sur la commande **OK** pour revenir au mode de visualisation plein écran.

Affichage des imageriettes/calendrier



Affichage plein écran



Affichage des imageriettes
(4, 9 et 16 images par écran)

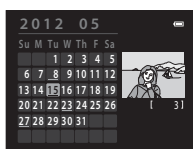



Affichage du calendrier

- Vous pouvez visualiser plusieurs images sur un seul écran afin de rechercher aisément l'image de votre choix.
- Vous pouvez modifier le nombre d'imageriettes affichées en tournant la commande de zoom vers **W** (🗉) ou **T** (📄).
- Appuyez sur la commande ▲, ▼, ◀ ou ▶ du sélecteur multidirectionnel pour sélectionner une image, puis appuyez sur la commande **OK** pour l'afficher en plein écran.
- Lorsque 16 imageriettes sont affichées, tournez la commande de zoom vers la position **W** (🗉) pour basculer vers l'affichage calendrier (sauf pour le mode classement par date).
- Lorsque vous utilisez le mode calendrier, appuyez sur la commande ▲, ▼, ◀ ou ▶ du sélecteur multidirectionnel pour sélectionner une date, puis appuyez sur la commande **OK** pour afficher la première image prise le jour choisi.

Étape 6 Effacement d'images indésirables

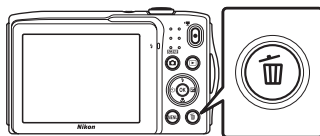
- 1** Appuyez sur la commande  pour effacer l'image actuellement affichée sur le moniteur.



- 2** Appuyez sur la commande ▲ ou ▼ du sélecteur multidirectionnel pour sélectionner la méthode d'effacement souhaitée, puis appuyez sur la commande .

- **Image actuelle** : pour effacer l'image actuellement affichée.
- **Effacer la sélection** : pour sélectionner plusieurs images et les effacer. Reportez-vous à la section « Utilisation de l'écran Effacer la sélection » (📖33) pour obtenir de plus amples informations.
- **Toutes les images** : pour effacer toutes les images.
- Pour quitter sans effacer l'image, appuyez sur la commande **MENU**.

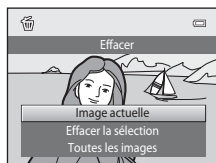

- 3** Appuyez sur la commande ▲ ou ▼ pour choisir **Oui** et appuyez sur la commande .

- Les images effacées ne peuvent pas être récupérées.
- Pour quitter sans effacer l'image, appuyez sur la commande ▲ ou ▼ afin de sélectionner **Non** et appuyez sur la commande .

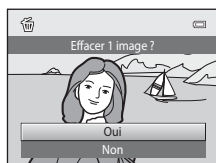

Remarques concernant l'effacement d'images

- Une fois effacées, vous ne pouvez pas récupérer les images. Transférez les images importantes sur un ordinateur ou un autre support avant de les effacer.
- Vous ne pouvez pas effacer des images protégées (📖71).

Effacement de la dernière photo prise en mode de prise de vue

En mode de prise de vue, appuyez sur la commande  pour effacer la dernière image enregistrée.

Utilisation de l'écran Effacer la sélection

1 Appuyez sur la commande ◀ ou ▶ du sélecteur multidirectionnel pour choisir une image à effacer, puis appuyez sur la commande ▲ pour afficher ✓.

- Pour annuler la sélection, appuyez sur ▼ pour supprimer ✓.

- Tournez la commande de zoom (📖2) vers la position

T (🔍) pour revenir à la visualisation plein écran ou vers la position **W** (📏) pour afficher les imagerie.



2 Ajoutez ✓ à toutes les images à effacer et appuyez sur la commande Ⓞ pour appliquer la sélection.

- Une boîte de dialogue de confirmation s'affiche. Suivez les instructions affichées à l'écran pour effectuer d'autres opérations.

Sélection de certains types d'images à effacer

En mode images favorites, tri automatique ou classement par date, vous pouvez sélectionner les images à effacer d'un album, d'une catégorie ou d'une date de prise de vue (📖70).



A series of horizontal dashed lines spanning the width of the page, intended for handwriting practice. There are 15 lines in total, starting from the top right and extending to the bottom left.



Fonctions de prise de vue

Ce chapitre décrit les différents modes de prise de vue de l'appareil photo, ainsi que les fonctions disponibles dans ces modes respectifs.

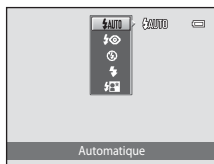
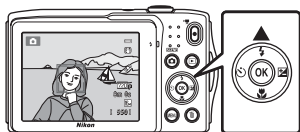
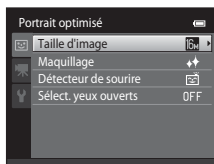
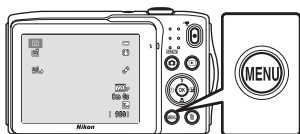
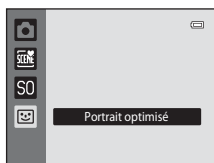
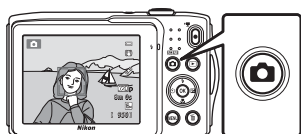
Reportez-vous à ces informations pour apprendre à sélectionner différents modes de prise de vue, ainsi qu'à modifier des réglages en fonction des conditions de prise de vue et du type de photos que vous souhaitez prendre.



Mode (Auto)



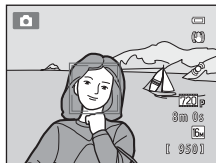



Le mode  (auto) est utile pour la photographie générale. Il vous permet de personnaliser différents réglages en fonction des conditions de prise de vue et du type de photo que vous souhaitez prendre (37).



Dans l'écran de prise de vue → commande  (mode de prise de vue) →  (24-25)

- Vous pouvez modifier la manière dont l'appareil sélectionne la zone de la vue sur laquelle effectuer la mise au point en appuyant sur la commande **MENU**, en sélectionnant l'onglet  et en réglant **Mode de zones AF**. Le réglage par défaut est **Priorité visage**.
- Lorsque **Mode de zones AF** est réglé sur **Priorité visage** (réglage par défaut) dans le menu prise de vue, l'appareil photo effectue la mise au point sur le sujet comme suit :
 - Si l'appareil photo détecte un visage humain, il effectue automatiquement la mise au point sur celui-ci (pour plus d'informations, voir « Détection des visages » (64)).
 - Si aucun visage n'est détecté, l'appareil photo sélectionne automatiquement une ou plusieurs des neuf zones de mise au point contenant le sujet le plus proche de l'appareil photo. Lorsque la mise au point est effectuée sur le sujet, la zone de mise au point (zone de mise au point active) s'illumine en vert (jusqu'à neuf zones).

Modification des réglages du mode (Auto)

- Fonctions réglables au moyen du sélecteur multidirectionnel (52) : mode de flash (53), retardateur (55), mode macro (56) et correction de l'exposition (57).
- Fonctions pouvant être définies en appuyant sur la commande **MENU** : Options du menu prise de vue en mode  (Auto) (37).





Options du menu prise de vue en mode (Auto)

En mode  (auto), vous pouvez modifier les options suivantes.



Dans l'écran de prise de vue  (Auto) → commande MENU

Option	Description	
Taille d'image	Permet de sélectionner à la fois la taille d'image et la qualité d'image utilisées lors de l'enregistrement des images. Le réglage par défaut est  4608x3456 . Ce réglage est appliqué aux autres modes de prise de vue.	60
Balance des blancs	Permet de régler les couleurs de l'image en fonction de la source lumineuse afin de les rendre les plus naturelles possible. Même si vous pouvez utiliser Automatique (réglage par défaut) avec la plupart des types d'éclairage, il est possible de régler manuellement la balance des blancs en fonction des conditions météorologiques ou de la source lumineuse pour obtenir des tonalités de couleur plus naturelles sur l'image. <ul style="list-style-type: none"> Réglez le flash sur  (Désactivé) lorsqu'un réglage autre que Automatique et Flash est affecté à la balance des blancs. 	 24
Rafale	Permet de sélectionner le mode rafale Vue par vue , Rafale , BSS ( 44) ou Planche 16 vues . Le réglage par défaut est Vue par vue (c'est-à-dire qu'une seule image est prise à la fois). Dans Rafale , aussi longtemps que vous maintenez le déclencheur enfoncé, l'appareil photo prend jusqu'à 6 images à une cadence d'environ 1,3 vues par seconde (vps) lorsque la taille d'image est réglée sur  4608x3456 .	 26
Sensibilité	Une sensibilité supérieure permet de prendre des photos dans des conditions de faible luminosité, et donc de photographier des sujets plus foncés. Par ailleurs, même avec des sujets de luminosité similaire, il est possible de prendre des photos à des vitesses d'obturation plus élevées afin de réduire le flou dû au bougé de l'appareil photo ou au mouvement du sujet. Si la sensibilité est réglée sur Automatique (réglage par défaut), l'appareil photo définit automatiquement la sensibilité. Si Automatique est sélectionné et si la sensibilité est automatiquement augmentée, l'icône ISO s'affiche dans l'écran de prise de vue ( 6).	 28



Option	Description	
Options couleur	Permet de modifier les tonalités de couleur des images au moment de la prise de vue. Les réglages disponibles sont Couleur standard (réglage par défaut), Couleurs vives , Noir et blanc , Sépia et Couleurs froides .	 29
Mode de zones AF	Permet de sélectionner la manière dont l'appareil photo détermine la zone de mise au point de l'autofocus, à savoir Priorité visage (réglage par défaut), Automatique , Manuel , Zone centrale ou Suivi du sujet .	 30
Mode autofocus	Lorsque AF ponctuel (réglage par défaut) est sélectionné, l'appareil n'effectue la mise au point que pendant le laps de temps au cours duquel le déclencheur est enfoncé à mi-course. Lorsque AF permanent est sélectionné, l'appareil effectue la mise au point même si le déclencheur n'est pas enfoncé à mi-course. Vous pouvez entendre le bruit de la mise au point.	 33

 **Fonctions qui ne peuvent pas être utilisées simultanément**Il existe des fonctions pour lesquelles ce réglage ne peut pas être activé ( 62).







































Mode scène (types de prise de vue adaptés aux scènes)

Les réglages de l'appareil sont automatiquement optimisés en fonction du type de sujet choisi.



Les modes scène indiqués ci-dessous sont disponibles.

Dans l'écran de prise de vue → commande  (mode de prise de vue) →  (deuxième icône en partant du haut*) → ► ► ► sélectionnez une scène (24-25)

* L'icône du dernier mode scène sélectionné s'affiche. Le réglage par défaut est  (Sélecteur automatique).







 Sélecteur automatique ( 40)	 Portrait ( 40)	 Paysage ( 40)	 Sport ( 41)
 Portrait de nuit ( 41)	 Fête/intérieur ( 41)	 Plage ( 41)	 Neige ( 42)
 Coucher de soleil ( 42)	 Aurore/crépuscule ( 42)	 Paysage de nuit ( 42)	 Gros plan ( 43)
 Aliments ( 43)	 Musée ( 44)	 Feux d'artifice ( 44)	 Reproduction N&B ( 44)
 Contre-jour ( 44)	 Panoramique assisté ( 45)	 Animaux domestiques ( 46)	

Affichage d'une description de chaque mode scène (Affichage de l'aide)

Choisissez le type de mode scène souhaité dans l'écran de sélection du mode scène et tournez la commande de zoom (2) vers **T** () pour afficher une description de cette scène. Pour revenir à l'écran initial, tournez de nouveau la commande de zoom vers la position **T** ().









Modification des réglages du mode scène

- Selon la scène, vous pouvez utiliser les commandes ▲ () , ▼ () , ◀ () et ▶ () du sélecteur multidirectionnel pour exécuter les fonctions correspondantes. Reportez-vous à la section « Réglages par défaut » (58) pour obtenir de plus amples informations.
- Fonctions réglables au moyen de la commande **MENU** : taille d'image (combinaison de la taille et de la qualité d'image) (60).

Mode scène et fonctions

Sélecteur automatique

L'appareil photo simplifie la prise de vue en sélectionnant automatiquement le mode scène optimal indiqué ci-dessous une fois le cadrage terminé.

 : Portrait,  : Paysage,  : Portrait de nuit,  : Paysage de nuit,  : Gros plan,  : Contre-jour,  : Autres scènes

- Lorsque l'appareil photo sélectionne un mode scène, l'icône du mode de prise de vue affichée dans l'écran de prise de vue est remplacée par celle du mode scène actuellement activé.
- La zone de la vue sur laquelle l'appareil effectue la mise au point (zone AF) dépend de composition de la photo. Lorsque l'appareil photo détecte un visage humain, il effectue la mise au point sur celui-ci (📖64).
- Selon les conditions de prise de vue, il se peut que l'appareil ne sélectionne pas le mode scène souhaité. Si cela devait se produire, passez en mode  (auto) (📖24) ou sélectionnez manuellement le mode scène de votre choix (📖39).
- Le zoom numérique n'est pas disponible.

Portrait

Utilisez ce mode pour réaliser des portraits.

- L'appareil photo détecte un visage humain et effectue la mise au point sur celui-ci (📖64).
- L'appareil photo uniformise le teint des visages en appliquant la fonction Maquillage (📖66).
- Si aucun visage n'est détecté, l'appareil effectue la mise au point sur le sujet situé au centre de la vue.
- Le zoom numérique n'est pas disponible.





Paysage

Utilisez ce mode pour des paysages aux couleurs vives et des paysages urbains.

- Lorsque le déclencheur est enfoncé à mi-course, les zones de mise au point ou l'indicateur de mise au point (📖6) brillent toujours en vert.



 : L'utilisation d'un trépied est recommandée dans les modes scène signalés par . Si vous utilisez un trépied pour stabiliser l'appareil photo lors de la prise de vue, réglez **Réduction vibration** sur **Désactivée** dans le menu configuration (📖86).

Sport



Utilisez ce mode pour les prises de vue d'actions dynamiques. Il fige l'action dans une seule prise de vue et l'enregistre dans une série d'images.

- L'appareil photo effectue la mise au point au centre de la vue.
- Pour prendre des photos en continu, maintenez le déclencheur enfoncé. L'appareil photo prend jusqu'à 6 photos à une cadence d'environ 1,3 vues par seconde (vps) lorsque la taille d'image est réglée sur  **4608x3456**.
- L'appareil photo effectue la mise au point en continu, même si vous n'enfonchez pas le déclencheur à mi-course. Vous pouvez entendre le bruit de la mise au point.
- Pendant une prise de vue en continu, la mise au point, l'exposition et la teinte sont fixées aux valeurs déterminées pour la première image de chaque série.
- La cadence de prise de vue en mode rafale peut varier en fonction du paramètre de taille d'image en cours, de la carte mémoire utilisée ou des conditions de prise de vue.



Portrait de nuit

Utilisez ce mode pour les portraits pris au coucher du soleil ou de nuit.

- L'appareil photo détecte un visage humain et effectue la mise au point sur celui-ci ( 64).
- L'appareil photo uniformise le teint des visages en appliquant la fonction Maquillage ( 66).
- Si aucun visage n'est détecté, l'appareil effectue la mise au point sur le sujet situé au centre de la vue.
- Le zoom numérique n'est pas disponible.



Fête/intérieur

Capture les effets d'une lueur de bougie ainsi que d'autres éclairages d'arrière-plan en intérieur.

- L'appareil photo effectue la mise au point au centre de la vue.
- Tenez fermement l'appareil photo lors de la prise de vue dans un endroit sombre. Si vous utilisez un trépied pour stabiliser l'appareil photo lors de la prise de vue, réglez **Réduction vibration** sur **Désactivée** dans le menu configuration ( 86).



Plage

Capture la luminosité de certains sujets comme les plages ou les étendues d'eau éclairées par le soleil.

- L'appareil photo effectue la mise au point au centre de la vue.



Mode scène (types de prise de vue adaptés aux scènes)

Neige

Capture la luminosité de la neige éclairée par le soleil.

- L'appareil photo effectue la mise au point au centre de la vue.



Coucher de soleil

Préserve les nuances foncées des couchers et levers de soleil.

- L'appareil photo effectue la mise au point au centre de la vue.



Aurore/crépuscule

Préserve les couleurs de la faible lumière naturelle présente avant le lever ou après le coucher du soleil.

- Lorsque le déclencheur est enfoncé à mi-course, les zones de mise au point ou l'indicateur de mise au point () brillent toujours en vert.





Paysage de nuit

Des vitesses d'obturation lentes sont utilisées pour créer de superbes paysages de nuit.



- Lorsque le déclencheur est enfoncé à mi-course, les zones de mise au point ou l'indicateur de mise au point () brillent toujours en vert.



 : L'utilisation d'un trépied est recommandée dans les modes scène signalés par . Si vous utilisez un trépied pour stabiliser l'appareil photo lors de la prise de vue, réglez **Réduction vibration** sur **Désactivée** dans le menu configuration ()86).

Gros plan



Permet de photographier des fleurs, des insectes et d'autres petits objets à une distance proche.

- Le mode macro (56) est activé et l'appareil photo effectue automatiquement un zoom jusqu'à la position de mise au point la plus proche.
- Il est possible de déplacer la zone de mise au point active en appuyant sur la commande , puis sur la commande ▲, ▼, ◀ ou ▶ du sélecteur multidirectionnel. Avant de procéder aux réglages ci-dessous, appuyez sur la commande  pour annuler la sélection de la zone de mise au point.
 - Mode de flash
 - Retardateur
 - Correction d'exposition
- L'appareil photo effectue la mise au point en continu, même si vous ne maintenez pas le déclencheur enfoncé à mi-course. Vous pouvez entendre le bruit de la mise au point.



Aliments

Utilisez ce mode pour prendre des photos d'aliments.

- Le mode macro (56) est activé et l'appareil photo effectue automatiquement un zoom jusqu'à la position de mise au point la plus proche.
- Vous pouvez régler la teinte en appuyant sur les commandes ▲ et ▼ du sélecteur multidirectionnel. Le réglage des teintes sélectionné reste enregistré dans la mémoire de l'appareil photo, même après sa mise hors tension.
- Il est possible de déplacer la zone de mise au point active en appuyant sur la commande , puis sur la commande ▲, ▼, ◀ ou ▶ du sélecteur multidirectionnel. Avant de procéder aux réglages ci-dessous, appuyez sur la commande  pour annuler la sélection de la zone de mise au point.
 - Teinte
 - Retardateur
 - Correction d'exposition
- L'appareil photo effectue la mise au point en continu, même si vous ne maintenez pas le déclencheur enfoncé à mi-course. Vous pouvez entendre le bruit de la mise au point.

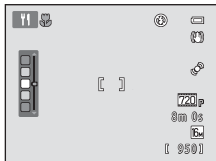

Mode scène (types de prise de vue adaptés aux scènes)

Musée

Utilisez ce mode en intérieur lorsque le flash est interdit (par exemple, dans les musées et les galeries d'art) ou lorsque vous ne souhaitez pas utiliser le flash.

- L'appareil photo effectue la mise au point au centre de la vue.
- L'appareil photo prend jusqu'à dix vues si vous maintenez le déclencheur enfoncé jusqu'en fin de course et l'image la plus nette de la série est automatiquement sélectionnée et enregistrée (BSS, Sélecteur de meilleure image).



Feux d'artifice



Des vitesses d'obturation lentes sont utilisées pour capturer les éclats de lumière des feux d'artifice.

- La mise au point reste mémorisée sur l'infini.
- Lorsque le déclencheur est enfoncé à mi-course, l'indicateur de mise au point () brille toujours en vert.



Reproduction N&B

Produit une image nette de textes ou de dessins tracés sur un tableau blanc ou de tout document imprimé.

- L'appareil photo effectue la mise au point au centre de la vue.
- Utilisez le mode macro () lorsque vous photographiez un sujet proche.





Contre-jour

Utilisez ce mode lorsque la lumière éclaire le sujet par derrière, plaçant ainsi en zone d'ombre les détails de celui-ci. Le flash se déclenche automatiquement pour « déboucher » (éclairer) les ombres.

- L'appareil photo effectue la mise au point au centre de la vue.







 : L'utilisation d'un trépied est recommandée dans les modes scène signalés par . Si vous utilisez un trépied pour stabiliser l'appareil photo lors de la prise de vue, réglez **Réduction vibration** sur **Désactivée** dans le menu configuration ()86).

Panoramique assisté



Prend une série de photos que vous pouvez ensuite regrouper en un panoramique sur un ordinateur.

- Sélectionnez le sens dans lequel ajouter les photos au panoramique en appuyant sur la commande ▲, ▼, ◀ ou ▶ du sélecteur multidirectionnel, puis sur la commande .
- Après que la première photo a été prise, prenez les autres photos nécessaires tout en vérifiant la manière dont chacune doit être reliée à la suivante. Pour mettre fin à la prise de vue, appuyez sur la commande .
- Transférez les images sur un ordinateur et servez-vous de Panorama Maker 6 74 pour les regrouper en un panoramique unique.
- Reportez-vous à la section « Utilisation du mode panoramique assisté » 2 pour obtenir de plus amples informations.



Animaux domestiques

Utilisez ce mode pour réaliser des portraits d'animaux domestiques (chiens ou chats). Lorsque l'appareil photo détecte le visage d'un chien ou d'un chat, il effectue la mise au point sur celui-ci et déclenche automatiquement (déclenchement auto animaux domestiques).



- Dans l'écran qui s'affiche quand vous sélectionnez  **Animaux domestiques** comme mode scène, sélectionnez **Vue par vue** ou **Rafale**.

- **Vue par vue** : l'appareil prend une photo à la fois.

- **Rafale** (réglage par défaut) : quand la mise au point est effectuée sur le visage détecté, il est possible de prendre jusqu'à 3 photos (Cadence de prise de vue en rafale : environ 1,2 vps lorsque la taille d'image est réglée sur  **4608x3456**). L'icône  s'affiche sur le moniteur pendant la prise de vue lorsque **Rafale** est sélectionné.

- Une double bordure (zone de mise au point) s'affiche autour du visage détecté et vire au vert une fois la mise au point terminée. L'appareil peut détecter jusqu'à cinq visages. Si l'appareil photo détecte plusieurs visages, le visage le plus grand est entouré par une bordure double et les autres, par une bordure simple.

- Si aucun visage d'animal domestique n'est détecté, il est possible de déclencher en appuyant sur le déclencheur.

- Si aucun visage n'est détecté, l'appareil photo effectue la mise au point sur le sujet situé au centre de la vue.

- Quand **Rafale** est sélectionné, l'appareil photo prend jusqu'à 6 photos à une cadence d'environ 1,3 vps lorsque le déclencheur est maintenu enfoncé (quand la taille d'image est réglée sur  **4608x3456**).

- Appuyez sur la commande  () du sélecteur multidirectionnel pour modifier les paramètres de déclenchement automatique.

- **Déclenchement auto** (réglage par défaut) : l'appareil photo déclenche automatiquement lorsqu'il effectue la mise au point sur le visage détecté. Pendant que **Déclenchement auto** est sélectionné, l'icône  est affichée dans l'écran de prise de vue.

- **OFF** : le déclenchement s'effectue uniquement par appui du déclencheur.



- Le zoom numérique n'est pas disponible.

- Des facteurs, tels que la distance entre l'animal domestique et l'appareil photo, l'orientation ou la luminosité du visage, ainsi que la vitesse de déplacement de l'animal domestique, peuvent empêcher l'appareil photo de détecter les visages de chiens ou de chats, ou encore entraîner l'affichage de bordures autour de visages autres que ceux de ces animaux.

- Le mode **Déclenchement auto** se désactive automatiquement dans les situations suivantes :

- Cinq rafales ont été prises.

- La mémoire interne ou la carte mémoire est pleine.

Pour continuer à prendre des photos avec la fonction **Déclenchement auto**, appuyez sur la commande  () du sélecteur multidirectionnel et modifiez à nouveau ce réglage.

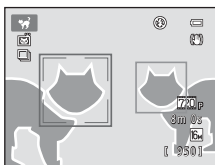

Mode effets spéciaux (application d'effets à la prise de vue)



Il est possible d'appliquer des effets aux images lors de la prise de vue.

Dans l'écran de prise de vue → commande  (mode de prise de vue) → S0 (troisième icône en partant du haut*) → ► ► ► sélectionnez un effet (📖24-25)

* L'icône du dernier effet sélectionné s'affiche. Le réglage par défaut est S0 (flou).

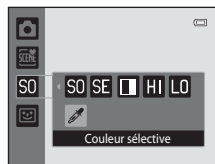
Les six effets suivants sont disponibles.



Catégorie	Description
S0 Flou (réglage par défaut)	Aadoucit l'image en ajoutant un léger flou à l'ensemble de l'image.
SE Sépia nostalgique	Ajoute un ton sépia et réduit le contraste pour simuler les qualités d'une vieille photo.
 Monochrome contrasté	Convertit l'image en noir et blanc et accentue son contraste.
HI High-key	Confère un ton lumineux à la totalité de l'image.
LO Low-key	Confère un ton foncé à la totalité de l'image.
 Couleur sélective	Crée une image noir et blanc sur laquelle n'est préservée que la couleur spécifiée.

- L'appareil effectue la mise au point sur la zone située au centre de la vue.
- Quand **Couleur sélective** est sélectionné, appuyez sur la commande ▲ ou ▼ du sélecteur multidirectionnel pour sélectionner la couleur souhaitée à l'aide du curseur. Pour modifier les réglages de l'une des fonctions suivantes, appuyez d'abord sur la commande  pour annuler la sélection de couleur, puis modifiez le réglage de la manière souhaitée.

- Mode de flash (📖53)
- Retardateur (📖55)
- Mode macro (📖56)
- Correction d'exposition (📖57)

Pour revenir à l'écran de sélection de couleur, appuyez à nouveau sur la commande .

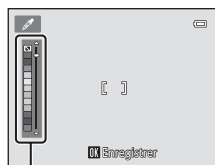

Curseur





Modification des réglages du mode effets spéciaux

- Fonctions réglables au moyen du sélecteur multidirectionnel (📖52) : mode de flash (📖53), retardateur (📖55), mode macro (📖56) et correction de l'exposition (📖57).
- Fonctions réglables en appuyant sur la commande **MENU** : taille d'image, qui est la combinaison de la taille et de la qualité d'image (📖60).

Mode portrait optimisé (prise de vue de sujets souriants)

Lorsque des sourires humains sont détectés, l'appareil actionne automatiquement le déclencheur sans qu'il soit nécessaire d'appuyer sur le déclencheur (détecteur de sourire). Vous pouvez également utiliser l'option Maquillage pour adoucir les tons chair des visages humains.

Dans l'écran de prise de vue → commande  (mode de prise de vue) →
 Portrait optimisé (📖24-25)

1 Cadrez une photo et attendez que le sujet sourie sans enfoncer le déclencheur.

- Lorsque l'appareil photo détecte un visage humain, une double bordure jaune (zone de mise au point) s'affiche autour de ce visage. Une fois que l'appareil photo a effectué la mise au point sur ce visage, la bordure double vire au vert pendant un certain temps et la mise au point est mémorisée.
- L'appareil peut détecter jusqu'à trois visages. Si l'appareil photo détecte plusieurs visages, le visage le plus proche du centre de la vue est entouré par une bordure double et les autres, par une bordure simple.
- Si l'appareil photo détecte que le visage délimité par la bordure double sourit, **Détecteur de sourire** (📖51) s'active et le déclencheur est automatiquement actionné.
- À chaque déclenchement, l'appareil exécute à nouveau les opérations de détection de visages et de détection de sourire pour une prise de vue automatique en mode rafale.

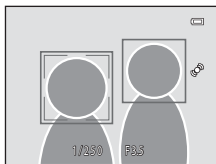

2 Arrêtez la prise de vue.

- Pour arrêter la prise de vue automatique de sujets souriants, procédez de la manière suivante.
 - Mettez l'appareil photo hors tension.
 - Réglez **Détecteur de sourire** (📖51) sur **Désactiver**.
 - Appuyez sur la commande  et sélectionnez un autre mode de prise de vue.

Remarques concernant le mode portrait optimisé

- Le zoom numérique n'est pas disponible.
- Dans certaines conditions de prise de vue, il est possible que l'appareil photo ne puisse pas détecter de visage ou de sourire.
- Reportez-vous à la section « Remarques concernant la fonction de détection des visages » (📖65) pour obtenir de plus amples informations.

Extinction automatique en mode détecteur de sourire

Si **Détecteur de sourire** est réglé sur **Activer**, la fonction d'extinction automatique (📖87) est activée et l'appareil photo se met hors tension quand une des conditions ci-dessous persiste et qu'aucune autre opération n'est exécutée.

- L'appareil photo ne détecte aucun visage.
- L'appareil photo détecte un visage, mais ne détecte aucun sourire.

Témoin du retardateur

Le témoin du retardateur clignote quand le détecteur de sourire est activé et que l'appareil photo détecte un visage, et il clignote rapidement immédiatement après le déclenchement.

Déclenchement manuel

Vous pouvez également prendre des photos en appuyant sur le déclencheur. Si aucun visage n'est détecté, l'appareil effectue la mise au point sur le sujet situé au centre de la vue.

Modification des réglages du mode portrait optimisé

- Fonctions réglables au moyen du sélecteur multidirectionnel (📖52) : mode de flash (📖53), retardateur (📖55) et correction de l'exposition (📖57).
- Pour plus d'informations sur les fonctions réglables à l'aide de la commande **MENU**, reportez-vous à la section « Options du menu portrait optimisé » (📖51).

Options du menu portrait optimisé

En mode portrait optimisé, vous pouvez modifier les options suivantes.

Dans l'écran de prise de vue du mode portrait optimisé → commande **MENU**

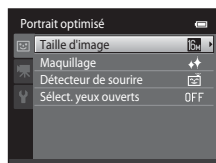

Option	Description	📖
Taille d'image	Permet de sélectionner à la fois la taille d'image et la qualité d'image utilisées lors de l'enregistrement des images. Si vous modifiez la taille d'image, le nouveau réglage est appliqué à l'ensemble des modes de prise de vue.	60
Maquillage	Permet de définir l'effet de maquillage. L'appareil photo adoucit le teint des visages en appliquant la fonction Maquillage juste avant l'enregistrement des images. Vous pouvez sélectionner le niveau d'effet appliqué. Le réglage par défaut est Normal .	👁️34
DéTECTEUR DE SOURIRE	Si Activer (réglage par défaut) est sélectionné, l'appareil photo détecte les visages humains, puis actionne automatiquement le déclencheur à chaque détection d'un sourire. Le retardateur ne peut pas être utilisé avec cette fonction.	👁️34
Sélect. yeux ouverts	Si Activée est sélectionné, l'appareil photo actionne automatiquement le déclencheur à deux reprises à chaque prise de vue. Des deux images, celle sur laquelle les yeux du sujet sont ouverts est mémorisée. Il est impossible d'utiliser le flash lorsque Activée est sélectionné. Le réglage par défaut est Désactivée .	👁️35

📌 Fonctions qui ne peuvent pas être utilisées simultanément

Il existe des fonctions pour lesquelles ce réglage ne peut pas être activé. Reportez-vous à la section « Fonctions impossibles à appliquer simultanément » (📖62) pour obtenir de plus amples informations.

Fonctions réglables au moyen du sélecteur multidirectionnel

Vous pouvez régler les fonctions de prise de vue suivantes en appuyant sur la commande ▲ (⚡), ▼ (🌱), ◀ (⌚) ou ▶ (📷) du sélecteur multidirectionnel lors de la prise de vue.

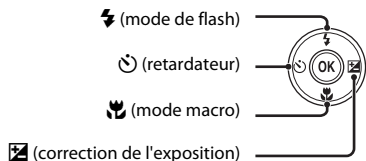

Fonctions disponibles pour chaque mode de prise de vue

Les fonctions réglables varient en fonction du mode de prise de vue, comme illustré ci-dessous.

- Pour plus d'informations sur les réglages par défaut de chaque mode, reportez-vous à la section « Réglages par défaut » (📖58).

Fonctions	📷 (Mode auto)	Scène	Effets spéciaux	Portrait optimisé
Mode de flash (📖53)	✓	1	✓	✓ ²
Retardateur (📖55)	✓		✓	✓ ²
Macro (📖56)	✓		✓	–
Correction d'exposition (📖57)	✓		✓	✓

¹ Varie selon la scène. Reportez-vous à la section « Réglages par défaut » (📖58) pour obtenir de plus amples informations.

² Varie selon le réglage du menu portrait optimisé. Reportez-vous à la section « Réglages par défaut » (📖58) pour obtenir de plus amples informations.

Utilisation du flash (modes de flash)

Le mode de flash peut être réglé en fonction des conditions de prise de vue.

- 1** Appuyez sur la commande ▲ (⚡ mode de flash) du sélecteur multidirectionnel.



- 2** Appuyez sur la commande ▲ ou ▼ du sélecteur multidirectionnel pour sélectionner le mode de flash souhaité, puis appuyez sur la commande OK.

- Reportez-vous à la section « Modes de flash disponibles » (📖54) pour obtenir de plus amples informations.
- Si vous n'appliquez pas de réglage en appuyant sur la commande OK dans les secondes qui suivent, la sélection est annulée.
- Lorsque ⚡AUTO (Automatique) est appliqué, ~~⚡~~AUTO s'affiche seulement pendant quelques secondes, quels que soient les réglages **Infos photos** (🔗53).

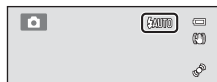
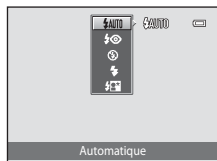

- 3** Cadrez le sujet et prenez une photo.

- Le témoin du flash indique l'état du flash lorsque le déclencheur est enfoncé à mi-course.
 - Allumé : le flash se déclenche lorsque vous appuyez sur le déclencheur jusqu'en fin de course.
 - Clignotant : le flash se charge. Patientez quelques secondes et réessayez.
 - Désactivé : le flash ne se déclenche pas lors de la prise de vue.
- Si l'accumulateur est faible, le moniteur s'éteint et pendant que le flash se charge.

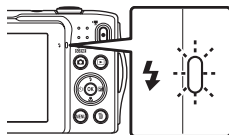

Portée effective du flash

Lorsque la sensibilité est réglée sur **Automatique**, le flash a une portée de 0,5–4,5 m à la focale grand-angle maximale et une portée de 0,5–2,4 m à la focale téléobjectif maximale.

Modes de flash disponibles



Automatique

Le flash se déclenche automatiquement lorsque l'éclairage est faible.



Auto atténuation yeux rouges

Particulièrement recommandé pour les photos où les sujets sont des personnes. Cette option réduit le phénomène des « yeux rouges » dû à l'utilisation du flash.



Désactivé

Le flash ne se déclenche pas même si l'éclairage est faible.
Il est recommandé d'utiliser un trépied pour stabiliser l'appareil photo lors de la prise de vue sous une faible luminosité.



Dosage flash/ambiance

Le flash se déclenche à chaque prise de vue. Pour « déboucher » (éclairer) les détails des sujets en zones d'ombre ou en contre-jour.



Synchro lente

Le mode de flash automatique est associé à une vitesse d'obturation lente.
Convient aux portraits de nuit ou de soirée avec un paysage en arrière-plan.
Le flash éclaire le sujet principal. Des vitesses d'obturation lentes sont utilisées pour capturer l'arrière-plan de nuit ou lorsque la lumière est faible.



Réglage du mode de flash

- Le réglage par défaut du mode de flash varie en fonction du mode de prise de vue. Reportez-vous à « Réglages par défaut » (p. 58) et à « Fonctions disponibles pour chaque mode de prise de vue » (p. 52) pour obtenir de plus amples informations.
- Certains réglages du flash ne peuvent pas être utilisés avec d'autres fonctions. Pour plus d'informations, reportez-vous à la section « Fonctions impossibles à appliquer simultanément » (p. 62).
- Le réglage du mode de flash choisi en mode  (auto) reste mémorisé dans l'appareil photo même après la mise hors tension de l'appareil.



Atténuation des yeux rouges

Cet appareil photo est muni d'un système évolué d'atténuation des yeux rouges (correction logicielle de l'effet « yeux rouges »).

En outre, si l'appareil photo détecte des « yeux rouges » lors de l'enregistrement d'une image, la zone affectée est traitée afin d'atténuer ces yeux rouges avant d'exécuter l'opération.

Tenez compte des points suivants lors de la prise de vue :

- L'enregistrement d'images dure plus longtemps que d'habitude.
- Il est possible que la fonction d'atténuation des yeux rouges ne produise pas les résultats escomptés dans certaines situations.
- Dans des cas très rares, il est possible que le traitement d'atténuation des yeux rouges soit appliqué à des zones qui ne sont normalement pas concernées par cet effet ; le cas échéant, sélectionnez un autre mode de flash et réessayez.

Utilisation du retardateur

L'appareil photo est équipé d'un retardateur qui déclenche dix ou deux secondes après l'enfoncement du déclencheur. Le retardateur est utile lorsque vous souhaitez figurer dans la photo que vous prenez ou lorsque vous souhaitez éviter les effets de bougé d'appareil qui surviennent lorsque vous appuyez sur le déclencheur. Lors de l'utilisation du retardateur, l'utilisation d'un trépied est recommandée. Si vous utilisez un trépied pour stabiliser l'appareil photo lors de la prise de vue, réglez **Réduction vibration** sur **Désactivée** dans le menu configuration (📖86).

- 1** Appuyez sur la commande ◀ (🕒 retardateur) du sélecteur multidirectionnel.



- 2** Appuyez sur la commande ▲ ou ▼ du sélecteur multidirectionnel pour sélectionner 🕒10s ou 🕒2s et appuyez sur la commande OK.

- 🕒10s (dix secondes) : convient lors d'événements importants (mariages, par exemple).
- 🕒2s (deux secondes) : permet d'éviter le bougé d'appareil.
- Si vous n'appliquez pas de réglage en appuyant sur la commande OK dans les secondes qui suivent, la sélection est annulée.
- Lorsque le mode de prise de vue est réglé sur le mode scène **Animaux domestiques**, ☑️ (Déclenchement auto) s'affiche (📖46). Vous ne pouvez pas utiliser les réglages du retardateur 🕒10s et 🕒2s.

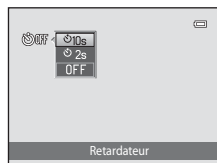

- 3** Cadrez la photo et appuyez sur le déclencheur à mi-course.

- La mise au point et l'exposition sont réglées.

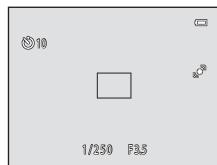

- 4** Appuyez sur le déclencheur jusqu'en fin de course.

- Le retardateur est activé et le nombre de secondes restantes avant le déclenchement est indiqué sur le moniteur. Le témoin du retardateur clignote lors du décompte. Il cesse de clignoter environ une seconde avant la prise de vue et reste allumé jusqu'au déclenchement.
- Après le déclenchement, le retardateur est réglé sur **OFF**.
- Pour arrêter le retardateur avant que la photo ne soit prise, appuyez de nouveau sur le déclencheur.

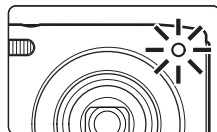
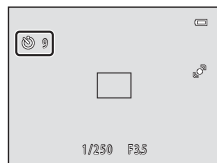

Utilisation du mode macro

En mode macro, l'appareil photo peut effectuer la mise au point sur des objets situés à 5 cm environ de l'avant de l'objectif. Cette fonction est utile pour photographier des photos en gros plan de fleurs et d'autres objets de petite taille.

- 1 Appuyez sur la commande ▼ (🌸 mode macro) du sélecteur multidirectionnel.



- 2 Appuyez sur la commande ▲ ou ▼ du sélecteur multidirectionnel pour sélectionner ON et appuyez sur la commande OK.

- L'icône du mode macro (🌸) s'affiche.
- Si vous n'appliquez pas de réglage en appuyant sur la commande OK dans les secondes qui suivent, la sélection est annulée.

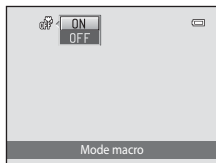

- 3 Tournez la commande de zoom sur une position où 🌸 et l'indicateur de zoom brillent en vert.



- Lors de la prise de vue, la proximité du sujet dépend du facteur de zoom. Lorsque le facteur de zoom se trouve sur une position où 🌸 et l'indicateur de zoom brillent en vert, l'appareil photo peut effectuer la mise au point sur des sujets jusqu'à 10 cm environ de l'objectif. Lorsque le zoom est réglé sur la position grand-angle maximale (position à laquelle 🏠 est affiché), l'appareil photo peut effectuer la mise au point sur des sujets jusqu'à 5 cm environ de l'objectif.

✓ Remarque concernant le flash

Il est possible que le flash n'éclaire pas le sujet dans son ensemble à des distances inférieures à 50 cm.

📎 Remarque concernant l'autofocus

Lorsque vous utilisez le mode macro en mode 📷 (auto), vous pouvez effectuer la mise au point sans enfoncer le déclencheur à mi-course. Il vous suffit de régler **Mode autofocus** (📖37) sur **AF permanent** dans le menu prise de vue (📖38). Lorsque vous utilisez d'autres modes de prise de vue, **AF permanent** est automatiquement activé si le mode macro l'est lui aussi. Vous pouvez entendre le bruit de la mise au point.

📎 Réglage de mode macro



- Le mode macro ne peut pas être utilisé dans certains modes de prise de vue. Reportez-vous à la section « Fonctions réglables au moyen du sélecteur multidirectionnel » (📖52) pour obtenir de plus amples informations.
- Le réglage du mode macro appliqué en mode 📷 (auto) reste mémorisé dans l'appareil photo, même après sa mise hors tension.

Réglage de la luminosité (correction d'exposition)

La correction d'exposition permet de modifier la valeur d'exposition proposée par l'appareil photo pour éclaircir ou assombrir les images.

- 1** Appuyez sur la commande  (correction de l'exposition) du sélecteur multidirectionnel.



- 2** Appuyez sur la commande  ou  du sélecteur multidirectionnel pour sélectionner une valeur de correction.

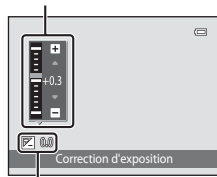

Guide de correction d'exposition

- Pour rendre l'image plus lumineuse, appliquez une correction de l'exposition positive (+).
- Pour assombrir l'image, appliquez une correction de l'exposition négative (-).



Valeur de correction d'exposition

- 3** Appuyez sur la commande  pour appliquer la valeur de correction d'exposition.

- Si vous n'appuyez pas sur la commande  dans les secondes qui suivent, le menu disparaît.
- Si une valeur de correction de l'exposition autre que **0.0** est appliquée, elle apparaît sur le moniteur accompagnée de l'indicateur .

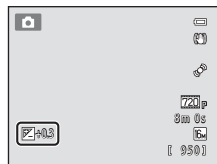

- 4** Appuyez sur le déclencheur pour prendre une photo.

- Pour quitter sans modifier l'exposition, revenez à l'étape 1, remplacez la valeur par **0.0** et appuyez sur la commande .









Valeur de correction d'exposition

La valeur de correction de l'exposition appliquée en mode  (auto) reste mémorisée dans l'appareil photo même après sa mise hors tension.

Réglages par défaut

Vous trouverez ci-dessous une description des réglages par défaut de chaque fonction dans les différents modes de prise de vue.

- Pour plus d'informations sur les réglages par défaut des différents modes scène, reportez-vous à la page suivante.

	Flash ( 53)	Retardateur ( 55)	Macro ( 56)	Correction d'exposition ( 57)
 (Mode auto)	 AUTO	Désactivé	Désactivé	0,0
SO (Effets spéciaux)		Désactivé	Désactivé	0,0
 (Portrait optimisé)	 AUTO ¹	Désactivé ²	Désactivé ³	0,0































































¹ Ne peut pas être utilisé quand **Sélect. yeux ouverts** est réglé sur **Activée**.



² Peut être réglé quand **Détecteur de sourire** est réglé sur **Désactiver**.

³ Ce réglage ne peut pas être modifié.

Le réglage appliqué en mode  (auto) reste mémorisé dans l'appareil photo même après sa mise hors tension (à l'exception du réglage du retardateur).

Vous trouverez ci-dessous une description des réglages par défaut de chaque fonction du mode scène.

	Flash ()53)	Retardateur ()55)	Macro ()56)	Correction d'exposition ()57)
 ()40)	 ¹	Désactivé	Désactivé ²	0,0
 ()40)		Désactivé	Désactivé ²	0,0
 ()40)	 ²	Désactivé	Désactivé ²	0,0
 ()41)	 ²	Désactivé ²	Désactivé ²	0,0
 ()41)	 ³	Désactivé	Désactivé ²	0,0
 ()41)	 ⁴	Désactivé	Désactivé ²	0,0
 ()41)	 AUTO	Désactivé	Désactivé ²	0,0
 ()42)	 AUTO	Désactivé	Désactivé ²	0,0
 ()42)	 ²	Désactivé	Désactivé ²	0,0
 ()42)	 ²	Désactivé	Désactivé ²	0,0
 ()42)	 ²	Désactivé	Désactivé ²	0,0
 ()43)		Désactivé	Activé ²	0,0
 ()43)	 ²	Désactivé	Activé ²	0,0
 ()44)	 ²	Désactivé	Désactivé	0,0
 ()44)	 ²	Désactivé ²	Désactivé ²	0,0 ²
 ()44)		Désactivé	Désactivé	0,0
 ()44)	 ²	Désactivé	Désactivé ²	0,0
 ()45)		Désactivé	Désactivé	0,0
 ()46)	 ²	 ⁵	Désactivé	0,0

¹ Vous avez le choix entre AUTO (**Automatique**) et  (Désactivé). Quand AUTO (**Automatique**) est sélectionné, l'appareil photo sélectionne automatiquement le mode de flash adapté à la scène qu'il a choisie.

² Ne peut pas être modifié.

³ Ne peut pas être modifié. Fixé sur le dosage flash/ambiance avec synchronisation lente et atténuation des yeux rouges.

⁴ Il est possible d'utiliser la synchronisation lente avec le mode de flash d'atténuation des yeux rouges.

⁵ Le retardateur est désactivé. La fonction **Déclenchement auto** ()46) peut être activée ou désactivée.

Fonctions qui ne peuvent pas être utilisées simultanément

Il existe des fonctions avec lesquelles ces réglages ne peuvent pas être activés ()62).

Modification de la taille d'image (Taille d'image)

Dans l'écran de prise de vue → commande MENU → Taille d'image

Le réglage **Taille d'image** du menu prise de vue permet de sélectionner à la fois la taille d'image et le taux de compression utilisés lors de l'enregistrement des images.

Choisissez la taille d'image la mieux adaptée à la façon dont les images seront exploitées et à la capacité de la mémoire interne ou de la carte mémoire. Plus le réglage de taille d'image est élevé, plus la taille à laquelle elle pourra être imprimée est élevée, mais moins vous pourrez enregistrer d'images.



Réglages de taille d'image (taille et qualité d'image)

Taille d'image*	Description
4608x3456 ★	Qualité supérieure à , adaptée à des agrandissements ou à des tirages de qualité supérieure. Le taux de compression est d'environ 1:4.
4608x3456 (réglage par défaut)	Cette option est la plus appropriée dans la majorité des cas. Le taux de compression est d'environ 1:8.
3264x2448	
2272x1704	
1600x1200	Taille inférieure à , ou , pour stocker davantage d'images. Le taux de compression est d'environ 1:8.
640x480	Cette option est adaptée à une visualisation plein écran sur un téléviseur ayant pour format de l'image 4:3, ou à une distribution par courrier électronique. Le taux de compression est d'environ 1:8.
4608x2592	Cette option permet d'enregistrer des images au format de l'image 16:9. Le taux de compression est d'environ 1:8.

* Nombre total de pixels enregistrés et nombre de pixels enregistrés horizontalement et verticalement.

Exemple : 4608x3456 = environ 16 mégapixels, 4608 × 3456 pixels







L'icône du réglage actuel s'affiche sur le moniteur en mode de prise de vue et en mode de visualisation (6, 7).

Taille d'image

- Les modifications apportées à ce réglage s'appliquent à tous les modes de prise de vue.
- Il existe des fonctions pour lesquelles ce réglage ne peut pas être activé. Reportez-vous à la section « Fonctions impossibles à appliquer simultanément » (p. 62) pour obtenir de plus amples informations.

Nombre de vues restantes

Le tableau suivant indique le nombre approximatif d'images pouvant être enregistrées en mémoire interne et sur une carte mémoire de 4 Go. Ce nombre d'images varie en fonction de la composition de l'image (en raison de la compression JPEG). De plus, ce nombre peut varier en fonction du fabricant de cartes mémoire, même si les cartes mémoire sont de capacité identique.

Taille d'image	Mémoire interne (environ 42 Mo)	Carte mémoire ¹ (4 Go)	Format d'impression ² (cm)
 4608×3456★	3	490	Environ 39 × 29
 4608×3456	7	950	Environ 39 × 29
 3264×2448	15	1890	Environ 28 × 21
 2272×1704	33	3750	Environ 19 × 14
 1600×1200	74	7660	Environ 13 × 10
 640×480	239	24000	Environ 5 × 4
 4608×2592	10	1190	Environ 39 × 22

¹ Si le nombre de vues restantes est supérieur ou égal à 10 000, le nombre de vues restantes affiché est « 9999 ».

² Format d'impression à une définition de 300 ppp. Les formats d'impression sont calculés en divisant le nombre de pixels par la résolution de l'imprimante (ppp) et en multipliant le nombre obtenu par 2,54 cm. Toutefois, pour une taille d'image identique, les images imprimées à des résolutions plus élevées seront imprimées dans une taille inférieure à celle indiquée ; celles imprimées à des résolutions plus faibles seront imprimées dans une taille supérieure à celle indiquée.

Fonctions impossibles à appliquer simultanément

Certains réglages de prise de vue ne peuvent pas être utilisés avec d'autres fonctions.

Fonctions restreintes	Réglage	Description
Mode de flash	Rafale (📖37)	Si vous sélectionnez Rafale , BSS ou Planche 16 vues , le flash est désactivé.
Retardateur	Mode de zones AF (📖38)	Si vous sélectionnez Suivi du sujet , le retardateur est désactivé.
Mode macro	Mode de zones AF (📖38)	Si vous sélectionnez Suivi du sujet , le mode macro est désactivé.
Taille d'image	Rafale (📖37)	Si Planche 16 vues est sélectionné, le réglage de la Taille d'image est fixé sur 5M (taille d'image : 2560 x 1920 pixels).
	Sensibilité (📖37)	Si 3200 est sélectionné, vous ne pouvez sélectionner que 4M 2272x1704 , 2M 1600x1200 ou 1M 640x480 comme réglage de la taille d'image. Si vous sélectionnez un réglage de taille d'image autre que ceux ci-dessus, la taille d'image passe automatiquement sur le réglage 4M 2272x1704 lorsque Sensibilité est réglé sur 3200 .
Balance des blancs	Options couleur (📖38)	Lorsque le mode rafale est réglé sur Noir et blanc , Sépia ou Couleurs froides , le réglage Balance des blancs est fixé sur Automatique .
Rafale	Retardateur (📖55)	Si vous utilisez le retardateur, le mode rafale est réglé sur Vue par vue .
Sensibilité	Rafale (📖37)	Si vous sélectionnez Planche 16 vues , le réglage Sensibilité est automatiquement défini en fonction de la luminosité.
Mode de zones AF	Zoom numérique (📖87)	Si vous avez activé le zoom numérique, la zone de mise au point est fixée sur Zone centrale .
Détection mouvement	Mode de zones AF (📖38)	Lorsque vous prenez une photo à l'aide de Suivi du sujet , Détection mouvement est désactivé.
	Rafale (📖37)	Si Planche 16 vues est sélectionné, Détection mouvement n'est pas activé.
	Sensibilité (📖37)	Si vous sélectionnez un réglage différent de Automatique , la fonction Détection mouvement est désactivée.

Fonctions restreintes	Réglage	Description
Délect. yeux fermés	Rafale (📖37)	Si vous sélectionnez Rafale , BSS ou Planche 16 vues , Délect. yeux fermés est désactivé.
Zoom numérique	Rafale (📖37)	Si vous sélectionnez Planche 16 vues , le zoom numérique n'est pas disponible.
	Mode de zones AF (📖38)	Si vous sélectionnez Suivi du sujet , le zoom numérique est désactivé.

✓ Remarques concernant le zoom numérique

- Il se peut que le zoom numérique ne soit pas disponible avec certains réglages et modes de prise de vue (📖58).
- En cas d'utilisation du zoom numérique, l'appareil photo effectue la mise au point sur le centre de la vue.

Détection des visages

Lorsque l'appareil photo est dirigé vers un visage humain dans les modes de prise de vue indiqués ci-dessous, il détecte automatiquement ce visage et effectue la mise au point sur celui-ci. Si l'appareil photo détecte plusieurs visages, le visage sur lequel s'effectue la mise au point est entouré par une bordure double (zone de mise au point) et les autres, par une bordure simple.

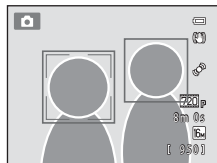

Mode de prise de vue	Nombre de visages pouvant être détectés	Zone de mise au point (bordure double)
Lorsque l'option Mode de zones AF (☞38) est réglée sur Priorité visage (☞30) en mode  (auto) (☞36)	Jusqu'à 12	Visage le plus proche de l'appareil photo
Sélecteur automatique, Portrait (☞40) ou Portrait de nuit (☞41) en mode scène (☞39)		
Mode portrait optimisé (☞49)	Jusqu'à 3	Visage le plus proche du centre de la vue

- En mode  (auto), si vous appuyez à mi-course sur le déclencheur alors qu'aucun visage n'est détecté ou lors du cadrage d'une vue ne comprenant aucun visage, l'appareil photo sélectionne la zone de mise au point (neuf zones maximum) contenant le sujet le plus proche.
- Lorsque **Sélecteur automatique** est sélectionné, la zone de mise au point varie selon la scène sélectionnée.
- Si aucun visage n'est détecté alors que le déclencheur est enfoncé à mi-course en mode scène **Portrait** ou **Portrait de nuit** ou en mode portrait optimisé, l'appareil photo effectue la mise au point sur le sujet situé au centre de la vue.

✓ Remarques concernant la fonction de détection des visages

- La capacité de détection des visages dépend de divers facteurs, notamment de la direction vers laquelle les visages sont dirigés. Il est possible que l'appareil photo ne puisse pas détecter de visage dans les cas suivants :
 - Lorsque les visages sont en partie masqués par des lunettes de soleil ou d'autres objets
 - Lorsque les visages occupent une trop petite ou trop grande partie de la vue
- Si plusieurs visages sont inclus dans la vue, ceux que l'appareil photo détecte et celui sur lequel l'appareil effectue la mise au point dépendent de nombreux facteurs, notamment de l'orientation du regard des visages.
- Dans certains cas rares, il est possible que le sujet ne soit pas net bien que la double bordure soit verte (📖29). Si cela devait se produire, passez en mode 📷 (auto) et réglez le **Mode de zones AF** sur **Manuel** ou **Zone centrale**. Essayez de répéter la mise au point sur un autre sujet placé à la même distance de l'appareil photo que le sujet que vous souhaitez photographier (📖67).

✓ Visualisation des photos prises à l'aide de la fonction de détection des visages

- Lorsque vous visualisez des photos pour lesquelles un visage a été détecté au cours de la prise de vue, les photos subissent une rotation automatique pour être visualisées, en fonction de l'orientation du visage détecté, à l'exception des photos prises avec **Rafale**, **BSS**, **Planche 16 vues** (📖37, 📷26) ou **Suivi du sujet** (📖38, 📷31).
- En mode de visualisation plein écran, le visage détecté (📖31) occupe le centre du moniteur et l'image est agrandie en tournant la commande de zoom vers **T** (📷), sauf dans le cas des photos prises avec **Rafale**, **BSS**, **Planche 16 vues** (📖37, 📷26) ou **Suivi du sujet** (📖38, 📷31).

Maquillage

Dans les modes de prise de vue indiqués ci-dessous, l'appareil photo détecte jusqu'à trois visages humains et traite l'image pour adoucir les tons chair des visages avant d'enregistrer l'image.

- Mode scène **Sélecteur automatique, Portrait** (📖40) ou **Portrait de nuit** (📖41)
- Mode portrait optimisé

Des fonctions de retouche, telles que **Maquillage**, peuvent être appliquées aux images enregistrées à l'aide de la fonction **Retouche glamour** (📖71).

✓ Remarques concernant la fonction Maquillage

- L'enregistrement d'une image avec la fonction Maquillage activée peut durer plus longtemps.
- Dans certaines conditions de prise de vue, il peut être impossible d'adoucir les tons chair du visage ou des parties autres que des visages peuvent être modifiées. Si vous n'obtenez pas les résultats escomptés, faites basculer l'appareil photo vers un autre mode de prise de vue ou réglez **Maquillage** sur **Désactivé** en mode portrait optimisé, puis prenez à nouveau la photo.
- Il est impossible de régler le niveau de maquillage si le mode scène **Sélecteur automatique, Portrait** ou **Portrait de nuit** est sélectionné.

Mémorisation de la mise au point

Utilisez la mémorisation de la mise au point pour effectuer la mise au point sur des sujets décentrés lorsque la zone centrale est sélectionnée comme mode de zones AF. Pour effectuer la mise au point sur des sujets décentrés lorsque **Zone centrale** est sélectionné pour **Mode de zones AF** dans le menu prise de vue (📖37) en mode 📷 (auto), utilisez la mémorisation de la mise au point comme expliqué ci-dessous.

1 Placez le sujet au centre de la vue.

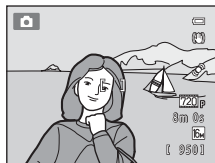

2 Appuyez sur le déclencheur à mi-course.

- L'appareil photo effectue la mise au point sur le sujet et la zone de mise au point brille en vert.
- La mise au point et l'exposition sont mémorisées.

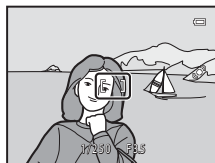

3 Maintenez le déclencheur enfoncé à mi-course et recomposez la photo.

- Assurez-vous que la distance entre l'appareil photo et le sujet ne change pas.

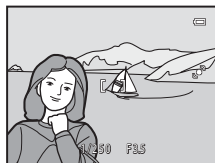

4 Appuyez sur le déclencheur jusqu'en fin de course pour prendre la photo.





A series of horizontal dashed lines for handwriting practice, spanning the width of the page.

Fonctions de visualisation



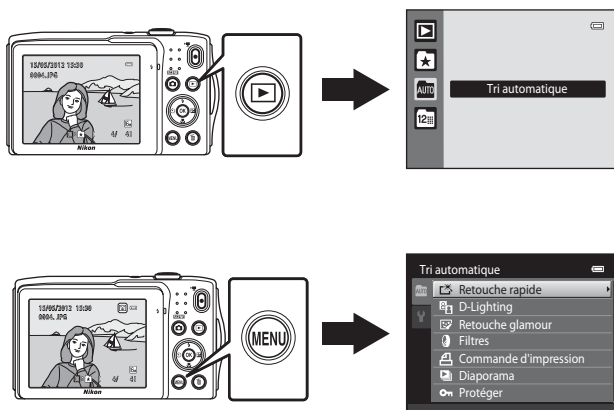





Ce chapitre explique comment sélectionner des types d'images à visualiser, ainsi que certaines fonctions disponibles lors de la visualisation d'images.



Sélection de certains types d'images à visualiser

Vous pouvez changer de mode de visualisation en fonction du type d'images que vous souhaitez afficher.

Modes de visualisation disponibles



	Lire	 30
Toutes les images sont visualisées. Lorsque vous passez du mode de prise de vue au mode de visualisation, ce mode est sélectionné.		
	Photos favorites	 4
Seules les images ajoutées à des albums sont visualisées. Pour sélectionner ce mode, vous devez avoir ajouté des images à des albums ( 5).		
	Tri automatique	 7
Les images sont automatiquement triées en catégories (par exemple, portraits, paysages et vidéos). Vous pouvez visualiser les images d'une catégorie spécifique uniquement.		
	Classement par date	 9
Seules les images prises à une date déterminée sont visualisées.		

Permutation entre les modes de visualisation

1 Appuyez sur la commande  en mode de visualisation plein écran ou en mode de visualisation par planche d'imagettes.

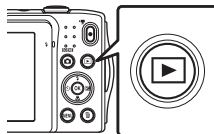
- L'écran de sélection du mode de visualisation (menu sélection du mode de visualisation) s'affiche.









2 Utilisez la commande  ou  du sélecteur multidirectionnel pour sélectionner un mode de visualisation et appuyez sur la commande .

- Si vous sélectionnez **Lire**, l'écran de visualisation s'affiche.
- Si vous avez sélectionné une option autre que **Lire**, l'écran de sélection de l'album, de la catégorie ou la date de prise de vue s'affiche.
- Pour revenir au mode de visualisation actuel sans changer de mode de visualisation, appuyez sur la commande .



3 Sélectionnez un album, une catégorie ou une date de prise de vue et appuyez sur la commande .

- Pour  Mode photos favorites, voir  4.
- Pour  Mode tri automatique, voir  7.
- Pour  Mode classement par date, voir  9.
- Pour sélectionner à nouveau un album, une catégorie ou une date de prise de vue, répétez la procédure à partir de l'étape 1.

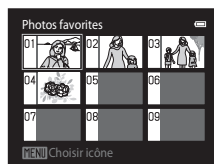





Mode photos favorites

Fonctions disponibles en mode de visualisation (menu visualisation)

Lorsque vous visualisez des images en mode de visualisation plein écran ou en mode de visualisation par planche d'images, vous pouvez configurer l'utilisation des éléments de menu ci-dessous en appuyant sur la commande **MENU**. En mode images favorites (🌟), tri automatique (Auto) ou classement par date (📅), le menu du mode de visualisation en cours est affiché.

Option	Description	
 Retouche rapide ¹	Permet de créer facilement des copies retouchées avec un contraste et une saturation améliorés.	 12
 D-Lighting ¹	Augmenter la luminosité et le contraste dans les zones sombres des images.	 12
 Retouche glamour ¹	Permet d'adoucir les tons chair des visages et de conférer un aspect plus petit aux visages avec de plus grands yeux.	 13
 Filtres ¹	Permet d'appliquer une variété d'effets à l'aide du filtre numérique. Les effets disponibles sont Flou, Couleur sélective, Filtre étoiles, Fisheye, Effet miniature et Peinture .	 14
 Commande d'impression ²	Si vous reproduisez des images enregistrées sur la carte mémoire à l'aide d'une imprimante, vous pouvez utiliser la fonction Commande d'impression pour sélectionner les images à imprimer et le nombre de tirages de chacune.	 36
 Diaporama ²	Permet de visualiser sous forme de diaporama les images stockées dans la mémoire interne ou sur une carte mémoire.	 40
 Protéger ²	Permet de protéger les images sélectionnées contre tout effacement accidentel.	 41
 Rotation image	Permet de définir l'orientation qui sera appliquée aux images enregistrées pendant la visualisation.	 43
 Mini-photo ¹	Permet de créer une copie de taille réduite de l'image en cours. Cette fonction est pratique pour créer des copies destinées à des pages Web ou joindre vos photos à des e-mails.	 15
 Annotation vocale	Permet d'enregistrer des annotations vocales à l'aide du microphone intégré à l'appareil photo et les joindre à des images. Vous pouvez également lire et effacer une annotation vocale.	 44
 Copier ³	Permet de copier des fichiers entre la carte mémoire et la mémoire interne.	 46

¹ L'image sélectionnée est retouchée et la copie est enregistrée sous un autre nom de fichier. Il est impossible de retoucher les photos prises lorsque Taille d'image est réglé sur  **4608x2592** (10) ou les vidéos. Lorsque vous avez retouché une image, il se peut que certaines fonctions de retouche deviennent indisponibles (11).

² En mode classement par date, appuyez sur la commande **MENU** dans l'écran de liste des dates (9) pour appliquer la même fonction à toutes les photos prises à une date donnée.

³ Cette fonction est disponible en mode images favorites, tri automatique ou classement par date.

Connexion de l'appareil photo à un téléviseur, un ordinateur ou une imprimante

Pour profiter davantage de vos images et vidéos, vous pouvez raccorder l'appareil photo à un téléviseur, un ordinateur ou une imprimante.

- Avant de raccorder l'appareil photo à un appareil externe, vérifiez que le niveau de charge de l'accumulateur est suffisant et que l'appareil photo est hors tension. Pour plus d'informations sur les méthodes de raccordement et les opérations à réaliser ensuite, reportez-vous à la documentation fournie avec l'appareil, en plus du présent document.

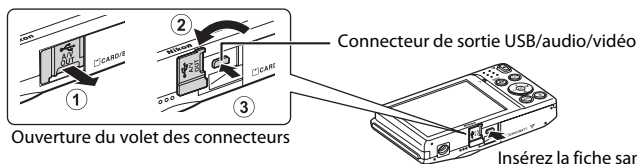

Visualisation des images sur un téléviseur

17



Il est possible de visualiser sur un téléviseur les images et vidéos enregistrées à l'aide de l'appareil photo.

Méthode de connexion : connectez les fiches vidéo et audio du câble audio vidéo EG-CP14 fourni aux prises d'entrée du téléviseur.

Visualisation et organisation des images sur un ordinateur

73



Si vous transférez des images vers un ordinateur, outre la visualisation d'images et de vidéos, vous pouvez aisément retoucher les images et gérer les données d'image.

Méthode de raccordement : connexion de l'appareil photo au port USB de l'ordinateur à l'aide du câble USB UC-E6 fourni.

- Avant de procéder à la connexion à un ordinateur, installez ViewNX 2 sur celui-ci à partir du CD-ROM ViewNX 2 Installer fourni. Pour plus d'informations sur l'utilisation du CD-ROM ViewNX 2 Installer et le transfert des images vers un ordinateur, reportez-vous à la page 75.
- Si vous avez raccordé des périphériques USB alimentés par l'ordinateur, débranchez-les de l'ordinateur avant d'y connecter l'appareil photo. La connexion simultanée de l'appareil photo et d'autres périphériques alimentés via USB à un ordinateur peut entraîner un dysfonctionnement ou une alimentation excessive de l'appareil photo susceptible d'endommager ce dernier ou la carte mémoire.

Impression d'images sans utiliser d'ordinateur

18



Si vous connectez l'appareil photo à une imprimante compatible PictBridge, vous pouvez imprimer des images sans utiliser d'ordinateur.

Méthode de raccordement : connexion de l'appareil photo directement au port USB de l'imprimante à l'aide du câble USB UC-E6 fourni.

Utilisation de ViewNX 2

ViewNX 2 est un logiciel complet qui vous permet de transférer, visualiser, modifier et partager des images.

Installez ViewNX 2 à l'aide du CD-ROM ViewNX 2 Installer fourni.



Installation de ViewNX 2

- Une connexion Internet est requise.

Systèmes d'exploitation compatibles

Windows

- Windows 7 Édition Familiale Basique/Édition Familiale Premium/Professionnel/Entreprise/Édition intégrale (Service Pack 1)
- Windows Vista Édition Familiale Basique/Édition Familiale Premium/Professionnel/Entreprise/Édition intégrale (Service Pack 2)
- Windows XP Édition Familiale/Professionnel (Service Pack 3)

Macintosh

- Mac OS X (version 10.5.8, 10.6.8, 10.7.2)

Visitez le site Web Nikon pour obtenir les toutes dernières informations sur la compatibilité des systèmes d'exploitation.

1 Démarrez l'ordinateur et insérez le CD-ROM ViewNX 2 Installer dans le lecteur de CD-ROM.

- Mac OS : quand la fenêtre **ViewNX 2** s'affiche, double-cliquez sur l'icône **Welcome**.

2 Sélectionnez une langue dans la boîte de dialogue de sélection de la langue pour ouvrir la fenêtre d'installation.

- Si la langue souhaitée n'est pas disponible, cliquez sur **Sélection de votre région** pour choisir une autre région, puis sélectionnez la langue de votre choix (le bouton **Sélection de votre région** n'est pas disponible dans la version européenne).
- Cliquez sur **Suivant** pour afficher la fenêtre d'installation.



3 Démarrez le programme d'installation.

- Nous vous recommandons de cliquer sur **Guide d'installation** dans la fenêtre d'installation pour vérifier les informations d'aide à l'installation et la configuration système requise avant d'installer ViewNX 2.
- Cliquez sur **Installation par défaut (recommandée)** dans la fenêtre d'installation.

4 Téléchargez le logiciel.

- Lorsque l'écran **Téléchargement de logiciels** s'affiche, cliquez sur **J'accepte - Commencer le téléchargement**.
- Suivez les instructions à l'écran pour installer le logiciel.

5 Quittez le programme d'installation quand l'écran de clôture de l'installation s'affiche.

- Windows : cliquez sur **Oui**.
- Mac OS : cliquez sur **OK**.

Le logiciel suivant est installé :

- ViewNX 2 (constitué des trois modules ci-dessous)
 - Nikon Transfer 2 : pour transférer des images vers l'ordinateur
 - ViewNX 2 : pour afficher, modifier et imprimer les images transférées
 - Nikon Movie Editor : pour appliquer des retouches de base aux vidéos transférées
- Panorama Maker 6 (pour créer un panoramique unique à partir d'une série de photos capturées en mode scène panoramique assisté)
- QuickTime (Windows seulement)

6 Retirez le CD-ROM ViewNX 2 Installer du lecteur de CD-ROM.

Transfert d'images vers l'ordinateur

1 Choisissez le mode de copie des images vers l'ordinateur.

Choisissez une des méthodes suivantes :

- **Connexion USB directe** : mettez l'appareil photo hors tension et vérifiez qu'il contient la carte mémoire. Connectez l'appareil photo à l'ordinateur à l'aide du câble USB UC-E6 fourni. L'appareil photo s'allume automatiquement. Pour transférer des images enregistrées dans la mémoire interne de l'appareil photo, retirez la carte mémoire de l'appareil photo avant de le connecter à l'ordinateur.

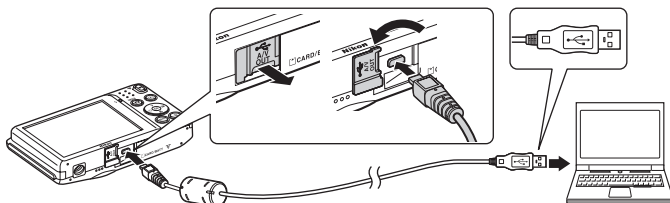

- **Logement pour carte SD** : si votre ordinateur est équipé d'un logement pour carte SD, vous pouvez insérer directement la carte dans ce logement.
- **Lecteur de cartes SD** : connectez un lecteur de cartes (disponible séparément auprès d'un fournisseur tiers) à l'ordinateur et insérez la carte mémoire.

Si un message vous invite à choisir un programme, sélectionnez Nikon Transfer 2.

• Sous Windows 7

Si la boîte de dialogue illustrée à droite s'affiche, suivez les étapes ci-dessous pour sélectionner Nikon Transfer 2.

- 1 Sous **Importer vos images et vos vidéos**, cliquez sur **Modifier le programme**. Une

boîte de dialogue de sélection

de programmes s'affiche ; sélectionnez **Importer le fichier avec Nikon Transfer 2** et cliquez sur **OK**.

- 2 Double-cliquez sur **Importer le fichier**.

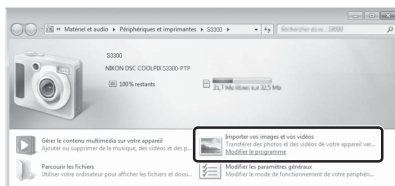

Si la carte mémoire contient un grand nombre d'images, le démarrage de Nikon Transfer 2 peut prendre un certain temps. Patientez jusqu'à ce que Nikon Transfer 2 démarre.

☑ Connexion du câble USB

La connexion risque de ne pas être détectée si l'appareil est connecté à l'ordinateur via un concentrateur USB.

2 Transfert d'images vers l'ordinateur.

- Vérifiez que le nom de l'appareil photo ou du disque amovible connecté est affiché comme « Source » de la barre de titre « Options » de Nikon Transfer 2 (①).
- Cliquez sur **Démarrer le transfert** (②).

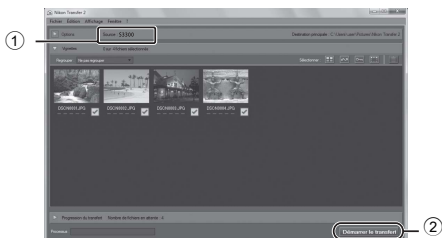

- Par défaut, toutes les photos de la carte mémoire sont copiées sur l'ordinateur.

3 Mettez fin à la connexion.

- Si l'appareil photo est connecté à l'ordinateur, mettez l'appareil photo hors tension, puis débranchez le câble USB. Si vous utilisez un lecteur de cartes ou un logement pour carte, choisissez l'option appropriée dans le système d'exploitation de l'ordinateur afin d'éjecter le disque amovible correspondant à la carte mémoire, puis retirez-la du lecteur de cartes ou du logement pour carte.

Visualisation d'images

Démarrez ViewNX 2.

- Les images s'affichent dans ViewNX 2 lorsque le transfert est terminé.
- Reportez-vous à l'aide en ligne pour obtenir des informations supplémentaires sur l'utilisation de ViewNX 2.



Démarrage manuel de ViewNX 2

- **Windows** : double-cliquez sur le raccourci de **ViewNX 2** sur le bureau.
- **Mac OS** : cliquez sur l'icône **ViewNX 2** dans le Dock.

Enregistrement et visualisation de vidéos

Vous pouvez enregistrer des vidéos en appuyant simplement sur la commande  (enregistrement vidéo).

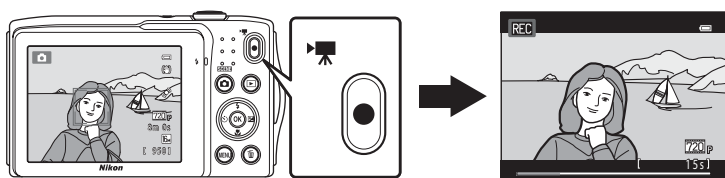

En mode de visualisation, appuyez sur la commande  pour visionner une vidéo.

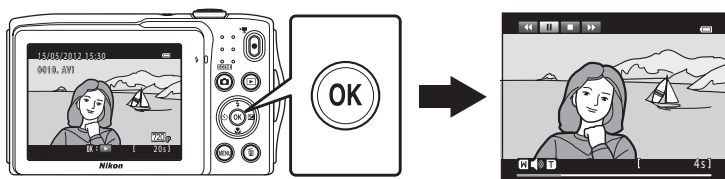

Enregistrement de vidéos

Vous pouvez enregistrer des vidéos en appuyant simplement sur la commande **●** (☛ enregistrement vidéo). Les réglages appliqués aux images fixes, notamment la teinte et la balance des blancs, sont appliqués lors de l'enregistrement des vidéos.

- La taille de fichier maximale d'une vidéo est de 2 Go ou la durée d'enregistrement maximale d'une vidéo est de 29 minutes, même si la carte mémoire dispose de suffisamment d'espace libre pour un enregistrement plus long (📖80).
- En l'absence de carte mémoire (lors de l'enregistrement dans la mémoire interne), **Options vidéo** (☛47) est réglé sur **VGA VGA (640×480)** par défaut. Il n'est pas possible de sélectionner **720p HD 720p (1280×720)**.

1 Mettez l'appareil photo sous tension et assurez-vous qu'il est en mode de prise de vue.

- L'icône de l'option vidéo sélectionnée s'affiche. Le réglage par défaut est **720p HD 720p (1280×720)** (📖81).
- * La durée maximale de la vidéo indiquée dans les illustrations peut différer de ce que vous verrez effectivement sur votre moniteur.



2 Appuyez sur la commande **●** (☛ enregistrement vidéo) pour lancer l'enregistrement de la vidéo.

- L'appareil photo effectue la mise au point au centre de la vue. Les zones de mise au point ne s'affichent pas pendant l'enregistrement.
- Lorsque **720p HD 720p (1280×720)** est sélectionné pour **Options vidéo**, l'image affichée sur le moniteur prend le format 16:9 pour l'enregistrement vidéo (la zone indiquée sur la droite est enregistrée).
- Quand l'option **Infos photos de Réglages du moniteur** (📖86) du menu configuration est réglée sur **Cadre vidéo+infos auto**, un cadre délimitant la zone de prise de vue vidéo peut apparaître avant le démarrage de l'enregistrement vidéo.
- La durée d'enregistrement restante approximative de la vidéo est affichée pendant l'enregistrement. **1:51** s'affiche lors de l'enregistrement de vidéos dans la mémoire interne de l'appareil photo.
- L'enregistrement vidéo s'arrête automatiquement lorsque la durée d'enregistrement maximale d'une vidéo est écoulée.

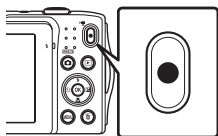

3 Appuyez de nouveau sur la commande **●** (☛ enregistrement vidéo) pour terminer l'enregistrement.

✓ Remarque sur l'enregistrement des images et des vidéos

L'indicateur du nombre de vues restantes ou l'indicateur de durée maximale de la vidéo clignote pendant l'enregistrement des images ou d'une vidéo. **N'ouvrez pas le volet du logement pour accumulateur/ carte mémoire ou ne retirez pas l'accumulateur ou la carte mémoire** alors qu'un indicateur clignote. Cela pourrait provoquer la perte de données, ou encore endommager l'appareil photo ou la carte mémoire.

✓ Enregistrement de vidéos

- Les cartes mémoire conformes à la classe 6 ou supérieure du classement des vitesses SD sont recommandées pour l'enregistrement de vidéos (📖19). L'enregistrement d'une vidéo peut s'interrompre de manière inattendue en cas d'utilisation de cartes mémoire de niveau inférieur.
- Lors de l'enregistrement de vidéos avec **Options vidéo** réglé sur **720p HD 720p (1280x720)**, l'angle de champ (la zone enregistrée dans la vidéo) est plus petit que pour les images fixes.
- Il est impossible de régler le zoom optique lorsque l'enregistrement de la vidéo a commencé.
- Tournez la commande de zoom en cours d'enregistrement pour activer le zoom numérique. Les sujets peuvent être agrandis jusqu'à 4x le facteur de zoom optique appliqué avant le début de l'enregistrement de la vidéo.
- L'utilisation du zoom numérique entraîne une certaine dégradation de la qualité d'image. Le zoom numérique est désactivé quand l'enregistrement prend fin.
- Il se peut que le bruit de la commande de zoom, du déplacement de l'objectif lors de l'autofocus, de la réduction des vibrations et de la commande d'ouverture lors du changement de luminosité soit enregistré.
- Le phénomène de marbrure (🌀3) visible sur le moniteur lors de l'enregistrement d'une vidéo est enregistré sur celle-ci. Il est recommandé d'éviter de filmer des objets lumineux, tels que le soleil, les reflets du soleil et des ampoules électriques, lors de l'enregistrement d'une vidéo.
- Lorsque vous enregistrez ou visualisez des vidéos, des bandes de couleur (zones d'interférences ou moiré) peuvent apparaître sur les sujets qui présentent un quadrillage régulier et répété, notamment des motifs tissés dans des vêtements ou les fenêtres d'un bâtiment, selon la distance de prise de vue ou le facteur de zoom. Ce phénomène survient lorsque le motif du sujet interfère avec le quadrillage du capteur de l'appareil photo. Ce n'est pas le signe d'un dysfonctionnement.

✓ Remarque concernant l'autofocus pour l'enregistrement de vidéos

Lorsque vous effectuez la prise de vue d'un sujet non adapté à l'autofocus (📖29), il se peut que l'appareil photo soit incapable d'effectuer correctement la mise au point sur celui-ci. Si vous tentez de réaliser une prise de vue de ce type de sujet en mode vidéo, suivez la procédure ci-dessous.

1. Réglez **Mode autofocus** sur **AF-S AF ponctuel** (réglage par défaut) dans le menu vidéo avant de lancer l'enregistrement de la vidéo.
2. Cadrez un autre sujet (placé à la même distance de l'appareil photo que le sujet initial) au centre de la vue, appuyez sur la commande **● (📹 enregistrement vidéo)** pour lancer l'enregistrement, puis modifiez la composition.

✓ Remarques concernant la température de l'appareil photo

- La température de l'appareil photo peut augmenter considérablement si vous l'utilisez pendant une période prolongée afin d'enregistrer une vidéo, etc. ou si vous l'utilisez dans des endroits où la température ambiante est élevée.
- Si l'appareil photo devient extrêmement chaud lors de l'enregistrement d'une vidéo, il cesse immédiatement d'enregistrer après 30 secondes.

Le moniteur de l'appareil affiche le nombre de secondes (⏱30s) restantes jusqu'à son arrêt automatique.

Cinq secondes après l'arrêt de l'enregistrement de la vidéo, l'appareil photo s'éteint. Attendez que la température interne diminue avant de l'utiliser à nouveau.

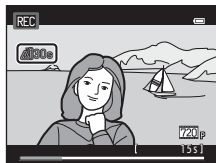

✍ Options vidéo et durée d'enregistrement maximale



Options vidéo (📖81)	Mémoire interne (environ 42 Mo)	Carte mémoire (4 Go) ²
720p HD 720p (1280x720)	– ¹	15 min
VGA VGA (640x480)	20 s	45 min
QVGA QVGA (320x240)	1 min 13 s	2 h 45 min

Toutes ces valeurs sont approximatives. La durée d'enregistrement maximale peut varier selon la marque de votre carte mémoire.

¹ Il est impossible de sélectionner ~~720p~~ HD 720p (1280x720) lors de l'enregistrement de vidéos dans la mémoire interne de l'appareil photo.

² La taille de fichier maximale d'une vidéo est de 2 Go ou la durée d'enregistrement maximale d'une vidéo est de 29 minutes, même si la carte mémoire dispose de suffisamment d'espace libre pour un enregistrement plus long. La durée d'enregistrement maximale d'une vidéo est indiquée pendant l'enregistrement.

✍ Fonctions disponibles avec l'enregistrement vidéo





- Le réglage de la correction de l'exposition, le réglage de la balance des blancs et le réglage des options couleur du mode de prise de vue actuel sont aussi appliqués aux enregistrements vidéo. La tonalité obtenue en mode scène (📖39) ou en mode effets spéciaux (📖47) est également appliquée aux vidéos. Lorsque le mode macro est activé, il est possible d'enregistrer des vidéos de sujets plus proches de l'appareil. Vérifiez les réglages avant de démarrer l'enregistrement d'une vidéo.
- Il est possible d'utiliser le retardateur (📖55). Lorsque la commande  (enregistrement vidéo) est enfoncée après activation du retardateur, l'appareil photo démarre l'enregistrement de la vidéo après deux ou dix secondes, selon la durée choisie.
- Le flash ne se déclenche pas.
- Appuyez sur la commande MENU pour sélectionner l'onglet  (vidéo) et pour ajuster les réglages du menu vidéo avant de lancer l'enregistrement vidéo (📖81).

Modification des réglages de l'enregistrement vidéo (menu vidéo)

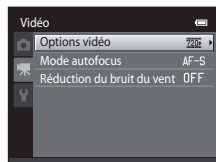
Dans l'écran de prise de vue → commande MENU → onglet  (📖10)

Il est possible de régler les options suivantes.



Option	Description	
Options vidéo	<p>Les types de vidéos suivants sont disponibles : 720p HD 720p (1280×720) (réglage par défaut), VGA VGA (640×480) et QVGA (320×240).</p> <p>Il est possible d'enregistrer des vidéos au format de l'image 16:9 en sélectionnant 720p HD 720p (1280×720).</p> <ul style="list-style-type: none"> Lors de l'enregistrement dans la mémoire interne, le réglage par défaut est VGA VGA (640×480). 	 47
Mode autofocus	<p>Vous avez le choix entre AF-S AF ponctuel (réglage par défaut), pour mémoriser la mise au point au démarrage de l'enregistrement, et AF-F AF permanent, pour effectuer la mise au point en continu pendant l'enregistrement vidéo.</p> <p>Lorsque AF-F AF permanent est sélectionné, il se peut que vous entendiez le bruit de la mise au point de l'objectif dans l'enregistrement vidéo. Pour éviter d'enregistrer le bruit de la mise au point, sélectionnez AF-S AF ponctuel.</p>	 48
Réduction du bruit du vent	<p>Sélectionnez Activée ou Désactivée (réglage par défaut) pour réduire ou non le bruit du vent lors de l'enregistrement de vidéos.</p>	 48

Visualisation d'une vidéo

1 Appuyez sur la commande  (visualisation) pour passer en mode de visualisation.



- Appuyez sur le sélecteur multidirectionnel pour choisir la vidéo souhaitée.
- Les vidéos sont indiquées par l'icône des options vidéo () 78).



2 Appuyez sur la commande .







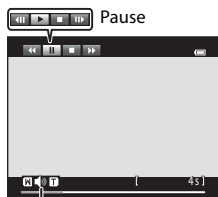









- La vidéo est visualisée.

Opérations disponibles lors de la visualisation d'une vidéo

Les commandes de visualisation s'affichent dans la partie supérieure du moniteur. Appuyez sur la commande  ou  du sélecteur multidirectionnel pour choisir une commande. Les opérations décrites ci-après sont disponibles.



Indicateur de volume Pendant la visualisation

Pour	Utilisez	Description
Effectuer un retour rapide		Maintenez la commande  enfoncée pour rembobiner la vidéo.
Effectuer une avance rapide		Maintenez la commande  enfoncée pour faire avancer rapidement la vidéo.
Effectuer une pause		Appuyez sur la commande  pour suspendre la visualisation. Les opérations suivantes peuvent être réalisées pendant la visualisation à l'aide des commandes affichées dans la partie supérieure du moniteur.
		 Appuyez sur la commande  pour reculer d'une image. Maintenez la commande  enfoncée pour rembobiner image par image en continu.
		 Appuyez sur la commande  pour avancer d'une image. Maintenez la commande  enfoncée pour avancer image par image en continu.
	Appuyez sur la commande  pour reprendre la visualisation.	
Mettre fin à la visualisation		Appuyez sur la commande  pour revenir au mode de visualisation plein écran.

Réglage du volume

Tournez la commande de zoom sur la position **T** ou **W** () 5) pendant la visualisation de vidéo.

Effacement d'un fichier vidéo

Pour effacer une vidéo, sélectionnez-la en mode de visualisation plein écran () ou en mode de visualisation par planche d'imagettes () et appuyez sur la commande  (32).

Remarque concernant la visualisation des vidéos

Vous ne pouvez pas lire les vidéos enregistrées avec un appareil photo autre qu'un COOLPIX S3300.





A series of horizontal dashed lines for handwriting practice, starting from the top line where the pen is positioned and extending down the page.

Configuration générale de l'appareil photo

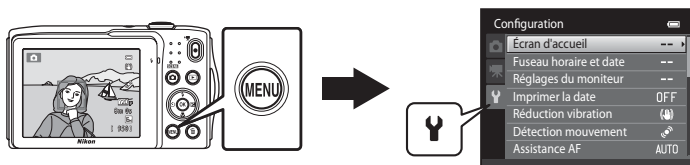
Ce chapitre décrit les différents réglages pouvant être modifiés dans le menu configuration .







- Pour plus d'informations sur l'utilisation des menus de l'appareil photo, reportez-vous à la section « Utilisation des menus (commande **MENU**) » (10).
- Reportez-vous à « Menu configuration » (49) dans la Section Référence pour obtenir de plus amples informations.

Menu configuration

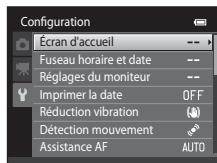
Appuyez sur la commande **MENU** → onglet  (configuration) (📖10)

Les réglages suivants peuvent être modifiés dans le menu configuration en sélectionnant l'onglet .



Option	Description	
Écran d'accueil	Permet de choisir l'image à afficher comme écran d'accueil lors de la mise sous tension de l'appareil photo. Sélectionnez COOLPIX pour afficher le logo COOLPIX. Sélectionnez Choisir une image pour utiliser comme écran d'accueil une photo prise avec l'appareil photo.	 49
Fuseau horaire et date	Permet de définir les réglages de date et d'heure de l'appareil photo. Le réglage Fuseau horaire permet de spécifier le fuseau horaire dans lequel l'appareil photo est principalement utilisé et de choisir d'appliquer ou non l'heure d'été. Une fois la destination (📍) sélectionnée, l'appareil photo calcule automatiquement le décalage horaire entre le fuseau horaire de la destination et celui du domicile (🏠), puis enregistre les images en utilisant la date et l'heure de la destination.	 50
Réglages du moniteur	Permet de sélectionner l'affichage des informations dans l'écran de prise de vue et dans l'écran de visualisation. Si vous sélectionnez Quadrillage+infos auto , un quadrillage s'affiche lors de la prise de vue pour vous aider à cadrer la vue. Le réglage par défaut est Infos auto . Vous pouvez également modifier le réglage d'affichage des images ou la luminosité du moniteur.	 53
Imprimer la date	Permet d'imprimer la date et l'heure de prise de vue sur les images au moment de la prise de vue. Le réglage par défaut est Désactivée . <ul style="list-style-type: none"> • La date ne peut pas être imprimée dans les cas suivants : <ul style="list-style-type: none"> - En mode scène Panoramique assisté - Lors de l'enregistrement de vidéos 	 55

Option	Description	
Réduction vibration	<p>Permet de réduire le flou provoqué par un bougé d'appareil lors de la prise de vue. Le réglage par défaut est Activée.</p> <ul style="list-style-type: none"> Si vous utilisez un trépied pour stabiliser l'appareil photo lors de la prise de vue, réglez cette fonction sur Désactivée afin d'éviter tout dysfonctionnement. 	 56
Détection mouvement	<p>Lorsque l'appareil détecte du bougé ou un mouvement du sujet au moment de la prise de vue, il augmente automatiquement la sensibilité et la vitesse d'obturation afin de réduire le flou. L'indicateur  vire au vert lorsque l'appareil photo détecte un bougé d'appareil et augmente la vitesse d'obturation.</p> <p>Le réglage par défaut est Automatique.</p> <ul style="list-style-type: none"> Le mouvement n'est pas détecté avec certains réglages ou modes de prise de vue. Dans ce cas, l'indicateur  n'est pas affiché. 	 57
Assistance AF	<p>Si cette option est réglée sur Automatique, l'illuminateur d'assistance AF (2) s'allume lors de la prise de vue dans un endroit sombre afin d'aider l'appareil photo à effectuer la mise au point. Le réglage par défaut est Automatique.</p> <ul style="list-style-type: none"> L'illuminateur possède une portée d'environ 1,9 m à la position grand-angle maximale et une portée d'environ 1,1 m à la position téléobjectif maximale. Selon la position de la zone de mise au point ou le mode scène, il se peut que l'illuminateur d'assistance AF ne s'allume pas, même si Automatique est sélectionné. 	 58
Zoom numérique	<p>Si cette option est réglée sur Activé, le zoom numérique se déclenche lorsque vous tournez la commande de zoom sur T (9) à la focale optique maximale (27).</p> <p>Le réglage par défaut est Activé.</p>	 58
Réglages du son	<p>Permet d'activer et de désactiver différents sons de l'appareil photo.</p> <p>Les réglages Son des commandes et Son du déclencheur sont Activé par défaut.</p> <ul style="list-style-type: none"> Les sons de l'appareil sont désactivés lorsque vous utilisez certains réglages ou modes de prise de vue. 	 59
Extinction auto	<p>Permet de définir le délai qui doit s'écouler avant l'extinction du moniteur afin d'économiser de l'énergie.</p> <p>Le réglage par défaut est 1 min.</p>	 59

Menu configuration

Option	Description	
Formater la mémoire/ Formatage de la carte	Permet de formater la mémoire interne (uniquement si aucune carte mémoire n'est insérée) ou la carte mémoire (si une carte mémoire est insérée). <ul style="list-style-type: none"> • Lors du formatage, toutes les données stockées dans la mémoire interne ou sur la carte mémoire sont supprimées et irrécupérables. Assurez-vous de transférer sur un ordinateur les images que vous souhaitez conserver et de les enregistrer avant le formatage. 	 60
Langue/Language	Permet de sélectionner la langue d'affichage du moniteur de l'appareil photo.	 61
Sortie vidéo	Réglez les paramètres du mode vidéo pour la connexion à un téléviseur. Vous avez le choix entre NTSC et PAL .	 61
Charge par ordinateur	Si cette option est réglée sur Automatique (réglage par défaut), vous pouvez recharger l'accumulateur de l'appareil photo en le connectant à un ordinateur (à condition que ce dernier soit en mesure de l'alimenter). <ul style="list-style-type: none"> • La charge de l'accumulateur via l'ordinateur dure plus longtemps que la charge à l'aide de l'adaptateur de charge EH-69P. Par ailleurs, la charge est prolongée si vous chargez l'accumulateur via l'ordinateur tout en transférant des images vers celui-ci. 	 62
Délect. yeux fermés	Immédiatement après la prise de vue en mode de détection des visages ( 64) (sauf en mode portrait optimisé), si l'appareil photo détecte un sujet ayant les yeux fermés, le message Le sujet a fermé les yeux ? s'affiche pour vous permettre de vérifier l'image. Le réglage par défaut est Désactivée .	 64
Transfert Eye-Fi	Choisissez d'activer ou non la fonction d'envoi d'images vers un ordinateur à l'aide d'une carte Eye-Fi disponible dans le commerce. Le réglage par défaut est Désactiver .	 66
Réinitialisation	Permet de rétablir la valeur par défaut des réglages de l'appareil photo. Certains réglages, tels que Fuseau horaire et date et Langue/Language , ne sont pas réinitialisés.	 67
Version firmware	Permet d'afficher la version actuelle du firmware de l'appareil photo.	 69



Section Référence

La section Référence contient des informations détaillées et des astuces liées à l'utilisation de l'appareil photo.

Prise de vue

Utilisation du mode panoramique assisté 2

Visualisation

Mode photos favorites 4

Mode tri automatique 7

Mode classement par date 9

Retouche d'images (images fixes) 10

Connexion de l'appareil photo à un téléviseur (visualisation sur un téléviseur)
..... 17

Connexion de l'appareil photo à une imprimante (impression directe) 18

Menu

Menu prise de vue (pour le mode (Auto)) 24

Menu portrait optimisé 34

Menu visualisation 36

Menu vidéo 47

Menu configuration 49

Informations supplémentaires





Noms des fichiers images/sons et des dossiers 70

Accessoires optionnels 71

Messages d'erreur 72













Utilisation du mode panoramique assisté

Utilisez un trépied pour obtenir de meilleurs résultats.

Dans l'écran de prise de vue → commande  (mode de prise de vue) →  (deuxième icône en partant du haut*) →  →  Panoramique assisté

* L'icône du dernier mode scène sélectionné s'affiche. Le réglage par défaut est  (Sélecteur automatique).

1 À l'aide du sélecteur multidirectionnel, choisissez la direction de regroupement des images et appuyez sur la commande .

- Les icônes de direction du panoramique sont affichées. Sélectionnez la direction dans laquelle les images doivent être regroupées sur le panoramique : droite () , gauche () , haut () ou bas () .
- L'icône de direction du panoramique de couleur jaune () s'affiche pour indiquer la direction actuelle et vous pouvez valider la direction en appuyant sur  . L'icône est remplacée par l'icône blanche de direction fixe  .
- Le cas échéant, utilisez le mode de flash ()53, le retardateur ()55, le mode macro ()56 et la correction de l'exposition ()57 à cette étape.
- Appuyez à nouveau sur la commande  pour choisir une autre direction.



2 Cadrez la première portion du panoramique et prenez la première photo.

- L'appareil effectue la mise au point sur le sujet situé au centre de la vue.
- Un tiers de l'image apparaît en transparence.



3 Prenez la photo suivante.

- Cadrez la photo suivante de manière à ce qu'un tiers du cadre chevauche la première image, puis appuyez sur le déclencheur.
- Répétez cette procédure jusqu'à obtention du nombre nécessaire de photos pour terminer la scène.

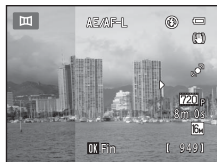

4 Appuyez sur la commande **OK** lorsque la prise de vue est terminée.

- L'appareil photo revient à l'étape 1.



✓ Remarques concernant le panoramique assisté

- Le mode de flash, le retardateur, le mode macro et les réglages de correction de l'exposition ne peuvent plus être réglés une fois que la première photo a été prise. Il est impossible d'effacer des images ou d'ajuster le zoom ou le réglage **Taille d'image** (📄60) une fois la première photo prise.
- La prise de vue du panoramique se termine si la fonction Extinction automatique (🔌59) fait passer l'appareil en mode veille pendant la prise de vue. Il est conseillé d'augmenter la durée autorisée au-delà de laquelle la fonction Extinction automatique est activée.

📌 Indicateur AE/AF-L

En mode scène **Panoramique assisté**, l'exposition, la balance des blancs et la mise au point de toutes les images d'un panoramique sont fixées aux valeurs de la première image de chaque série.

Lorsque vous avez pris la première photo, **AE/AF-L** s'affiche pour indiquer que l'exposition, la balance des blancs et la mise au point sont verrouillées.



📌 Création d'un panoramique avec Panorama Maker 6

- Transférez les images sur un ordinateur (📖75) et servez-vous de Panorama Maker 6 pour les regrouper en un panoramique unique.
- Panorama Maker 6 peut être installé sur un ordinateur à partir du CD ViewNX 2 Installer fourni (📖73).
- Une fois l'installation terminée, suivez la procédure décrite ci-dessous pour démarrer Panorama Maker 6.
Windows : Choisissez le menu **Démarrer>Tous les programmes>ArcSoft Panorama Maker 6>Panorama Maker 6**.
Mac OS X : ouvrez **Applications** et double-cliquez sur l'icône **Panorama Maker 6**.
- Pour plus d'informations sur l'utilisation de Panorama Maker 6, reportez-vous aux instructions à l'écran et aux rubriques d'aide de Panorama Maker 6.

📌 Pour en savoir plus

Reportez-vous à la section « Noms des fichiers images/sons et des dossiers » (🔌70) pour obtenir de plus amples informations.

Mode photos favorites

Vous pouvez trier vos images favorites dans neuf albums (cette option n'est pas disponible pour les vidéos). Lorsque vous avez ajouté des images favorites, vous pouvez choisir de ne visualiser que celles-ci en sélectionnant le mode images favorites.

- Classer les albums par thème ou par type de sujet facilite la recherche d'une photo particulière.
- Rien ne vous empêche de placer la même photo dans différents albums.
- Vous êtes limité à 200 photos par album.

Ajout d'images à des albums

1 Sélectionnez une photo favorite en mode de visualisation plein écran ou en mode de visualisation par planche d'imagettes, puis appuyez sur la commande **OK**.

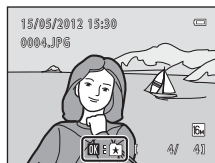

- En mode images favorites, il est impossible d'ajouter des images à des albums.



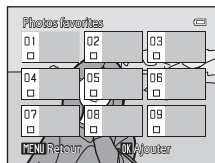



2 Sélectionnez l'album souhaité à l'aide du sélecteur multidirectionnel, puis appuyez sur la commande **OK**.



Visualisation des images dans un album



Appuyez sur la commande  (mode de visualisation) → commande  →  Photos favorites

Sélectionnez un album à l'aide du sélecteur multidirectionnel, puis appuyez sur la commande  pour visualiser les images qui lui ont été ajoutées.

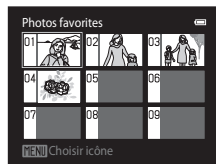
- Les opérations suivantes sont disponibles dans l'écran de sélection d'album.
 - Commande **MENU** : modifie l'icône de l'album (6).
 - Commande  : efface toutes les images de l'album sélectionné.
- Lorsque vous visualisez des images en mode de visualisation plein écran ou en mode de visualisation par planche d'images, appuyez sur la commande **MENU** pour sélectionner une fonction dans le menu images favorites (71).



Suppression d'images des albums

Appuyez sur la commande  en mode de visualisation plein écran en mode images favorites pour supprimer l'image. Une boîte de dialogue de confirmation s'affiche. Pour supprimer l'image de l'album, sélectionnez **Oui** et appuyez sur la commande .



Remarque concernant l'effacement d'images en mode photos favorites

Lorsque les images sont placées dans des albums, elles ne sont pas physiquement copiées dans les albums ou déplacées du dossier dans lequel elles étaient enregistrées à l'origine. Seuls les noms de fichier des images sont ajoutés aux albums. En mode images favorites, les images correspondant aux noms de fichier de l'album spécifié sont visualisées.

L'effacement d'une image en mode images favorites efface définitivement non seulement l'image de l'album, mais aussi le fichier photo de la mémoire interne ou de la carte mémoire.

Changement des icônes associées aux albums

Dans l'écran de sélection d'album (📖70, 📷5), sélectionnez un album et appuyez sur la commande **MENU** pour modifier l'icône de l'album.

- Sélectionnez une couleur, appuyez sur la commande **OK**, puis sélectionnez une icône et appuyez sur la commande **OK** pour modifier l'icône.

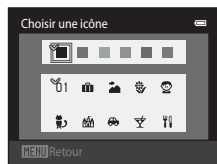





✓ Remarques concernant les icônes des albums

- Choisissez des icônes différentes pour les albums de la mémoire interne et pour chaque carte mémoire utilisée.
- Pour modifier l'icône d'un album contenant des images enregistrées dans la mémoire interne, retirez la carte mémoire de l'appareil photo.
- Par défaut, les icônes contiennent des numéros (noirs).

Mode tri automatique

Les images sont automatiquement triées en catégories (par exemple, portraits, paysages et vidéos).

























Appuyez sur la commande  (mode de visualisation) → commande  → Mode  Tri automatique

Sélectionnez une catégorie à l'aide du sélecteur multidirectionnel, puis appuyez sur la commande  pour visualiser les images correspondantes.

- L'opération suivante est disponible lorsque l'écran de sélection de catégorie est affiché.
 - Commande  : efface toutes les images de la catégorie sélectionnée.
- Lorsque vous visualisez des images en mode de visualisation plein écran ou en mode de visualisation par planche d'imagettes, appuyez sur la commande **MENU** pour sélectionner une fonction dans le menu tri automatique (71).





Catégories du mode tri automatique

Catégorie	Description
 Sourire	Images prises en mode portrait optimisé ( 49) avec la fonction Détecteur de sourire réglée sur Activer .
 Portraits	Photos prises en mode  (auto) ( 36) avec la fonction de détection des visages ( 64). Photos prises en modes scène Portrait* , Portrait de nuit* , Fête/intérieur et Contre-jour* ( 39). Images prises en mode portrait optimisé ( 49) avec la fonction Détecteur de sourire réglée sur Désactiver .
 Aliments	Photos prises en mode scène Aliments ( 39).
 Paysage	Photos prises en mode scène Paysage* ( 39).
 Crépuscule, nuit, aurore	Photos prises en modes scène Paysage de nuit* , Coucher de soleil , Aurore/crépuscule et Feux d'artifice ( 39).
 Gros plans	Photos prises en mode  (auto) avec le mode macro sélectionné ( 56). Photos prises en mode scène Gros plan* ( 39).
 Animaux domestiques	Photos prises en mode scène Animaux domestiques ( 39).
 Vidéo	Vidéos ( 78).
 Copies retouchées	Copies créées à l'aide des fonctions de retouche ( 10).
 Autres scènes	Toutes les images qui ne peuvent pas être définies par une des catégories décrites ci-dessus.



* Les photos prises en mode scène Sélecteur automatique (40) sont également triées dans les catégories correspondantes.

Mode tri automatique





Remarques concernant le mode tri automatique

- Vous pouvez classer jusqu'à 999 fichiers (images et vidéos) dans chaque catégorie en mode tri automatique. Si 999 images ou vidéos ont déjà été triées dans une catégorie donnée, aucune nouvelle image ni aucune nouvelle vidéo ne peuvent être triées dans cette catégorie ou affichées en mode tri automatique. Affichez les images et vidéos qui n'ont pas pu être classées dans une catégorie en mode de visualisation normal (30) ou en mode classement par date (9).
- Les images ou vidéos copiées de la mémoire interne vers une carte mémoire et inversement ne peuvent pas être affichées en mode tri automatique (46).
- Les images ou vidéos enregistrées avec un appareil photo autre que le COOLPIX S3300 ne peuvent pas être affichées en mode tri automatique.

Mode classement par date

Appuyez sur la commande  (mode de visualisation) → commande  →  Classement par date

Sélectionnez une date à l'aide du sélecteur multidirectionnel, puis appuyez sur la commande  pour visualiser les photos prises à la date sélectionnée.

- La première photo prise à la date sélectionnée s'affiche.
- Les opérations suivantes sont disponibles lorsque l'écran de sélection de date de prise de vue est affiché.
 - Commande **MENU** : Vous pouvez sélectionner une des fonctions suivantes dans le menu classement par date () et l'appliquer à toutes les photos prises à la date choisie.
 - Commande d'impression, Diaporama, Protéger
 - Commande  : efface toutes les photos prises à la date sélectionnée.
- Lorsque vous visualisez des images en mode de visualisation plein écran ou en mode de visualisation par planche d'imagettes, appuyez sur la commande **MENU** pour sélectionner une fonction dans le menu classement par date ()
- L'affichage du calendrier () n'est pas disponible en mode classement par date.



Remarques concernant le mode classement par date

- L'appareil photo peut sélectionner jusqu'à 29 dates. S'il existe des images pour plus de 29 dates, toutes les images enregistrées avant les 29 dates les plus récentes sont regroupées sur **Autres**.
- Jusqu'à 9 000 des dernières images enregistrées peuvent être affichées en mode classement par date.
- Les photos prises alors que la date de l'appareil photo n'est pas définie sont considérées comme des photos prises le 1^{er} janvier 2012.

Retouche d'images (images fixes)

Fonctions de retouche

Utilisez le COOLPIX S3300 pour retoucher des images directement sur l'appareil et les stocker dans des fichiers distincts (📷70). Les fonctions de retouche décrites ci-après sont disponibles.

Fonction de retouche	Description
Retouche rapide (📷12)	Permet de créer facilement des copies retouchées avec un contraste et une saturation améliorés.
D-Lighting (📷12)	Permet de créer une copie de l'image en cours avec une luminosité et un contraste optimisés en éclaircissant les zones sombres.
Retouche glamour (📷13)	Permet d'adoucir les tons chair des visages et de conférer un aspect plus petit aux visages avec de plus grands yeux.
Filtres (📷14)	Permet d'appliquer une variété d'effets à l'aide du filtre numérique. Les effets disponibles sont Flou , Couleur sélective , Filtre étoiles , Fisheye , Effet miniature et Peinture .
Mini-photo (📷15)	Permet de créer une copie de taille réduite des images, parfaitement adaptée pour les pièces jointes d'e-mails.
Recadrage (📷16)	Permet d'agrandir l'image ou de peaufiner la composition et de créer une copie contenant uniquement la partie visible sur le moniteur.

✓ Remarques concernant la retouche d'images

- Il est impossible de retoucher les photos prises lorsque **Taille d'image** est réglé sur 📷 4608x2592 (📄60).
- Les fonctions de retouche du COOLPIX S3300 ne sont pas disponibles avec des photos prises avec un autre modèle ou une autre marque d'appareil photo numérique.
- Si aucun visage n'est détecté sur l'image, il est impossible de créer une copie à l'aide de l'option Retouche glamour (📷13).
- Il est possible que les copies modifiées créées avec le COOLPIX S3300 ne s'affichent pas correctement sur un autre modèle ou une autre marque d'appareil photo numérique. Il peut également s'avérer impossible de les transférer sur un ordinateur à l'aide d'un autre modèle ou d'une autre marque d'appareil photo numérique.
- Les fonctions de retouche ne sont pas disponibles lorsque la mémoire interne ou la carte mémoire ne disposent pas de suffisamment d'espace pour enregistrer les copies modifiées.



Restrictions concernant la retouche d'images

Si vous souhaitez modifier à nouveau une copie modifiée avec une autre fonction de retouche, reportez-vous aux restrictions suivantes.



Fonction de retouche utilisée	Fonction de retouche à utiliser
Retouche rapide D-Lighting Filtres	Vous pouvez ajouter les fonctions Retouche glamour, Mini-photo ou Recadrage. Les fonctions Retouche rapide, D-Lighting et Filtres ne peuvent pas être utilisées simultanément.
Retouche glamour	Vous pouvez utiliser une fonction de retouche autre que Retouche glamour.
Mini-photo Recadrage	Aucune autre fonction de retouche ne peut être utilisée.

- Les copies créées avec une fonction de retouche ne peuvent pas être à nouveau modifiées à l'aide de la fonction utilisée lors de leur création.
- Si vous l'associez à une autre fonction de retouche, utilisez la fonction Mini-photo ou Recadrage après avoir appliqué l'autre fonction.
- Des effets de retouche, tels que l'effet Maquillage de la fonction Retouche glamour, peuvent être appliqués aux photos prises avec la fonction Maquillage (34).

Images d'origine et images retouchées

- Les copies créées à l'aide des fonctions de retouche ne sont pas effacées si les images d'origine sont effacées, et les images d'origine ne sont pas effacées si les copies créées à l'aide des fonctions de retouche sont effacées.
- Les copies modifiées sont enregistrées avec les mêmes date et heure d'enregistrement que la photo d'origine.
- Les réglages de commande d'impression (36) et de protection (41) de l'image originale ne sont pas appliqués aux copies modifiées.

Retouche rapide : Amélioration du contraste et de la saturation



Appuyez sur la commande  (mode de visualisation) → sélectionnez une image → commande MENU →  Retouche rapide

Appuyez sur la commande ▲ ou ▼ du sélecteur multidirectionnel pour sélectionner le niveau d'amélioration à appliquer, puis appuyez sur la commande **OK**.

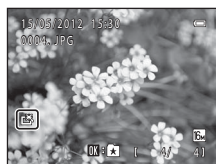
- La version d'origine est affichée à gauche et la version modifiée, à droite.
- Pour quitter sans enregistrer la copie, appuyez sur ◀.
- Les copies créées à l'aide de l'option de retouche rapide sont identifiées à l'aide de l'icône  pendant la visualisation.



D-Lighting : Amélioration de la luminosité et du contraste

Appuyez sur la commande  (mode de visualisation) → sélectionnez une image → commande MENU →  D-Lighting

Sélectionnez **OK** à l'aide du sélecteur multidirectionnel et appuyez sur la commande **OK**.

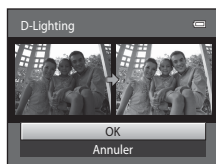

- La version d'origine est affichée à gauche et la version modifiée, à droite.
- Les copies D-Lighting sont identifiées par l'icône  lors de la visualisation.



Pour en savoir plus

Reportez-vous à la section « Noms des fichiers images/sons et des dossiers » ( 70) pour obtenir de plus amples informations.

Retouche glamour : Adoucissement des tons chair et réduction des visages en agrandissant les yeux

Appuyez sur la commande  (mode de visualisation) → sélectionnez une image → commande MENU →  Retouche glamour

1 Appuyez sur la commande ▲ ou ▼ du sélecteur multidirectionnel pour sélectionner **Tous** ou **Maquillage** et appuyez sur la commande **OK**.

- **Tous** : Adoucit les tons chair des visages, confère un aspect plus petit aux visages et agrandit les yeux.
- **Maquillage** : Adoucit les tons chair des visages.
- L'écran d'aperçu s'affiche.
- Pour quitter sans enregistrer la copie, appuyez sur ◀.

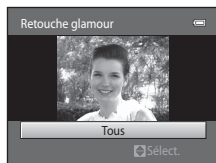

2 Visualisez un aperçu du résultat des effets.

- Les tons chair de 12 visages maximum, en commençant par le plus proche du centre du cadre, sont adoucis.
- Si plusieurs visages ont été adoucis, appuyez sur la commande ◀ ou ▶ du sélecteur multidirectionnel pour afficher un autre visage.
- Pour modifier le niveau d'effet, appuyez sur la commande MENU afin de revenir à l'étape 1.
- Lorsque la commande **OK** est enfoncée, une nouvelle copie modifiée est créée.
- Les copies créées à l'aide de l'option Retouche glamour sont identifiées par l'icône  en mode de visualisation.

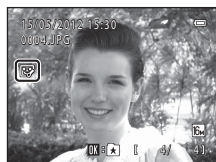
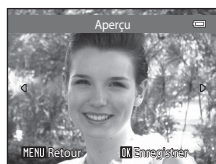



Remarques concernant la retouche glamour



- La fonction Retouche glamour peut ne pas fonctionner de la manière escomptée selon la direction dans laquelle les visages sont orientés ou la luminosité des visages dans l'image.
- Si aucun visage n'est détecté dans l'image, un avertissement s'affiche et le menu de visualisation réapparaît à l'écran.

Pour en savoir plus

Reportez-vous à la section « Noms des fichiers images/sons et des dossiers » ( 70) pour obtenir de plus amples informations.

Filtres : Application de filtres numériques

Appuyez sur la commande  (mode de visualisation) → sélectionnez une image → commande MENU →  Filtres

Type	Description
Flou	Adoucit l'image en appliquant un effet de flou du centre vers l'extérieur. Les zones qui entourent les visages sont floues dans les images prises lorsque la fonction de détection des visages ( 64) ou de détection des animaux domestiques ( 46) est sélectionnée.
Couleur sélective	Conserve une couleur spécifiée dans l'image et change les autres couleurs en noir et blanc.
Filtre étoiles	Applique des rayons de lumière irradiants aux objets lumineux tels que la réflexion de la lumière du soleil et l'éclairage urbain, comme s'il s'agissait d'étoiles. Cet effet convient pour les scènes de nuit.
Fisheye	Confère à l'image un aspect similaire à celui obtenu avec un objectif Fisheye. Cet effet est plus approprié pour les photos prises en mode macro.
Effet miniature	Confère à l'image un aspect de scène miniature prise en mode macro. Cet effet convient particulièrement bien pour les photos prises à partir d'une position surélevée avec le sujet principal au centre de l'image.
Peinture	Affiche les images comme si elles avaient été peintes à la main.

1 Appuyez sur la commande ▲ ou ▼ du sélecteur multidirectionnel pour sélectionner le type des effets et appuyez sur la commande .

- Lorsque **Filtre étoiles**, **Fisheye**, **Effet miniature** ou **Peinture** est sélectionné, passez à l'étape 3.

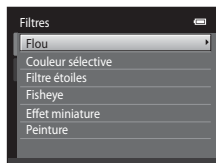

2 Réglez l'effet et appuyez sur la commande .

- Lorsque vous utilisez **Flou** : appuyez sur ▲ ou ▼ pour sélectionner la taille de la zone à adoucir.
- Lorsque vous utilisez **Couleur sélective** : appuyez sur ▲ ou ▼ pour sélectionner la couleur à conserver.
- Appuyez sur ◀ pour revenir à l'écran de sélection **Filtres** sans appliquer les modifications.

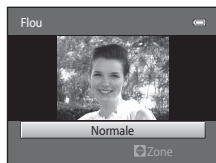



Exemple : **Flou**

3 Vérifiez les résultats, puis appuyez sur la commande **OK**.

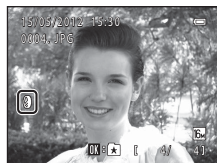
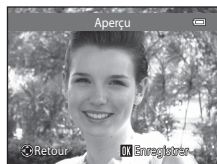
- Une nouvelle copie modifiée est créée.
- Pour quitter sans enregistrer la copie, appuyez sur ◀.
- Les copies créées à l'aide de l'option Filtres sont identifiées par l'icône  en mode de visualisation.



Mini-photo : Réduction de la taille d'image

Appuyez sur la commande  (mode de visualisation) → sélectionnez une image → commande MENU →  Mini-photo

1 Appuyez sur la commande ▲ ou ▼ du sélecteur multidirectionnel pour sélectionner la taille de copie souhaitée et appuyez sur la commande **OK**.

- Les tailles **640x480**, **320x240** et **160x120** sont disponibles.

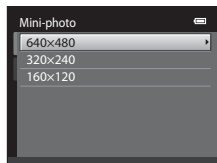

2 Sélectionnez **Oui** et appuyez sur la commande **OK**.



- Une nouvelle copie de taille inférieure est créée (taux de compression d'environ 1:16).
- La copie s'affiche avec un cadre noir.



Pour en savoir plus







Reportez-vous à la section « Noms des fichiers images/sons et des dossiers » ( 670) pour obtenir de plus amples informations.

Recadrage : Création d'une copie recadrée

Servez-vous de cette fonction pour créer une copie contenant uniquement la partie visible sur le moniteur lorsque **MENU**  s'affiche et que la fonction loupe (31) est activée. Les copies recadrées sont stockées dans des fichiers distincts.

1 Agrandissez l'image à recadrer (31).

2 Peaufinez la composition de la copie.

- Tournez la commande de zoom sur la position **T** () ou **W** () pour régler le facteur de zoom.
- Appuyez sur la commande , ,  ou  du sélecteur multidirectionnel pour faire défiler l'image jusqu'à ce que seule la partie à copier soit visible sur le moniteur.



3 Appuyez sur la commande **MENU**.

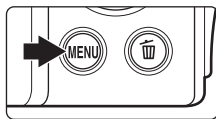

4 Sélectionnez **Oui** à l'aide du sélecteur multidirectionnel et appuyez sur la commande .

- Une copie recadrée est créée.

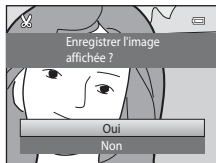

Taille d'image

La taille d'image (en pixels) de la copie recadrée diminue à mesure que vous réduisez la portion de la photo que vous souhaitez conserver. Lorsque la taille de la copie recadrée est de 320 x 240 ou 160 x 120, un cadre noir s'affiche autour de l'image pendant la visualisation et l'icône mini-photo  s'affiche sur la gauche du moniteur.

Recadrage de l'image dans son orientation « verticale » actuelle

Utilisez l'option **Rotation image** (43) pour faire pivoter l'image afin qu'elle s'affiche dans l'orientation paysage. Après avoir recadré l'image, faites-la pivoter pour la replacer en cadrage « vertical ». L'image affichée en cadrage « vertical » peut être recadrée en effectuant un zoom avant jusqu'à ce que les barres noires aient disparu du part et d'autre du moniteur. L'image recadrée est affichée en orientation paysage.

Pour en savoir plus

Reportez-vous à la section « Noms des fichiers images/sons et des dossiers » (70) pour obtenir de plus amples informations.

Connexion de l'appareil photo à un téléviseur (visualisation sur un téléviseur)

Pour visualiser les images sur un téléviseur, connectez-le à l'appareil photo à l'aide du câble audio vidéo fourni.

1 Mettez l'appareil photo hors tension.

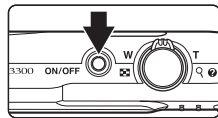

2 Connectez l'appareil photo au téléviseur.

- Connectez la fiche jaune à la prise d'entrée vidéo et la fiche blanche à la prise d'entrée audio du téléviseur.
- Veillez à ce que les fiches soient correctement orientées. N'essayez pas d'insérer les fiches de biais, et ne forcez pas lorsque vous les branchez ou les débranchez.

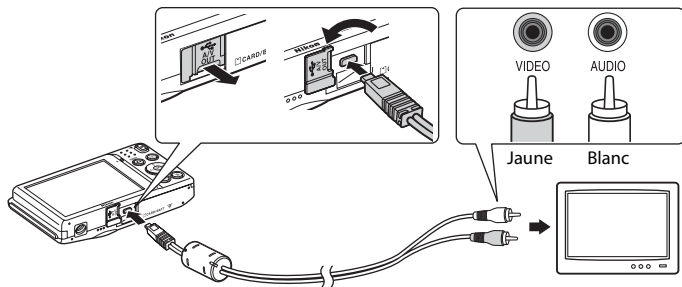

3 Réglez le téléviseur sur le canal vidéo.



- Pour plus de détails, reportez-vous à la documentation fournie avec votre téléviseur.

4 Maintenez la commande enfoncée pour mettre l'appareil photo sous tension.

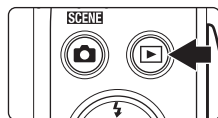
- L'appareil passe en mode de visualisation et les images prises s'affichent sur le téléviseur.
- Pendant la connexion avec le téléviseur, le moniteur de l'appareil photo reste éteint.



Si les images ne s'affichent pas sur le téléviseur

Assurez-vous que les paramètres de sortie vidéo de l'appareil photo sont conformes aux normes de votre téléviseur. Définissez l'option **Sortie vidéo** () dans le menu configuration ()

Connexion de l'appareil photo à une imprimante (impression directe)

Les utilisateurs d'imprimantes compatibles PictBridge (☞17) peuvent connecter l'appareil photo directement à l'imprimante et imprimer des images sans utiliser d'ordinateur. Suivez les instructions ci-dessous pour imprimer des images.

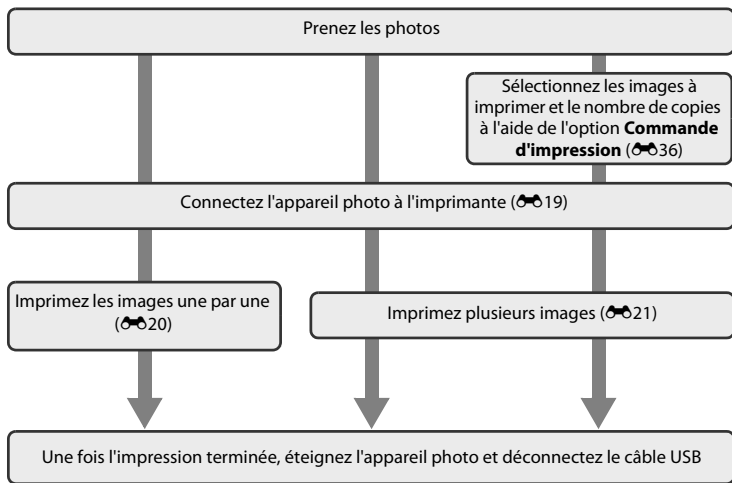

☑ Remarques concernant la source d'alimentation

- Lors de la connexion de l'appareil photo à une imprimante, utilisez un accumulateur entièrement chargé pour éviter que l'appareil photo ne s'éteigne de manière inattendue.
- Si vous utilisez l'adaptateur secteur EH-62G (disponible séparément), vous pouvez alimenter le COOLPIX S3300 sur une prise électrique. N'utilisez aucun autre modèle ou marque d'adaptateur secteur, car cela risquerait d'entraîner une surchauffe ou un dysfonctionnement de l'appareil photo.

📎 Impression des images

Il est possible d'imprimer les images enregistrées sur une carte mémoire en les transférant vers un ordinateur ou en raccordant l'appareil directement à une imprimante. Les méthodes d'impression suivantes sont également disponibles :

- Insertion d'une carte mémoire dans le logement pour carte mémoire d'une imprimante compatible DPOF
- Remise d'une carte mémoire à un service d'impression numérique

Dans ce cas, spécifiez les images et le nombre de tirages sur la carte mémoire à l'aide de l'option **Commande d'impression** du menu visualisation (☞36).

Connexion de l'appareil photo à une imprimante

- 1** Mettez l'appareil photo hors tension.

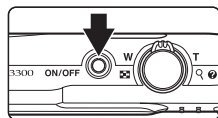

- 2** Mettez l'imprimante sous tension.

- Vérifiez les paramètres de l'imprimante.

- 3** Connectez l'appareil photo à l'imprimante à l'aide du câble USB fourni.

- Veillez à ce que les fiches soient correctement orientées. N'essayez pas d'insérer les fiches de biais, et ne forcez pas lorsque vous les branchez ou les débranchez.

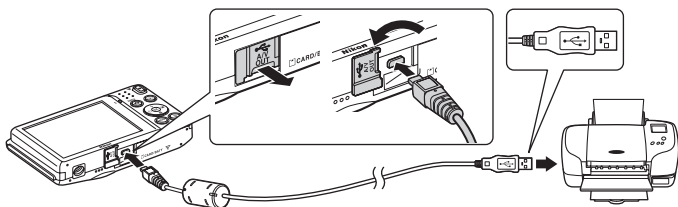

- 4** L'appareil photo s'allume automatiquement.

- Si la connexion est correcte, l'écran de démarrage **PictBridge** (①) s'affiche sur le moniteur de l'appareil photo, suivi de l'écran **Sélection impression** (②).

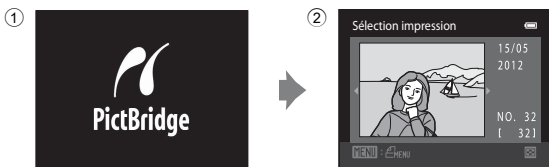
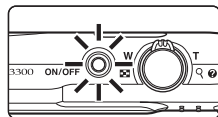

✓ Si l'écran PictBridge ne s'affiche pas

Éteignez l'appareil photo et débranchez le câble USB. Réglez l'option **Charge par ordinateur** (662) du menu configuration de l'appareil photo sur **Désactivée** et reconnectez l'appareil.

Impression d'images une par une

Après avoir correctement connecté l'appareil photo à l'imprimante (📷19), imprimez une image en suivant la procédure décrite ci-dessous.

- 1 Sélectionnez l'image souhaitée à l'aide du sélecteur multidirectionnel, puis appuyez sur la commande **OK**.

- Tournez la commande de zoom sur la position **W** (📐) pour basculer vers l'affichage par planche de 12 imagerie et sur la position **T** (📷) pour revenir en mode de visualisation plein écran.

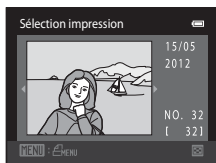

- 2 Sélectionnez **Copies** et appuyez sur la commande **OK**.

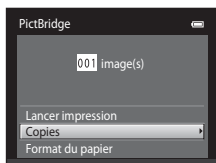

- 3 Choisissez le nombre de copies (jusqu'à neuf), puis appuyez sur la commande **OK**.

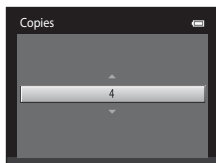

- 4 Sélectionnez **Format du papier** et appuyez sur la commande **OK**.

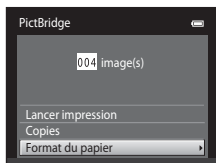

- 5 Sélectionnez le format de papier souhaité, puis appuyez sur la commande **OK**.

- Pour spécifier le format du papier à l'aide des paramètres de l'imprimante, sélectionnez **Par défaut** dans le menu format du papier.

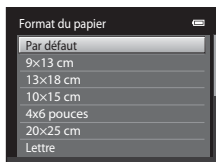

- 6** Sélectionnez **Lancer impression** et appuyez sur la commande **OK**.

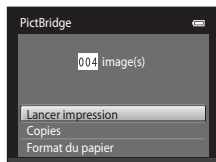

- 7** L'impression commence.

- Le moniteur affiche à nouveau l'écran de sélection d'impression de l'étape 1 une fois l'impression terminée.
- Pour annuler l'impression avant que toutes les copies soient imprimées, appuyez sur la commande **OK**.

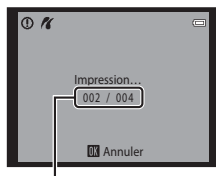

Nombre actuel de copies/
nombre total de copies

Impression de plusieurs images

Après avoir correctement connecté l'appareil photo à l'imprimante (📷19), imprimez plusieurs images en suivant la procédure décrite ci-dessous.

- 1** Lorsque l'écran **Sélection impression** s'affiche, appuyez sur la commande **MENU**.

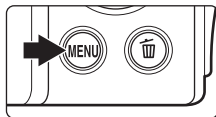

- 2** Sélectionnez **Format du papier** à l'aide du sélecteur multidirectionnel et appuyez sur la commande **OK**.

- Pour quitter le menu impression, appuyez sur la commande **MENU**.

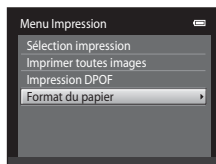

3 Sélectionnez le format de papier souhaité, puis appuyez sur la commande **OK**.

- Pour spécifier le format du papier à l'aide des paramètres de l'imprimante, sélectionnez **Par défaut** dans le menu format du papier.

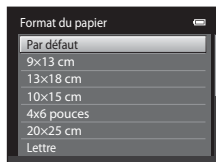

4 Sélectionnez **Sélection impression, Imprimer toutes images** ou **Impression DPOF** et appuyez sur la commande **OK**.

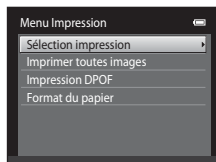

Sélection impression

Sélectionnez les images (99 maximum) et le nombre de copies voulu (jusqu'à neuf) pour chaque image.

- Appuyez sur la commande ◀ ou ▶ du sélecteur multidirectionnel pour sélectionner les images, puis sur la commande ▲ ou ▼ pour définir le nombre de copies pour chacune d'entre elles.
- Les images sélectionnées pour impression sont indiquées par une coche (☑) suivie du nombre de copies à imprimer. Si aucun nombre de copies des images n'a été spécifié, la sélection est annulée.
- Tournez la commande de zoom sur la position **T** (🔍) pour basculer en mode de visualisation plein écran. Tournez la commande de zoom sur la position **W** (🔲) pour revenir à la visualisation par planche de 12 imagerettes.
- Une fois la sélection terminée, appuyez sur la commande **OK**.
- Lorsque le menu à droite s'affiche, sélectionnez **Lancer impression**, puis appuyez sur la commande **OK** pour lancer l'impression. Sélectionnez **Annuler** et appuyez sur la commande **OK** pour revenir au menu impression.

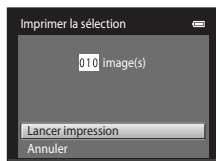

Imprimer toutes images

Une copie de chaque image enregistrée dans la mémoire interne ou sur la carte mémoire est imprimée.

- Lorsque le menu à droite ci-contre s'affiche, sélectionnez **Lancer impression**, puis appuyez sur la commande **OK** pour lancer l'impression. Sélectionnez **Annuler** et appuyez sur la commande **OK** pour revenir au menu impression.

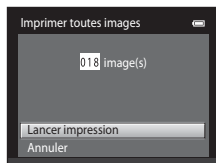

Impression DPOF

Imprimez les images pour lesquelles une commande d'impression a été créée à l'aide de l'option **Commande d'impression** (p. 36).

- Lorsque le menu à droite ci-contre s'affiche, sélectionnez **Lancer impression**, puis appuyez sur la commande **OK** pour lancer l'impression. Sélectionnez **Annuler** et appuyez sur la commande **OK** pour revenir au menu impression.
- Pour visualiser la commande d'impression en cours, sélectionnez **Voir images**, puis appuyez sur la commande **OK**. Pour imprimer les images, appuyez à nouveau sur la commande **OK**.

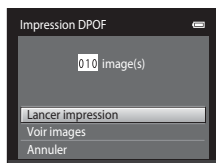

5 L'impression commence.

- Le moniteur affiche à nouveau le menu impression illustré à l'étape 2 une fois l'impression terminée.
- Pour annuler l'impression avant que toutes les copies soient imprimées, appuyez sur la commande **OK**.

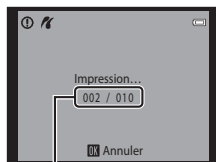

Nombre actuel de copies/
nombre total de copies

Format du papier

Cet appareil photo prend en charge les formats de papier suivants : **Par défaut** (format de papier par défaut de l'imprimante actuelle), **9×13 cm**, **13×18 cm**, **10×15 cm**, **4×6 pouces**, **20×25 cm**, **Lettre**, **A3** et **A4**. Seuls les formats pris en charge par l'imprimante s'affichent.







Menu prise de vue (pour le mode (Auto))

- Pour plus d'informations sur le réglage **Taille d'image**, reportez-vous à la section « Modification de la taille d'image (Taille d'image) » (60).

Balance des blancs (réglage de la teinte)



Dans l'écran de prise de vue du mode  (auto) → commande MENU → Balance des blancs

La couleur de la lumière réfléchiée par un objet varie avec la couleur de la source lumineuse. Le cerveau humain est capable de s'adapter aux changements de couleur de la source lumineuse ; ainsi, les objets blancs paraissent blancs, qu'ils soient dans l'ombre, éclairés par le soleil ou par une lumière artificielle. Les appareils photo numériques reproduisent ce phénomène en traitant les images selon la couleur de la source lumineuse. C'est ce que l'on appelle la « Balance des blancs ». Pour des couleurs naturelles, choisissez un paramètre de balance des blancs correspondant à la source lumineuse avant la prise de vue. Vous pouvez utiliser le paramètre par défaut, **Automatique**, avec la plupart des types d'éclairage ou spécifier manuellement le réglage de balance des blancs adapté à une source lumineuse particulière pour obtenir des résultats plus précis.

Option	Description
AUTO Automatique (réglage par défaut)	La balance des blancs est automatiquement adaptée aux conditions d'éclairage. Cette option est la plus appropriée dans la majorité des cas.
PRE Pré-réglage manuel	Utilisez un objet neutre colorimétriquement comme référence pour régler la balance des blancs dans des conditions d'éclairage inhabituelles. Pour plus d'informations, reportez-vous à la section « Pré-réglage manuel » ( 25).
 Ensoleillé	La balance des blancs est adaptée à la lumière directe du soleil.
 Incandescent	À utiliser en cas d'éclairage incandescent.
 Fluorescent	À utiliser en cas d'éclairage fluorescent.
 Nuageux	À utiliser pour prendre des photos sous un ciel nuageux.
 Flash	À utiliser avec le flash.

L'icône du réglage actuel est affichée sur le moniteur (6). Toutefois, si vous sélectionnez **Automatique**, aucune icône ne s'affiche.

Remarques concernant l'option Balance des blancs

- Il existe des fonctions pour lesquelles ce réglage ne peut pas être activé. Reportez-vous à la section « Fonctions impossibles à appliquer simultanément » (62) pour obtenir de plus amples informations.
- Pour les réglages de balance des blancs autres que **Automatique** ou **Flash**, désactivez le flash (53).

Pré-réglage manuel

L'option pré-réglage manuel est efficace lorsque les conditions d'éclairage sont variées ou pour corriger la lumière fortement colorée émise par certaines sources lumineuses lorsque l'effet souhaité n'est pas obtenu avec un réglage de la balance des blancs tel que **Automatique** ou **Incandescent** (par exemple, pour qu'une photo prise sous la lumière d'une lampe avec un abat-jour rouge donne l'impression d'avoir été prise sous une lumière blanche). Suivez la procédure ci-dessous pour mesurer la valeur de la balance des blancs en fonction de la source de lumière lors de la prise de vue.

1 Placez un objet de référence blanc ou gris sous l'éclairage qui sera utilisé lors de la prise de vue.

2 Affichez le menu prise de vue (, 10, 37), choisissez **PRE Pré-réglage manuel** dans le menu **Balance des blancs** à l'aide du sélecteur multidirectionnel, puis appuyez sur la commande **OK**.

- L'appareil photo effectue un zoom avant à la position de mesure de la balance des blancs.

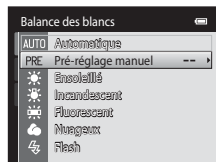

3 Sélectionnez **Mesurer**.

- Pour appliquer la dernière valeur mesurée pour le pré-réglage manuel, sélectionnez **Annuler** et appuyez sur la commande **OK**. Le réglage de la balance des blancs ne sera plus mesuré de nouveau et la dernière valeur mesurée sera appliquée.

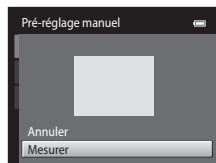

4 Cadrez l'objet de référence dans la fenêtre de mesure.

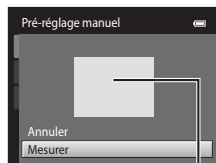

Fenêtre de mesure

5 Appuyez sur la commande **OK** pour mesurer une nouvelle valeur de balance des blancs.

- Le déclencheur est actionné et la nouvelle valeur de balance des blancs est définie pour le pré-réglage manuel. Aucune image n'est enregistrée.





Remarque concernant le pré-réglage manuel

Il est impossible de mesurer une valeur prenant en compte l'éclairage du flash avec l'option **Pré-réglage manuel**. Lors d'une prise de vue avec le flash, réglez **Balance des blancs** sur **Automatique** ou **Flash**.

Rafale

Dans l'écran de prise de vue du mode  (auto) → commande MENU → Rafale

Activez la prise de vue en rafale ou **BSS** (Sélecteur de meilleure image).

Option	Description
 Vue par vue (réglage par défaut)	L'appareil prend une vue chaque fois que vous appuyez sur le déclencheur.
 Rafale	Aussi longtemps que vous maintenez le déclencheur enfoncé, l'appareil photo prend jusqu'à 6 photos à une cadence d'environ 1,3 vues par seconde (vps) lorsque Taille d'image est réglé sur  4608x3456 .
BSS BSS (Sélecteur de meilleure image)	Le « Sélecteur de meilleure image » est recommandé pour la prise de vue sans flash ou en position téléobjectif, ou encore dans d'autres situations où des mouvements accidentels peuvent provoquer des images floues. Lorsque l'option BSS est activée, l'appareil photo peut prendre jusqu'à dix photos lorsque le déclencheur est enfoncé. L'image la plus nette de la série est automatiquement sélectionnée et enregistrée.
 Planche 16 vues	Chaque fois que vous appuyez sur le déclencheur, l'appareil photo prend 16 vues à une cadence d'environ 30 vps et les dispose sur une seule image. <ul style="list-style-type: none"> • Taille d'image est fixé à  (2560 × 1920). • Le zoom numérique n'est pas disponible.



Pour les réglages autres que **Vue par vue**, l'indicateur du réglage actuel s'affiche sur le moniteur (6).

Remarques concernant la prise de vue en continu

- Si vous sélectionnez **Rafale**, **BSS** ou **Planche 16 vues**, le flash est désactivé. La mise au point, l'exposition et la balance des blancs sont fixées aux valeurs déterminées pour la première image de chaque série.
- La cadence de prise de vue en mode rafale peut varier en fonction du paramètre de taille d'image en cours, de la carte mémoire utilisée ou des conditions de prise de vue.
- Il existe des fonctions pour lesquelles ce réglage ne peut pas être activé. Reportez-vous à la section « Fonctions impossibles à appliquer simultanément » (62) pour obtenir de plus amples informations.

Remarque concernant BSS

Le **BSS** est efficace quand vous photographiez des sujets immobiles. Le **BSS** risque de ne pas produire les résultats escomptés si le sujet est en mouvement ou si vous modifiez la composition alors que vous appuyez sur le déclencheur jusqu'en fin de course.

Remarque concernant le mode planche 16 vues

Le phénomène de marbrure (3) visible sur le moniteur lors de la prise de vue en mode **Planche 16 vues** est enregistré avec les images. Il est recommandé d'éviter de photographier des objets lumineux, tels que le soleil, les reflets du soleil et des lampes électriques, lors de la prise de vue en mode **Planche 16 vues**.

Sensibilité

Dans l'écran de prise de vue du mode  (auto) → commande MENU → Sensibilité

Plus la sensibilité est élevée, moins il faut de lumière pour l'exposition d'une image, ce qui permet de prendre des sujets plus foncés. Par ailleurs, même avec des sujets de luminosité similaire, il est possible de prendre des photos à des vitesses d'obturation plus élevées afin de réduire le flou dû au bougé de l'appareil photo ou au mouvement du sujet.



- Bien qu'une sensibilité supérieure s'avère efficace lorsque vous photographiez des sujets plus foncés, sans le flash, avec le zoom, etc., les images peuvent contenir du bruit.

Option	Description
Automatique (réglage par défaut)	Lorsque la luminosité est suffisante, la sensibilité est réglé sur 80 ISO ; en cas de faible luminosité, l'appareil photo compense en augmentant la sensibilité jusqu'à un maximum de 1600 ISO.
Plage fixe auto	Permet de choisir la plage dans laquelle l'appareil photo règle automatiquement la sensibilité, de 80-400 ISO (réglage par défaut) à 80-800 ISO . L'appareil photo n'augmente pas la sensibilité au-delà de la valeur maximale au sein de la plage sélectionnée. Spécifiez la sensibilité maximale afin de contrôler efficacement l'importance du « grain » dans les images.
80, 100, 200, 400, 800, 1600, 3200	La sensibilité est maintenue à la valeur spécifiée.





Une icône indique le réglage actuel de la sensibilité lors de la prise de vue (6).

- Lorsque **Automatique** est sélectionné, l'icône **ISO** n'est pas affichée à 80 ISO, mais bien si la sensibilité augmente automatiquement au-delà de 80.
- Quand **Plage fixe auto** est sélectionné,  et la valeur de sensibilité maximale sont affichés.

Remarques concernant la sensibilité

- Il existe des fonctions pour lesquelles ce réglage ne peut pas être activé. Reportez-vous à la section « Fonctions impossibles à appliquer simultanément » (62) pour obtenir de plus amples informations.
- **Détection mouvement** (57) ne fonctionne pas lorsque la sensibilité est réglée sur une option autre que **Automatique**.

3200 ISO





Quand la **Sensibilité** est réglée sur **3200**, les réglages **Taille d'image** disponibles sont limités à  **2272×1704**,  **1600×1200** et  **640×480**.  apparaît à côté de l'indicateur de sensibilité, dans le coin inférieur gauche du moniteur.

ISO 3200

Options couleur

Dans l'écran de prise de vue du mode  (auto) → commande MENU → Options couleur

Renforcez l'éclat des couleurs ou enregistrez des images en monochrome.

Option	Description
 Couleur standard (réglage par défaut)	Utilisez cette option pour des images aux couleurs naturelles.
 Couleurs vives	Utilisez cette option pour obtenir des couleurs vives, de qualité « impression photo ».
 Noir et blanc	Utilisez cette option pour enregistrer des images en noir et blanc.
 Sépia	Utilisez cette option pour enregistrer des images en sépia.
 Couleurs froides	Utilisez cette option pour enregistrer des images en monochrome bleu-cyan.

Pour les réglages autres que **Couleur standard**, l'icône du réglage actuel s'affiche sur le moniteur (6). Les tonalités de couleur dans l'écran de prise de vue changent en fonction de l'option de couleur sélectionnée.



Remarque concernant le réglage Options couleur





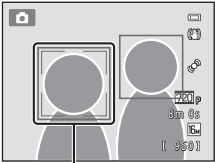

Il existe des fonctions pour lesquelles ce réglage ne peut pas être activé. Reportez-vous à la section « Fonctions impossibles à appliquer simultanément » (62) pour obtenir de plus amples informations.

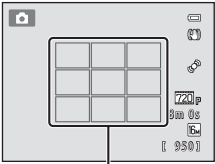
Mode de zones AF

Dans l'écran de prise de vue du mode  (auto) → commande **MENU** → Mode de zones AF

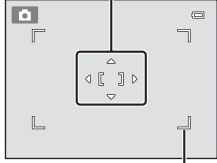
Utilisez cette option pour déterminer la manière dont l'appareil photo sélectionne la zone de mise au point pour l'autofocus.

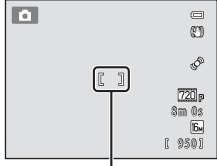
Option	Description	
 Priorité visage (réglage par défaut)	<p>Lorsque l'appareil photo détecte un visage humain, il effectue la mise au point sur celui-ci. Reportez-vous à la section « Détection des visages » (📖64) pour obtenir de plus amples informations. Si plusieurs visages sont détectés, l'appareil photo effectue la mise au point sur le visage le plus proche. Lorsque vous ne photographiez pas des personnes ou lorsqu'aucun visage n'est détecté lors du cadrage d'un sujet, le réglage Mode de zones AF bascule vers Automatique et l'appareil photo sélectionne automatiquement la zone de mise au point (jusqu'à neuf) contenant le sujet le plus proche, puis effectue la mise au point sur celui-ci.</p>	 <p style="text-align: center;">Zone de mise au point</p>
 Automatique	<p>L'appareil sélectionne automatiquement la zone de mise au point (jusqu'à neuf) contenant le sujet le plus proche, puis effectue la mise au point sur celui-ci. Appuyez jusqu'à mi-course sur le déclencheur pour activer la zone de mise au point. Quand le déclencheur est enfoncé à mi-course, la zone de mise au point (jusqu'à neuf zones) sélectionnée par l'appareil photo s'affiche dans le moniteur.</p>	 <p style="text-align: center;">Zone de mise au point</p>

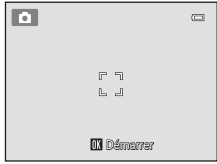
Option	Description
 Manuel	<p>Sélectionnez une des 99 zones de mise au point du moniteur. Cette option convient aux situations dans lesquelles le sujet est relativement figé et ne se trouve pas au centre de la vue. Appuyez sur la commande ▲, ▼, ◀ ou ▶ du sélecteur multidirectionnel pour déplacer la zone de mise au point jusqu'à la position souhaitée, puis prenez la photo.</p> <ul style="list-style-type: none"> Avant de procéder aux réglages ci-dessous, appuyez sur la commande  pour annuler la sélection de la zone de mise au point. <ul style="list-style-type: none"> Mode de flash Mode macro, retardateur ou correction de l'exposition <p>Une fois les réglages terminés, appuyez de nouveau sur la commande  pour réactiver la sélection de la zone de mise au point.</p> <div data-bbox="684 147 930 431" style="text-align: right;"> <p>Zone de mise au point</p>  <p>Zone de mise au point pouvant être sélectionnée</p> </div>
 Zone centrale	<p>L'appareil effectue la mise au point sur le sujet situé au centre de la vue. La zone de mise au point centrale est systématiquement affichée.</p> <div data-bbox="684 599 930 819" style="text-align: right;">  <p>Zone de mise au point</p> </div>
 Suivi du sujet	<p>Cette fonction vous permet de prendre en photo des sujets en mouvement. Enregistrez le sujet sur lequel l'appareil photo doit effectuer la mise au point. La zone de mise au point se déplace automatiquement pour suivre le sujet. Reportez-vous à la section « Utilisation de la fonction Suivi du sujet » (32) pour obtenir de plus amples informations.</p> <div data-bbox="684 841 930 1023" style="text-align: right;">  </div>

Remarques concernant le mode de zones AF



- Lorsque le zoom numérique est activé, l'appareil photo effectue toujours la mise au point au centre de l'écran, quel que soit le réglage de **Mode de zones AF**.
- Il se peut que l'autofocus ne fonctionne pas correctement (29).
- Il existe des fonctions pour lesquelles ce réglage ne peut pas être activé. Reportez-vous à la section « Fonctions impossibles à appliquer simultanément » (62) pour obtenir de plus amples informations.

Utilisation de la fonction Suivi du sujet

Dans l'écran de prise de vue du mode  (auto) → commande MENU → Mode de zones AF → Suivi du sujet

Cette fonction vous permet de prendre en photo des sujets en mouvement. Lorsqu'un sujet est enregistré, l'appareil photo déplace automatiquement la zone de mise au point afin de suivre le sujet. Si l'appareil photo détecte un visage humain, il le mémorise automatiquement et se met à suivre ses déplacements.

1 Enregistrez un sujet.

- Lorsqu'aucun visage n'est détecté et que la bordure blanche est affichée au centre du moniteur, alignez le sujet sur celle-ci et appuyez sur la commande .
- La bordure vire au rouge si l'appareil photo ne parvient pas à effectuer la mise au point sur le sujet. Modifiez la composition et réessayez d'enregistrer le sujet.
- Lorsque le sujet est enregistré, une zone de mise au point jaune s'affiche autour de celui-ci et l'appareil photo entame le suivi du sujet.
- Pour annuler l'enregistrement du sujet, appuyez sur la commande .
- Si l'appareil ne peut plus suivre le sujet enregistré, la zone de mise au point disparaît et l'enregistrement est annulé. Enregistrez à nouveau le sujet.
- Si un visage est détecté, l'appareil photo le mémorise automatiquement.

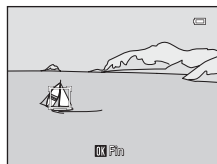

2 Appuyez sur le déclencheur jusqu'en fin de course pour prendre une photo.

- L'appareil photo effectue la mise au point sur la zone de mise au point lorsque le déclencheur est enfoncé à mi-course. La zone de mise au point devient verte et la mise au point est mémorisée.
- Si la zone de mise au point n'est pas affichée lorsque vous appuyez à mi-course sur le déclencheur, l'appareil photo effectue la mise au point sur le sujet situé au centre de la vue.

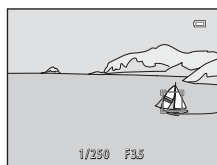

Remarques concernant le mode suivi du sujet

- Réglez la focale, le mode de flash, la correction de l'exposition et les réglages des menus avant d'enregistrer le sujet.
- Le suivi du sujet n'est pas possible dans certaines conditions de prise de vue.
- Si l'appareil photo détecte plusieurs visages dans le moniteur, vous ne pouvez pas sélectionner celui que vous voudriez mémoriser.
Ne cadrez aucun visage dans l'image si vous souhaitez suivre un sujet autre qu'un visage.
- Le zoom numérique n'est pas disponible.



Mode autofocus

Dans l'écran de prise de vue du mode  (auto) → commande MENU → Mode autofocus

Sélectionnez la manière dont l'appareil photo procède à la mise au point.

Option	Description
AF-S AF ponctuel (réglage par défaut)	L'appareil photo effectue la mise au point lorsque le déclencheur est enfoncé à mi-course.
AF-F AF permanent	L'appareil photo effectue la mise au point en continu jusqu'à ce que le déclencheur soit enfoncé à mi-course. S'utilise avec des sujets en mouvement. Le son du déplacement de l'objectif est perceptible pendant la mise au point.

Mode autofocus pour l'enregistrement vidéo

Le mode autofocus pour l'enregistrement vidéo peut être réglé au moyen de **Mode autofocus** (48) dans le menu vidéo (47).

Menu portrait optimisé

- Pour plus d'informations sur le réglage **Taille d'image**, reportez-vous à la section « Modification de la taille d'image (Taille d'image) » (📖60).

Maquillage

Dans l'écran de prise de vue du mode portrait optimisé → commande MENU → Maquillage

Activez la fonction Maquillage.

Option	Description
⬆️ Élevé	Après le déclenchement, l'appareil photo détecte un ou plusieurs visages humains (trois maximum) et traite l'image pour adoucir les tons chair du visage avant d'enregistrer la photo. Vous pouvez sélectionner le niveau d'effet appliqué.
⬆️ Normal (réglage par défaut)	
⬆️ Faible	
OFF Désactivé	Désactive la fonction Maquillage.

Lors de la prise de vue, une icône indique le réglage actuel du maquillage sur le moniteur (📖6). Aucun indicateur ne s'affiche si **Désactivé** est sélectionné. Les effets du maquillage ne sont pas visibles lors du cadrage des photos. Vérifiez le degré de maquillage appliqué en mode de visualisation.

Détecteur de sourire

Dans l'écran de prise de vue du mode portrait optimisé → commande MENU → Détecteur de sourire

L'appareil photo détecte les visages humains, puis déclenche automatiquement dès détection d'un sourire

Option	Description
☑️ Activer (réglage par défaut)	Active le détecteur de sourire.
OFF Désactiver	Désactive le détecteur de sourire.

Lors de la prise de vue, une icône indique le réglage actuel du détecteur de sourire sur le moniteur (📖6). Aucune icône ne s'affiche si **Désactiver** est sélectionné.

Sélect. yeux ouverts

Dans l'écran de prise de vue du mode portrait optimisé → commande MENU →
Sélect. yeux ouverts

L'appareil photo déclenche automatiquement à deux reprises à chaque prise de vue. Des deux images, celle sur laquelle les yeux du sujet sont ouverts est mémorisée.

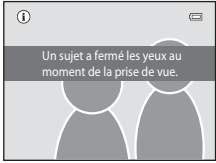
Option	Description
 Activée	<p>Active la détection des yeux fermés. Il est impossible d'utiliser le flash lorsque Activer est sélectionné. Si l'appareil photo a enregistré une photo sur laquelle les yeux du sujet sont peut-être fermés, la boîte de dialogue ci-contre s'affiche pendant quelques secondes.</p> 
OFF Désactivée (réglage par défaut)	Désactive la détection des yeux fermés.

Une icône indique le réglage actuel de la fonction Sélect. yeux ouverts lors de la prise de vue (📖6). Aucune icône ne s'affiche si **Désactivée** est sélectionné.

Menu visualisation

- Pour plus d'informations sur les fonctions de retouche des images, reportez-vous à la section « Retouche d'images (images fixes) » (🔍10).

🖨️ Commande d'impression (création d'une commande d'impression DPOF)

Appuyez sur la commande  (mode de visualisation) → commande MENU →
🖨️ Commande d'impression

Lors de l'impression d'images stockées sur la carte mémoire à l'aide d'une des méthodes suivantes, l'option **Commande d'impression** du menu visualisation permet de créer des « commandes d'impression » numériques pour imprimer sur des périphériques compatibles DPOF.



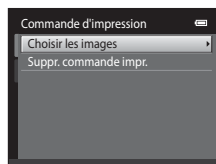

- Insertion d'une carte mémoire dans le logement pour carte mémoire d'une imprimante compatible DPOF (🔍17).
- Remise de la carte mémoire à un service d'impression numérique.
- Connexion de l'appareil photo à une imprimante (🔍18) compatible PictBridge (🔍17). Si vous retirez la carte mémoire de l'appareil photo, une commande d'impression peut également être créée pour les images stockées dans la mémoire interne.

1 Sélectionnez **Choisir les images** à l'aide du sélecteur multidirectionnel et appuyez sur la commande .

- En mode photos favorites, tri automatique ou classement par date, l'écran illustré à droite ci-contre n'est pas affiché. Passez à l'étape 2.



2 Sélectionnez les images (99 maximum) et le nombre de copies voulu (jusqu'à neuf) pour chaque image.

- Appuyez sur la commande  ou  du sélecteur multidirectionnel pour sélectionner les images, puis sur la commande  ou  pour définir le nombre de copies à imprimer.
- Les images sélectionnées pour impression sont indiquées par une coche (✔️) suivie du nombre de copies à imprimer. Si aucun nombre de copies des images n'a été spécifié, la sélection est annulée.
- Tournez la commande de zoom sur la position **T** (🔍) pour basculer en mode de visualisation plein écran. Tournez la commande de zoom sur la position **W** (🖨️) pour revenir à la visualisation par planche de 12 images.
- Une fois la sélection terminée, appuyez sur la commande .



3 Choisissez d'imprimer ou non la date de prise de vue et les informations sur les photos.

- Sélectionnez **Date** et appuyez sur la commande **OK** pour imprimer la date de prise de vue sur toutes les images de la commande d'impression.
- Sélectionnez **Infos** et appuyez sur **OK** pour imprimer la vitesse d'obturation et l'ouverture sur toutes les images de la commande d'impression.
- Sélectionnez **Terminé** et appuyez sur la commande **OK** pour terminer la commande d'impression et quitter.

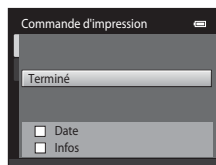

Les images sélectionnées pour impression sont indiquées par l'icône  en mode de visualisation.

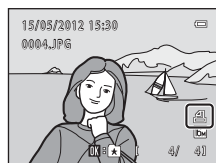

Remarques concernant la commande d'impression

Quand une commande d'impression est créée en mode images favorites, en mode tri automatique ou en mode classement par date, l'écran illustré ci-dessous s'affiche si des photos marquées pour l'impression n'ont pas été prises à la date sélectionnée ou n'appartiennent pas à l'album ou à la catégorie sélectionnés.

- Sélectionnez **Oui** afin de marquer les images sélectionnées pour l'impression sans modifier le marquage des autres images.
- Sélectionnez **Non** pour supprimer tous les anciens marquages d'impression des photos et limiter la commande d'impression aux photos qui ont été prises à la date sélectionnée ou qui appartiennent à l'album ou la catégorie sélectionnés.



Mode photos favorites/mode tri automatique

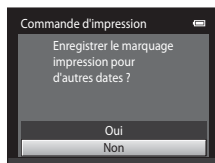

Mode classement par date

Si le nombre total d'images marquées dépasse 99, suite à l'ajout de la commande d'impression en cours, l'écran illustré ci-dessous s'affiche.

- Sélectionnez **Oui** pour supprimer tous les marquages d'impression précédemment ajoutés à la commande d'impression et limiter celle-ci aux images que vous venez de marquer.
- Sélectionnez **Annuler** pour annuler les réglages que vous venez d'ajouter sans modifier le marquage d'impression des images marquées précédemment.



Mode photos favorites/mode tri automatique

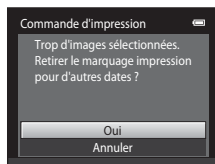

Mode classement par date

✓ Remarques concernant l'impression de la date de prise de vue et des informations sur la photo

Lorsque les options **Date** et **Infos** sont activées dans l'option Commande d'impression, la date de la prise de vue et les informations sur les photos sont imprimées sur les images si vous utilisez une imprimante compatible DPOF (☞17) prenant en charge l'impression de ces données.

- Il n'est pas possible d'imprimer les informations relatives à la photo lorsque l'appareil photo est raccordé directement à une imprimante, via le câble USB fourni, pour l'impression DPOF (☞23).
- Remarquez que les réglages **Date** et **Infos** sont réinitialisés lors de l'affichage de l'option **Commande d'impression**.
- La date imprimée est celle enregistrée au moment de la prise de vue. Si vous modifiez la date de l'appareil photo à l'aide de l'option **Fuseau horaire et date** du menu configuration après avoir pris une photo, cela n'a aucun effet sur la date imprimée sur l'image.



✂ Annulation d'une commande d'impression existante



Sélectionnez **Suppr. commande impr.** à l'étape 1 de « ☞ Commande d'impression (création d'une commande d'impression DPOF) » (☞36) et appuyez sur la commande ☞ pour supprimer le marquage d'impression de toutes les images et annuler la commande d'impression.

✂ Imprimer la date

Lorsque la date et l'heure d'enregistrement sont imprimées sur les images à l'aide de l'option **Imprimer la date** (☞55) du menu configuration, les images sont enregistrées avec la date et l'heure de la prise de vue imprimées sur celles-ci. Les images portant une date imprimée peuvent être imprimées à partir d'imprimantes ne prenant pas en charge l'impression de la date sur les images.



Seules les date et heure incrustées sur les images à l'aide de l'option d'impression de la date seront imprimées, même si cette option est activée dans le menu **Commande d'impression**.

Diaporama

Appuyez sur la commande  (mode de visualisation) → commande MENU →  Diaporama



Visualisez une à une sous forme de « diaporama » automatique les images stockées dans la mémoire interne ou sur une carte mémoire.

1 Sélectionnez **Démarrer** à l'aide du sélecteur multidirectionnel et appuyez sur la commande .

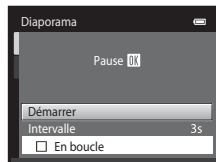
- Pour modifier l'intervalle entre les images, sélectionnez **Intervalle**, sélectionnez l'intervalle souhaité et appuyez sur la commande  avant de sélectionner **Démarrer**.
- Pour que le diaporama se répète automatiquement, sélectionnez **En boucle** et appuyez sur la commande  avant de sélectionner **Démarrer**. Le symbole  sera ajouté à l'option En boucle une fois celle-ci activée.





2 Le diaporama démarre.

- Lorsque le diaporama est en cours, appuyez sur la commande  du sélecteur multidirectionnel pour afficher l'image suivante ou sur la commande  pour afficher l'image précédente. Maintenez l'une des deux commandes enfoncées pour faire défiler les photos en avance rapide ou en retour rapide.
- Pour arrêter ou interrompre le diaporama, appuyez sur la commande .





3 Sélectionnez Fin ou Redémarrer.



- L'écran illustré à droite apparaît lorsque la dernière diapositive est affichée ou lorsque le diaporama est suspendu. Mettez en surbrillance  et appuyez sur  pour revenir à l'étape 1, ou sélectionnez  pour redémarrer le diaporama.





Remarques concernant l'option Diaporama

- Seule la première vue des vidéos (82) d'un diaporama s'affiche.
- La durée de lecture maximale est de 30 minutes environ même si l'option **En boucle** est activée (.

Protéger

Appuyez sur la commande  (mode de visualisation) → commande MENU →  Protéger

Vous pouvez protéger les images sélectionnées contre tout effacement accidentel. Sélectionnez les images à protéger ou annulez la protection des images à partir de l'écran de sélection des images. Reportez-vous à la section « Sélection d'images » (42).

Notez que le formatage de la mémoire interne ou de la carte mémoire de l'appareil photo efface définitivement les fichiers protégés (60).

Les images protégées sont identifiées par l'icône  en mode de visualisation (7).

Sélection d'images

L'écran de sélection des images, tel que celui illustré ci-contre, propose les opérations suivantes :

- Commande d'impression > **Choisir les images** (🔍36)
- Protéger (🔒41)
- Rotation image (🔄43)
- Copier > **Images sélectionnées** (📄46)
- Écran d'accueil > **Choisir une image** (🏠49)
- Effacer > **Effacer la sélection** (🗑33)

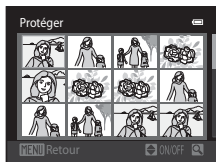

Pour sélectionner des images, procédez comme suit.

1 Appuyez sur la commande ◀ ou ▶ du sélecteur multidirectionnel pour choisir l'image souhaitée.

- Tournez la commande de zoom (📖2) vers la position **T** (🔍) pour basculer vers la visualisation plein écran ou vers la position **W** (📖) pour revenir à l'affichage de la planche de 12 imageries.
- Une seule image peut être sélectionnée à la fois pour **Rotation image** et **Écran d'accueil**. Passez à l'étape 3.

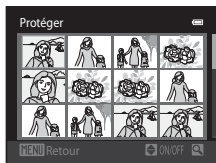

2 Appuyez sur ▲ ou ▼ pour sélectionner ou désélectionner des photos (ou pour spécifier le nombre de copies).

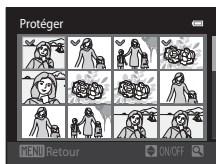

- Si une image est sélectionnée, une coche (☑) apparaît sur celle-ci. Répétez les étapes 1 et 2 pour sélectionner d'autres images.





3 Appuyez sur la commande OK pour terminer la sélection.

- Si vous sélectionnez **Images sélectionnées**, une boîte de dialogue de confirmation s'affiche. Suivez les instructions affichées sur le moniteur.

Rotation image

Appuyez sur la commande  (mode de visualisation) → commande MENU →  Rotation image

Indiquez l'orientation selon laquelle les images enregistrées doivent être affichées lors de la visualisation. Une rotation de 90 degrés dans le sens des aiguilles d'une montre ou de 90 degrés dans le sens inverse peut être appliquée aux images fixes. Il est possible de faire pivoter jusqu'à 180 degrés dans l'un ou l'autre sens les images enregistrées en cadrage portrait (« vertical »).

Sélectionnez une image dans l'écran de sélection des images (42). Quand l'écran Rotation image est affiché, appuyez sur la commande  ou  du sélecteur multidirectionnel pour faire pivoter l'image de 90 degrés.

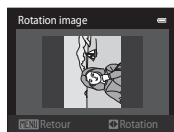

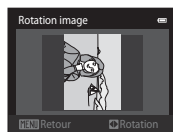
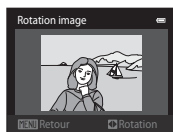

Rotation de 90 degrés dans le sens inverse des aiguilles d'une montre



Rotation de 90 degrés dans le sens des aiguilles d'une montre

Appuyez sur la commande  pour finaliser l'orientation d'affichage, puis enregistrez les données d'orientation avec l'image.

Annotation vocale

Appuyez sur la commande  (mode de visualisation) → sélectionnez une image → commande **MENU** →  Annotation vocale



Utilisez le microphone intégré à l'appareil photo pour enregistrer des annotations vocales pour des images.

- Lors de la visualisation d'une image non accompagnée d'une annotation vocale, l'écran d'enregistrement s'affiche. Lors de la visualisation d'une image accompagnée d'une annotation vocale, (indiquée par l'icône  en mode plein écran), l'écran de lecture d'annotation vocale s'affiche.

Enregistrement d'annotations vocales



- Vous pouvez maintenir la commande  enfoncée pour enregistrer une annotation vocale d'une durée maximale de 20 secondes.
- Ne touchez pas le microphone intégré pendant l'enregistrement.

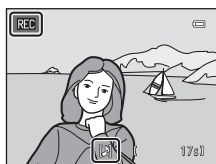

- Lors de l'enregistrement, les icônes **REC** et  clignotent sur le moniteur.
- À la fin de l'enregistrement, le menu de lecture des annotations vocales s'affiche. Reportez-vous à la section « Lecture des annotations vocales » pour obtenir de plus amples informations.
- Appuyez sur la commande  du sélecteur multidirectionnel avant ou après l'enregistrement d'une annotation vocale pour revenir au menu visualisation. Appuyez sur la commande **MENU** pour quitter le menu visualisation.





Lecture des annotations vocales

- Appuyez sur la commande  pour lire l'annotation vocale.
- Appuyez à nouveau sur la commande  pour arrêter la lecture.
- Tournez la commande de zoom sur la position **T** ou **W** pendant la lecture pour régler le volume.
- Appuyez sur la commande  du sélecteur multidirectionnel avant ou après la lecture d'une annotation vocale pour revenir au mode de visualisation. Appuyez sur la commande **MENU** pour quitter le menu visualisation.



Suppression d'annotations vocales

Dans l'écran de lecture d'annotation vocale, appuyez sur la commande . Appuyez sur la commande ▲ ou ▼ du sélecteur multidirectionnel pour sélectionner **Oui** et appuyez sur la commande . Seule l'annotation vocale est supprimée.

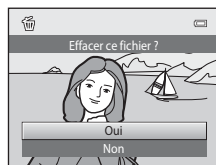

Remarques concernant les annotations vocales

- Lorsque vous supprimez une image accompagnée d'une annotation vocale, l'image et l'annotation vocale sont supprimées.
- Il est impossible d'effacer les annotations vocales associées à des images protégées.
- Si une annotation vocale existe déjà pour l'image en cours, elle doit être supprimée avant l'enregistrement d'une nouvelle annotation vocale.
- Le COOLPIX S3300 ne peut pas enregistrer une annotation vocale pour les photos prises avec un autre modèle ou une autre marque d'appareil photo numérique.

Pour en savoir plus

Reportez-vous à la section « Noms des fichiers images/sons et des dossiers » (70) pour obtenir de plus amples informations.

☒ Copier (copie entre la mémoire interne et la carte mémoire)

Appuyez sur la commande  (mode de visualisation) → commande MENU → ☒ Copier

Vous pouvez copier les images enregistrées depuis la mémoire interne vers une carte mémoire, ou inversement.

1 Choisissez une option dans l'écran Copier à l'aide du sélecteur multidirectionnel et appuyez sur la commande .

- **Appareil vers carte** : copier des images de la mémoire interne vers la carte mémoire.
- **Carte vers appareil** : copier des images de la carte mémoire vers la mémoire interne.





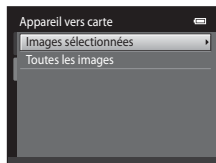

2 Choisissez l'option de copie désirée, puis appuyez sur la commande .

- **Images sélectionnées** : copier les images sélectionnées sur l'écran de sélection des images (42).
- **Toutes les images** : copier toutes les images.



☑ Remarques concernant la copie d'images

- Les fichiers au format JPEG, AVI et WAV peuvent être copiés. Les fichiers enregistrés dans un autre format ne peuvent pas être copiés.
- Si les images sélectionnées pour la copie sont accompagnées d'annotations vocales (44), ces dernières sont également copiées.
- Un fonctionnement optimal ne peut être garanti pour les photos qui ont été prises avec une autre marque d'appareil photo ou qui ont été retouchées sur un ordinateur.
- Lors de la copie d'images sélectionnées pour une **Commande d'impression** (36), le marquage d'impression n'est pas copié. Cependant, les réglages **Protéger** (41) sont copiés avec les images.
- Les images ou les vidéos copiées depuis la mémoire interne ou une carte mémoire ne peuvent pas être affichées en mode tri automatique (7).
- Lorsque vous copiez des images ajoutées à des albums (4), les copies ne sont pas automatiquement ajoutées aux mêmes albums que les images d'origine.

Message « La mémoire ne contient pas d'images. »

Si une carte mémoire ne contenant aucune image est insérée dans l'appareil photo, **La mémoire ne contient pas d'images.** s'affiche lors du passage en mode de visualisation. Appuyez sur la commande MENU pour sélectionner **Copier** dans le menu visualisation et copiez sur la carte mémoire les images enregistrées dans la mémoire interne de l'appareil photo.

Pour en savoir plus



Reportez-vous à la section « Noms des fichiers images/sons et des dossiers » (70) pour obtenir de plus amples informations.

Menu vidéo

Options vidéo

Dans l'écran de prise de vue → commande MENU → onglet  → Options vidéo

Sélectionnez l'option vidéo voulue pour l'enregistrement. Une taille d'image supérieure améliore la qualité d'image, mais augmente la taille du fichier.

Option	Description
 HD 720p (1280×720) (réglage par défaut*)	Cette option permet d'enregistrer des vidéos au format de l'image 16:9.
 VGA (640×480)	Cette option permet d'enregistrer des vidéos au format de l'image 4:3.
 QVGA (320×240)	Cette option permet d'enregistrer des vidéos au format de l'image 4:3.

* Lors de l'enregistrement dans la mémoire interne, le réglage par défaut est  **VGA (640×480)**.

- La cadence de prise de vue est d'environ 30 vues par seconde, avec toutes les options.
- Pour plus d'informations sur la durée maximale de la vidéo, reportez-vous à la page 80.



Pour en savoir plus

Reportez-vous à la section « Noms des fichiers images/sons et des dossiers » () pour obtenir de plus amples informations.

Mode autofocus

Dans l'écran de prise de vue → commande MENU → onglet  → Mode autofocus

Sélectionnez la méthode autofocus utilisée lors de l'enregistrement de vidéos.

Option	Description
AF-S AF ponctuel (réglage par défaut)	La mise au point est mémorisée lorsque la commande  (enregistrement vidéo) est enfoncée pour démarrer l'enregistrement. Sélectionnez cette option lorsque la distance entre l'appareil photo et le sujet demeure relativement constante.
AF-F AF permanent	L'appareil photo effectue la mise au point en continu pendant l'enregistrement vidéo. Sélectionnez cette option lorsque la distance entre l'appareil photo et le sujet varie considérablement pendant l'enregistrement. Pour éviter que le bruit de la mise au point altère l'enregistrement, il est conseillé d'utiliser AF ponctuel .

Réduction du bruit du vent

Dans l'écran de prise de vue → commande MENU → onglet  → Réduction du bruit du vent

Choisissez de réduire ou non le bruit du vent lors de l'enregistrement de vidéos.

Option	Description
 Activée	Enregistre tout en réduisant au minimum le bruit du vent qui souffle sur le microphone. Convient pour enregistrer lorsque le vent est fort. Pendant la lecture, le vent, mais aussi les autres sons peuvent être difficiles à entendre.
OFF Désactivée (réglage par défaut)	Le bruit du vent n'est pas réduit.

Quand le réglage de la réduction du bruit du vent est activé, le réglage actuel est affiché pendant la prise de vue ( 6). Si vous sélectionnez **Désactivée**, l'icône du réglage actuel n'est pas affichée.

Menu configuration

Écran d'accueil

Appuyez sur la commande **MENU** → onglet **Y** → Écran d'accueil

Choisissez d'afficher ou non l'écran d'accueil lors de la mise sous tension de l'appareil photo.

Option	Description
Aucun (réglage par défaut)	L'appareil photo passe en mode de prise de vue ou de visualisation sans afficher l'écran d'accueil.
COOLPIX	L'appareil affiche un écran d'accueil avant de passer en mode de prise de vue ou de visualisation.
Choisir une image	Permet d'afficher une image sélectionnée en guise d'écran d'accueil. Lorsque l'écran de sélection de l'image s'affiche, sélectionnez une image (🔍42) et appuyez sur la commande OK . <ul style="list-style-type: none">• Comme l'image sélectionnée est enregistrée dans l'appareil photo, elle apparaît lors de la mise sous tension de l'appareil même si l'image d'origine a été supprimée.• Il n'est pas possible d'utiliser les photos prises en réglant Taille d'image (📄60) sur 📄 4608x2592 et les copies créées à une taille de 320 x 240 ou moins à l'aide de la fonction Mini-photo (🔍15) ou Recadrage (🔍16).

Fuseau horaire et date

Appuyez sur la commande **MENU** → onglet **Y** → Fuseau horaire et date

Réglez l'horloge de l'appareil photo.

Option	Description
Date et heure	<p>Réglez la date et l'heure de l'appareil photo.</p> <p>Servez-vous du sélecteur multidirectionnel pour régler la date et l'heure dans l'écran affiché.</p> <ul style="list-style-type: none"> • Sélectionner un champ : appuyez sur la commande ◀ ou ▶ (la surbrillance passe de J, M, A, heure à minute). • Modifier le champ mis en surbrillance : appuyez sur ▲ ou ▼. • Appliquer les réglages : sélectionnez le champ des minutes et appuyez sur la commande OK.
Format de la date	<p>Sélectionnez l'ordre d'affichage du jour, du mois et de l'année parmi Année/mois/jour, Mois/jour/année et Jour/mois/année.</p>
Fuseau horaire	<p>🏠 Fuseau horaire dom. peut être spécifié et l'heure d'été peut être activée ou désactivée à partir des options Fuseau horaire. Une fois la destination (➔) sélectionnée, l'appareil photo calcule automatiquement le décalage horaire entre le fuseau horaire de la destination et celui du domicile (🏠), puis enregistre les images en utilisant la date et l'heure de la destination. Utile pour voyager.</p>

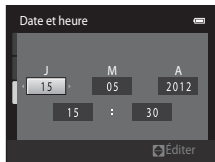

Sélection du fuseau horaire de destination

- 1 Sélectionnez **Fuseau horaire** à l'aide du sélecteur multidirectionnel et appuyez sur la commande **OK**.

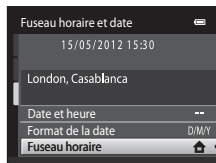

- 2 Sélectionnez ➔ **Destination** et appuyez sur la commande **OK**.

- La date et l'heure affichées sur le moniteur changent en fonction de la région sélectionnée.

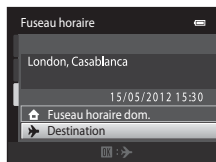

3 Appuyez sur ►.

- L'écran de sélection du fuseau horaire s'affiche.

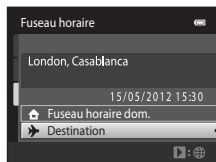

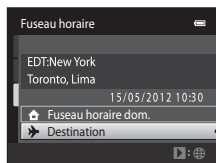
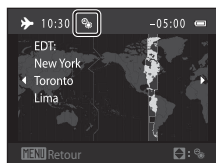

4 Appuyez sur ◀ ou ▶ pour sélectionner le fuseau horaire de destination.

- Appuyez sur ▲ dans un fuseau horaire où l'heure d'été est appliquée pour activer la fonction d'heure d'été et avancer automatiquement l'horloge d'une heure. L'icône ☀ s'affiche dans la partie supérieure du moniteur. Pour désactiver la fonction d'heure d'été, appuyez sur ▼.
- Appuyez sur la commande OK pour sélectionner le fuseau horaire de destination.
- Une fois le fuseau horaire de destination défini, l'icône ➤ apparaît sur le moniteur lorsque l'appareil photo est en mode de prise de vue.



Fuseau horaire dom.

- Pour basculer sur le fuseau horaire du domicile, sélectionnez  **Fuseau horaire dom.** à l'étape 2 et appuyez sur la commande OK.
- Pour modifier le fuseau horaire du domicile, sélectionnez  **Fuseau horaire dom.** à l'étape 2 et exécutez la procédure de  **Destination** pour définir le fuseau horaire de votre domicile.

Heure d'été

Lors du passage à l'heure d'été ou à l'heure d'hiver, activez ou désactivez l'heure d'été à partir de l'écran de sélection du fuseau horaire présenté à l'étape 4.

Impression de la date sur les images

Une fois la date et l'heure définies, activez l'option **Imprimer la date** (55) du menu configuration. Lorsque l'option **Imprimer la date** est activée, les images sont enregistrées avec la date de prise de vue imprimée sur celles-ci.

Menu configuration

Fuseaux horaires

L'appareil photo prend en charge les fuseaux horaires répertoriés ci-dessous. Pour les fuseaux horaires non répertoriés ci-dessous, réglez l'horloge de l'appareil sur l'heure locale à l'aide de l'option **Date et heure**.

GMT +/-	Emplacement	GMT +/-	Emplacement
-11	Midway, Samoa	+1	Madrid, Paris, Berlin
-10	Hawaii, Tahiti	+2	Athens, Helsinki, Ankara
-9	Alaska, Anchorage	+3	Moscow, Nairobi, Riyadh, Kuwait, Manama
-8	PST (PDT) : Los Angeles, Seattle, Vancouver	+4	Abu Dhabi, Dubai
-7	MST (MDT) : Denver, Phoenix	+5	Islamabad, Karachi
-6	CST (CDT) : Chicago, Houston, Mexico City	+5.5	New Delhi
-5	EST (EDT) : New York, Toronto, Lima	+6	Colombo, Dhaka
-4.5	Caracas	+7	Bangkok, Jakarta
-4	Manaus	+8	Beijing, Hong Kong, Singapore
-3	Buenos Aires, Sao Paulo	+9	Tokyo, Seoul
-2	Fernando de Noronha	+10	Sydney, Guam
-1	Azores	+11	New Caledonia
±0	London, Casablanca	+12	Auckland, Fiji

Réglages du moniteur

Appuyez sur la commande MENU → ongles  → Réglages du moniteur



Définissez les options ci-dessous.

Option	Description
Infos photos	Indiquez les informations que vous souhaitez afficher sur le moniteur en mode de prise de vue et de visualisation.
Affichage des images	Activé (réglage par défaut) : l'image s'affiche automatiquement sur le moniteur dès qu'elle a été prise, puis le moniteur revient en mode de prise de vue. Désactivé : l'image n'est pas affichée après avoir été prise.
Luminosité	Choisissez parmi cinq réglages de luminosité du moniteur. Le réglage par défaut est 3 .

Infos photos

Spécifiez si les informations relatives à la photo sont affichées sur le moniteur.

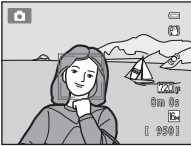
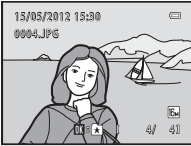
Reportez-vous à « Moniteur » (📖6) pour plus d'informations sur les indicateurs affichés sur le moniteur.

	Mode de prise de vue	Mode de visualisation
Afficher les infos		
Infos auto (réglage par défaut)	Les réglages actuels et les guides opérationnels sont affichés comme ci-dessus, sous Afficher les infos . Si aucune opération n'est exécutée pendant plusieurs secondes, l'affichage est identique à Masquer les infos . Les informations sont réaffichées lors de l'exécution de la prochaine opération.	
Masquer les infos		

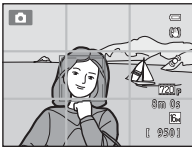
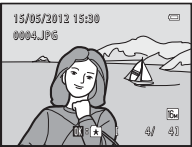
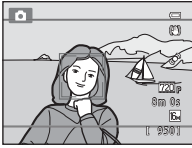
	Mode de prise de vue	Mode de visualisation
<p>Quadrillage+infos auto</p>	 <p>Outre les informations affichées à l'aide de Infos auto, un quadrillage s'affiche pour aider au cadrage de la photo. Le quadrillage n'est pas affiché pendant l'enregistrement vidéo.</p>	 <p>Les réglages actuels ou les guides opérationnels s'affichent, comme dans Infos auto.</p>
<p>Cadre vidéo+infos auto</p>	 <p>Outre les informations affichées à l'aide de Infos auto, un cadre apparaît avant que l'enregistrement commence, afin de délimiter la zone qui sera enregistrée dans la vidéo. La cadre ne s'affiche pas lorsque le déclencheur est enfoncé à mi-course ou pendant l'enregistrement.</p>	<p>Les réglages actuels ou les guides opérationnels s'affichent, comme dans Infos auto.</p>

Imprimer la date (impression de la date et de l'heure)

Appuyez sur la commande **MENU** → onglet **Y** → Imprimer la date

La date et l'heure de prise de vue peuvent apparaître directement sur les images pendant la prise de vue, permettant l'impression de ces informations même sur des imprimantes ne prenant pas en charge l'impression de la date (🔑39).



Option	Description
DATE Date	La date est imprimée sur les images.
DATE Date et heure	La date et l'heure sont imprimées sur les images.
OFF Désactivée (réglage par défaut)	La date et l'heure ne sont pas imprimées sur les images.

Le réglage actuel d'impression de la date peut être vérifié sur le moniteur de l'appareil photo lors de la prise de vue (📖6). Si vous sélectionnez **Désactivée**, aucune icône ne s'affiche.

✓ Remarques concernant l'impression de la date

- Les dates imprimées font partie intégrante des données image et ne peuvent pas être effacées. La date et l'heure ne peuvent pas être ajoutées une fois les photos prises.
- La date ne peut pas être imprimée dans les cas suivants :
 - En mode scène **Panoramique assisté**
 - Lors de l'enregistrement de vidéos
- Les dates imprimées en réglant **Taille d'image** (📖60) sur **📷 640x480** peuvent être difficiles à lire. Choisissez **📷 1600x1200** ou plus lorsque vous utilisez l'option **Imprimer la date**.
- La date est enregistrée au format sélectionné dans la rubrique **Fuseau horaire et date** du menu configuration (📖22, 🔑50).

📝 Options Imprimer la date et Commande d'impression

Si vous utilisez une imprimante compatibles DPOF prenant en charge l'impression de la date de prise de vue et des informations sur les photos, il est possible d'utiliser l'option **Commande d'impression** (🔑36) pour imprimer ces informations, même sur les photos qui n'ont pas été prises à l'aide de l'option **Imprimer la date**.

Réduction vibration

Appuyez sur la commande **MENU** → onglet **Y** → Réduction vibration

Permet de réduire les effets du bougé d'appareil pendant la prise de vue. La réduction de vibration réduit efficacement le flou causé par un léger mouvement de la main, appelé bougé d'appareil, qui se produit généralement lorsque le zoom est appliqué lors de la prise de vue ou à des vitesses d'obturation lentes. Les effets du bougé d'appareil sont réduits lors de l'enregistrement de vidéos mais également lors de la prise d'images fixes.

Si vous utilisez un trépied pour stabiliser l'appareil photo lors de la prise de vue, réglez **Réduction vibration** sur **Désactivée**.

Option	Description
 Activée (réglage par défaut)	La réduction de vibration est activée.
OFF Désactivée	La réduction de vibration est désactivée.

Lors de la prise de vue, une icône indique le réglage actuel de la réduction de vibration (📷6). Aucune icône ne s'affiche si **Désactivée** est sélectionné.







✓ Remarques concernant la fonction Réduction vibration

- Mettez l'appareil photo sous tension ou passez du mode de visualisation au mode de prise de vue, puis attendez que l'écran du mode de prise de vue s'affiche complètement avant de prendre des photos.
- En raison des caractéristiques de la fonction de réduction de vibration, les images affichées sur le moniteur de l'appareil photo immédiatement après la prise de vue peuvent sembler floues.
- Il est possible que la réduction de vibration ne puisse pas totalement éliminer les effets du bougé d'appareil dans certains cas.

Détection mouvement

Appuyez sur la commande MENU → onglet  → Détection mouvement

Activez la fonction de détection mouvement afin de limiter les effets de flou engendrés par le bougé d'appareil et le mouvement du sujet lors de la prise de vue d'images fixes.

Option	Description
 Automatique (réglage par défaut)	<p>Dès que l'appareil photo détecte un mouvement du sujet ou une vibration de l'appareil, la sensibilité et la vitesse d'obturation augmentent automatiquement afin de réduire l'effet de flou. La fonction de détection mouvement n'est pas disponible dans les cas suivants.</p> <ul style="list-style-type: none"> • Lorsque le flash se déclenche. • Lorsque l'option Planche 16 vues (26) est activée en mode  (auto). • Lorsque l'option Sensibilité (28) est réglée sur Plage fixe auto ou lorsque la sensibilité est fixée sur une valeur particulière en mode  (auto). • Lorsque l'option Mode de zones AF (30) est réglée sur Suivi du sujet en mode  (auto). • Lorsque le mode scène Sport, Portrait de nuit, Aurore/crépuscule, Paysage de nuit, Musée, Feux d'artifice, Contre-jour ou Animaux domestiques est activé.
OFF Désactivée	La détection mouvement est désactivée.

Vous pouvez vérifier le réglage actuel de détection mouvement sur le moniteur lors de la prise de vue (6). L'icône de détection mouvement vire au vert lorsque l'appareil photo détecte un bougé d'appareil et que la vitesse d'obturation augmente. Si vous sélectionnez **Désactivée**, aucune icône ne s'affiche.

Remarques concernant l'option Détection mouvement

- Il est possible que la détection mouvement ne puisse pas totalement éliminer les effets du mouvement du sujet et le bougé d'appareil dans certaines situations.
- La détection mouvement risque de ne pas fonctionner si le sujet bouge de manière excessive ou s'il est trop sombre.
- Il est possible que les photos prises à l'aide de la détection mouvement semblent présenter un léger « grain ».

Assistance AF

Appuyez sur la commande **MENU** → onglet **Y** → Assistance AF

Activez ou désactivez l'illuminateur d'assistance AF qui vous aide à effectuer l'autofocus lorsque le sujet est mal éclairé.

Option	Description
Automatique (réglage par défaut)	L'illuminateur d'assistance AF facilite la mise au point lorsque le sujet est mal éclairé. L'illuminateur possède une portée d'environ 1,9 m à la position grand-angle maximale et une portée d'environ 1,1 m à la position téléobjectif maximale. Notez que pour certains modes scène, tels que Musée (📖44), ou Animaux domestiques (📖46), ou certaines zones de mise au point, il se peut que l'illuminateur d'assistance AF ne s'allume pas même si Automatique est sélectionné.
Désactivée	L'illuminateur d'assistance AF ne s'allume pas. Il se peut que l'appareil photo ne puisse pas faire la mise au point si l'éclairage est insuffisant.

Zoom numérique

Appuyez sur la commande **MENU** → onglet **Y** → Zoom numérique

Activez ou désactivez le zoom numérique.

Option	Description
Activé (réglage par défaut)	Lorsque l'appareil photo est en position de zoom optique maximale, activez le zoom numérique en tournant la commande de zoom vers T (📖27).
Désactivé	Le zoom numérique ne sera pas activé (sauf pendant l'enregistrement vidéo).

☑ Remarques concernant le zoom numérique

- Lors de l'utilisation du zoom numérique, l'appareil photo effectue la mise au point au centre de la vue, quel que soit le mode de zone AF défini.
- Vous ne pouvez pas utiliser le zoom numérique dans les situations suivantes.
 - Lorsque l'option **Rafale** est réglée sur **Planche 16 vues** (📖26) en mode **📷** (auto).
 - Lorsque l'option **Mode de zones AF** (📖30) est réglée sur **Suivi du sujet** en mode **📷** (auto).
 - Lorsque le mode scène **Sélecteur automatique**, **Portrait**, **Portrait de nuit** ou **Animaux domestiques** est sélectionné.
 - Lorsque le mode portrait optimisé est sélectionné.

Réglages du son

Appuyez sur la commande **MENU** → onglet **Y** → Réglages du son

Réglez les paramètres de son suivants.

Option	Description
Son des commandes	Sélectionnez Activé (réglage par défaut) ou Désactivé . Lorsque vous sélectionnez Activé , un signal sonore est émis une fois lorsque les opérations se sont déroulées correctement, deux fois lorsque l'appareil photo effectue la mise au point sur le sujet et trois fois lorsqu'une erreur est détectée. Le son de démarrage est également reproduit lorsque l'appareil photo est mis sous tension.
Son du déclencheur	Sélectionnez Activé (réglage par défaut) ou Désactivé . Aucun son n'est émis lors du déclenchement si certaines fonctions, telles que la prise de vue en rafale ou BSS (Sélecteur de meilleure image) sont activées, ou encore lors de l'enregistrement de vidéos, même si Activé est sélectionné.

Remarque concernant les Réglages du son





En mode scène **Animaux domestiques**, les sons des commandes et du déclencheur sont désactivés.

Extinction auto

Appuyez sur la commande **MENU** → onglet **Y** → Extinction auto

Lorsque l'appareil photo est sous tension et qu'un certain délai s'écoule sans que la moindre opération n'ait été réalisée, le moniteur est éteint et l'appareil photo passe en mode veille (📖21) afin d'économiser de l'énergie. Dans cette option, définissez la durée qui peut s'écouler avant que l'appareil passe en mode veille. Vous avez le choix entre **30 s**, **1 min** (réglage par défaut), **5 min** et **30 min**.

Lorsque le moniteur s'éteint pour la fonction d'économie d'énergie

- Le témoin de mise sous tension clignote en mode veille.
- L'appareil photo se met hors tension après trois minutes environ passées en mode veille.
- Pour réactiver le moniteur alors que le témoin de mise sous tension clignote, appuyez sur une des commandes suivantes :
 - Commutateur marche-arrêt, déclencheur, commande , commande  ou commande  

Paramètres d'extinction auto

- La durée qui peut s'écouler avant la mise en veille de l'appareil photo est fixée dans les cas suivants :
 - Lorsqu'un menu est affiché : trois minutes
 - Pendant la visualisation d'un diaporama : jusqu'à 30 minutes
 - Lorsque l'adaptateur secteur EH-62G est connecté : 30 minutes
- L'appareil photo ne passe pas en mode veille lors du transfert d'images à l'aide d'une carte Eye-Fi.

Formater la mémoire/Formatage de la carte

Appuyez sur la commande **MENU** → onglet **Y** → Formater la mémoire/Formatage de la carte

Cette option vous permet de formater la mémoire interne ou une carte mémoire.

Le formatage de la mémoire interne et des cartes mémoire efface définitivement toutes les données. Les données effacées ne peuvent pas être restaurées. Assurez-vous de transférer les images que vous souhaitez conserver sur un ordinateur avant le formatage.

Formatage de la mémoire interne

Pour formater la mémoire interne, retirez la carte mémoire de l'appareil photo. L'option **Formater la mémoire** s'affiche dans le menu configuration.

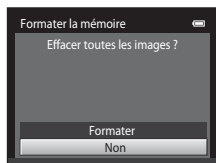

Formatage d'une carte mémoire

Une carte mémoire peut être formatée une fois qu'elle est insérée dans l'appareil photo. L'option **Formatage de la carte** s'affiche dans le menu configuration.



Formatage de la mémoire interne et des cartes mémoire

- Le formatage de la mémoire interne ou de la carte mémoire restaure les paramètres par défaut des réglages d'icône des albums () (affichés sous forme de nombre).
- Ne mettez pas l'appareil photo hors tension ou n'ouvrez pas le volet du logement pour accumulateur/ carte mémoire pendant le formatage.
- Lorsque vous insérez pour la première fois une carte mémoire précédemment utilisée dans un autre appareil, veuillez à la formater à l'aide de cet appareil photo.

Langue/Language

Appuyez sur la commande **MENU** → onglet **Y** → Langue/Language

Choisissez l'une des 29 langues d'affichage des menus et messages.

Čeština	Tchèque
Dansk	Danois
Deutsch	Allemand
English	(réglage par défaut)
Español	Espagnol
Ελληνικά	Grec
Français	Français
Indonesia	Indonésien
Italiano	Italien
Magyar	Hongrois
Nederlands	Néerlandais
Norsk	Norvégien
Polski	Polonais
Português (BR)	Portugais (Brésil)
Português (PT)	Portugais

Русский	Russe
Română	Roumain
Suomi	Finois
Svenska	Suédois
Tiếng Việt	Vietnamien
Türkçe	Turc
Українська	Ukrainien
عربي	Arabe
简体中文	Chinois simplifié
繁體中文	Chinois traditionnel
日本語	Japonais
한글	Coréen
ภาษาไทย	Thaï
हिन्दी	Hindi

Sortie vidéo

Appuyez sur la commande **MENU** → onglet **Y** → Sortie vidéo

Réglez les paramètres de connexion à un téléviseur. Vous avez le choix entre **NTSC** et **PAL**.

Charge par ordinateur

Appuyez sur la commande **MENU** → onglet **Y** → Charge par ordinateur

Choisissez de charger ou non l'accumulateur inséré dans l'appareil photo lors de sa connexion à un ordinateur à l'aide du câble USB.

Option	Description
Automatique (réglage par défaut)	Lorsque l'appareil photo est relié à un ordinateur en marche, l'accumulateur inséré dans l'appareil photo est automatiquement rechargé grâce à l'électricité fournie par l'ordinateur.
Éteint	L'accumulateur inséré dans l'appareil photo n'est pas rechargé si l'appareil est connecté à un ordinateur.

☑ Remarques concernant la connexion de l'appareil photo à une imprimante

- L'accumulateur ne peut pas être rechargé lorsqu'il est relié à une imprimante, même si l'imprimante est conforme à la norme PictBridge.
- Si **Automatique** est sélectionné pour **Charge par ordinateur**, vous risquez de ne pas pouvoir imprimer des images via une connexion directe de l'appareil photo à certaines imprimantes. Si l'écran de démarrage **PictBridge** ne s'affiche pas sur le moniteur lorsque vous raccordez l'appareil photo à une imprimante et que vous le mettez sous tension, mettez-le hors tension et débranchez le câble USB. Réglez **Charge par ordinateur** sur **Désactivée** et connectez à nouveau l'appareil photo à l'imprimante.

☑ Remarques concernant la charge pendant la connexion à un ordinateur

- Il est impossible de charger l'accumulateur ou de transférer des données si vous connectez l'appareil photo à un ordinateur avant de régler la langue, la date et l'heure de l'appareil photo (☞22). Si l'accumulateur de l'horloge de l'appareil photo (☞23) est déchargé, vous devez réinitialiser la date et l'heure pour pouvoir recharger l'accumulateur de l'appareil ou transférer des images en le connectant à un ordinateur. Dans ce cas, utilisez l'adaptateur de charge EH-69P (☞16) pour recharger l'accumulateur, puis définissez la date et l'heure de l'appareil photo.
- Si l'appareil photo est mis hors tension, la charge s'arrête également.
- Si un ordinateur passe en mode veille pendant la charge, celle-ci s'interrompt et il se peut que l'appareil photo se mette hors tension.
- Lorsque vous déconnectez l'appareil photo d'un ordinateur, éteignez l'appareil photo, puis débranchez le câble USB.
- Il faut environ 2 heures 40 minutes pour recharger un accumulateur totalement déchargé. Le temps de charge augmente si vous transférez des photos pendant que l'accumulateur se recharge.
- Lorsque vous connectez l'appareil photo à un ordinateur, il se peut qu'une application installée sur l'ordinateur, telle que Nikon Transfer 2, démarre. Si vous avez connecté l'appareil à l'ordinateur dans le seul but de charger l'accumulateur, quittez l'application.
- L'appareil photo se met automatiquement hors tension en l'absence de communication avec l'ordinateur dans les 30 minutes qui suivent la fin de la charge de l'accumulateur.
- Selon les caractéristiques techniques de l'ordinateur, ses paramètres, son alimentation et son affectation, il peut être impossible de recharger l'accumulateur inséré dans l'appareil photo par le biais d'une connexion à un ordinateur.

Témoin de charge

Le tableau suivant décrit l'état du témoin de charge lorsque l'appareil photo est connecté à un ordinateur.

Témoin de charge	Description
Clignote lentement (vert)	Accumulateur en cours de charge.
Éteint	L'accumulateur n'est pas en charge. Si le témoin de charge s'éteint après avoir cligné lentement (vert) alors que le témoin de mise sous tension est allumé, la charge est terminée.
Clignote rapidement (vert)	<ul style="list-style-type: none"> La température ambiante n'est pas adaptée à l'opération de charge. Chargez l'accumulateur à l'intérieur en veillant à ce que la température ambiante soit comprise entre 5 °C et 35 °C. Vous n'avez pas correctement connecté le câble USB ou l'accumulateur est défectueux. Reconnectez correctement le câble USB ou remplacez l'accumulateur. L'ordinateur est en mode veille et ne fournit aucune alimentation. Redémarrez l'ordinateur. Il est impossible de recharger l'accumulateur, car les caractéristiques techniques ou les paramètres de l'ordinateur ne prennent pas en charge l'alimentation de l'appareil photo.

Délect. yeux fermés

Appuyez sur la commande **MENU** → onglet **Y** → Délect. yeux fermés

Spécifiez si l'appareil photo détecte ou non les sujets qui clignent des yeux lors de la prise de vue avec la fonction de détection des visages (📖64) dans les modes suivants.

- Mode  (auto) (si **Priorité visage** (🔍30) est sélectionné comme option du mode de zones AF).
- **Sélecteur automatique** (📖40), **Portrait** (📖40) ou **Portrait de nuit** (📖41) sélectionné en guise de mode scène.

Option	Description
Activée	Si l'appareil photo détecte qu'un ou plusieurs sujets ont cligné des yeux sur une photo prise à l'aide de la fonction de détection des visages, l'écran Le sujet a fermé les yeux ? s'affiche sur le moniteur. Le visage d'un sujet qui a peut-être cligné des yeux lors du déclenchement du déclencheur est encadré d'une bordure jaune. Dans ce cas, vérifiez l'image et déterminez s'il convient de prendre ou non une autre vue. Reportez-vous à la section « Utilisation de l'écran Délect. yeux fermés » (🔍65) pour obtenir de plus amples informations.
Désactivée (réglage par défaut)	Délect. yeux fermés n'est pas activé.

Remarque concernant la détection des yeux fermés

La détection des yeux fermés ne fonctionne pas avec les réglages en continu de **Rafale**, **BSS** ou **Planche 16 vues**.

Utilisation de l'écran Délect. yeux fermés

Lorsque l'écran **Le sujet a fermé les yeux ?** illustré ci-contre s'affiche, vous pouvez réaliser les opérations décrites ci-dessous.



Si aucune opération n'est effectuée dans les quelques secondes qui suivent, l'appareil revient automatiquement en mode de prise de vue.



Option	Utilisez	Description
Agrandir l'affichage du visage détecté qui a les yeux fermés	T (Q)	Tournez la commande de zoom sur la position T (Q).
Revenir au mode de visualisation plein écran	W (Q)	Tournez la commande de zoom sur la position W (Q).
Sélectionner le visage à afficher		Si l'appareil photo détecte que plusieurs personnes ont fermé les yeux, appuyez sur ◀ ou ▶ pendant l'affichage agrandi pour passer à un autre visage.
Effacer l'image		Appuyez sur la commande .
Passer en mode de prise de vue		Appuyez sur la commande ou sur le déclencheur.

Transfert Eye-Fi

Appuyez sur la commande **MENU** → onglet  → Transfert Eye-Fi





Option	Description
 Activer	Pour transférer des images créées par l'appareil photo vers une destination présélectionnée.
 Désactiver (réglage par défaut)	Les images ne seront pas transférées.

Remarques concernant les cartes Eye-Fi

- Notez que les images ne sont pas transférées si l'intensité du signal est insuffisante, même si **Activer** est sélectionné.
- Dans les endroits où les dispositifs sans fil sont interdits, sélectionnez **Désactiver**.
- Pour plus d'informations, reportez-vous au mode d'emploi de votre carte Eye-Fi. En cas de dysfonctionnement, contactez le fabricant de la carte.
- L'appareil photo peut être utilisé pour activer et désactiver des cartes Eye-Fi, mais il est possible qu'il ne prenne pas en charge d'autres fonctions Eye-Fi.
- L'appareil photo n'est pas compatible avec la fonction de mémoire en continu. Si cette fonction est activée sur un ordinateur, désactivez-la. Si la fonction de mémoire en continu est activée, il se peut que le nombre de photos prises ne s'affiche pas correctement.
- Les cartes Eye-Fi ne peuvent être utilisées que dans leur pays d'achat. Veillez à respecter la législation locale relative aux dispositifs sans fil.
- Si vous laissez ce réglage défini sur **Activer**, l'accumulateur s'épuise plus rapidement.

Indicateur de communication Eye-Fi

Vous pouvez vérifier l'état de communication de la carte Eye-Fi insérée dans l'appareil photo sur le moniteur (📖6).

-  : **Transfert Eye-Fi** est réglé sur **Désactiver**.
-  (allumé) : transfert Eye-Fi activé ; en attente de lancement du transfert.
-  (clignotant) : transfert Eye-Fi activé ; transfert de données en cours.
-  : transfert Eye-Fi activé, mais aucune image disponible pour le transfert.
-  : une erreur s'est produite. L'appareil ne peut pas commander la carte Eye-Fi.

Cartes Eye-Fi prises en charge

En date de novembre 2011, les cartes Eye-Fi suivantes peuvent être utilisées. Veillez à mettre à jour le firmware de la carte Eye-Fi vers la dernière version disponible.

- Eye-Fi Connect X2 SDHC 4 Go
- Eye-Fi Mobile X2 SDHC 8 Go
- Eye-Fi Pro X2 SDHC 8 Go

Réinitialisation

Appuyez sur la commande **MENU** → onglet **Y** → Réinitialisation

L'option **Oui** permet de restaurer les paramètres de l'appareil photo à leurs valeurs par défaut.

Fonctions de prise de vue de base

Option	Valeur par défaut
Mode de flash (📖53)	Automatique
Retardateur (📖55)	Désactivé
Mode macro (📖56)	Désactivé
Correction d'exposition (📖57)	0,0

Menu Prise de vue

Option	Valeur par défaut
Taille d'image (📖60)	16M 4608x3456
Balance des blancs (🔍24)	Automatique
Rafale (🔍26)	Vue par vue
Sensibilité (🔍28)	Automatique
Options couleur (🔍29)	Couleur standard
Mode de zones AF (🔍30)	Priorité visage
Mode autofocus (🔍33)	AF ponctuel

Mode scène

Option	Valeur par défaut
Réglage du mode scène dans le menu de sélection du mode de prise de vue (📖39)	Sélecteur automatique
Réglage de la teinte en mode aliments (📖43)	Zone centrale
Rafale en mode animaux domestiques (📖46)	Rafale
Déclenchement auto animaux domestiques en mode animaux domestiques (📖46)	Activé

Mode effets spéciaux

Option	Valeur par défaut
Réglage du mode effets spéciaux dans le menu de sélection du mode de prise de vue (📖47)	Flou

Menu configuration

Menu portrait optimisé

Option	Valeur par défaut
Maquillage (🔍34)	Normal
Détecteur de sourire (🔍34)	Activer
Sélect. yeux ouverts (🔍35)	Désactivée

Menu vidéo

Option	Valeur par défaut
Options vidéo (🔍47)	Lors de l'utilisation d'une carte mémoire : 720p HD 720p (1280x720) Lors de l'utilisation de la mémoire interne : VGA VGA (640x480)
Mode autofocus (🔍48)	AF ponctuel
Réduction du bruit du vent (🔍48)	Désactivée

Menu configuration

Option	Valeur par défaut
Écran d'accueil (🔍49)	Aucun
Infos photos (🔍53)	Infos auto
Affichage des images (🔍53)	Activé
Luminosité (🔍53)	3
Imprimer la date (🔍55)	Désactivée
Réduction vibration (🔍56)	Activée
Détection mouvement (🔍57)	Automatique
Assistance AF (🔍58)	Automatique
Zoom numérique (🔍58)	Activé
Son des commandes (🔍59)	Activé
Son du déclencheur (🔍59)	Activé
Extinction auto (🔍59)	1 min
Charge par ordinateur (🔍62)	Automatique
Délect. yeux fermés (🔍64)	Désactivée
Transfert Eye-Fi (🔍66)	Désactiver

Autres

Option	Valeur par défaut
Format du papier (🔍20, 🔍21)	Par défaut
Intervalle entre les images d'un diaporama (🔍40)	3 s

- Si vous sélectionnez **Réinitialisation**, le numéro de fichier actuel (🔍70) est également effacé de la mémoire. La numérotation se poursuit à partir du plus petit numéro disponible. Pour réinitialiser la numérotation des fichiers sur « 0001 », effacez toutes les images stockées dans la mémoire interne ou sur la carte mémoire (📖32) avant de sélectionner **Réinitialisation**.
- Les paramètres de menu suivants ne sont pas affectés par la réinitialisation des menus à l'aide de l'option **Réinitialisation**.

Menu prise de vue : données de pré-réglage manuel (🔍25) acquises pour **Balance des blancs**

Menu configuration : image sélectionnée pour **Écran d'accueil** (🔍49), **Fuseau horaire et date** (🔍50), **Langue/Language** (🔍61) et **Sortie vidéo** (🔍61)

Version firmware

Appuyez sur la commande MENU → onglet 📷 → Version firmware

Permet d'afficher la version actuelle du firmware de l'appareil photo.



Noms des fichiers images/sons et des dossiers

Les images, les vidéos ou les annotations vocales se voient attribuer des noms de fichiers composés comme suit.

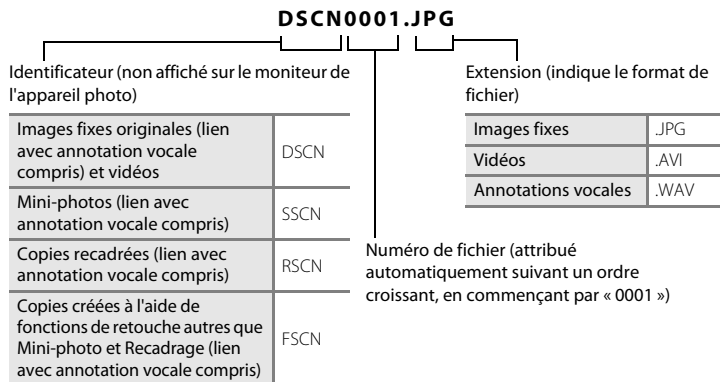

- Les fichiers sont stockés dans des dossiers dont le nom est formé d'un numéro suivi d'un identifiant à cinq caractères : « P_ » suivi d'un numéro séquentiel à trois chiffres pour les photos prises en mode scène **Panoramique assisté** (par exemple, « 101P_001 » ; 2) et « NIKON » pour toutes les autres images (par exemple, « 100NIKON »). Lorsque le nombre de fichiers au sein du dossier atteint 9999, un nouveau dossier est créé. Les numéros de fichier sont attribués automatiquement en commençant par « 0001 ».
- Les noms des fichiers des annotations vocales possèdent le même identificateur et le même numéro de fichier que les images auxquelles les annotations vocales sont associées.
- Les fichiers copiés à l'aide de l'option **Copier>Images sélectionnées** sont copiés dans le dossier en cours, où un nouveau numéro de fichier leur est attribué par ordre croissant, en commençant à partir du plus grand numéro de fichier disponible dans la mémoire. L'option **Copier>Toutes les images** copie tous les dossiers situés sur le support source ; les noms de fichiers ne sont pas modifiés, mais de nouveaux numéros de dossiers sont affectés par ordre croissant, en commençant à partir du plus grand numéro de dossier sur le support de destination (46).
- Un seul dossier peut contenir jusqu'à 200 fichiers ; si le dossier actuel contient déjà 200 fichiers, un nouveau dossier sera créé lors du prochain enregistrement d'un fichier. Il sera nommé en ajoutant un au nom du dossier actuel. Si le dossier actuel est numéroté 999 et contient 200 fichiers, ou si un fichier est numéroté 9999, vous ne pouvez plus enregistrer de fichier tant que la mémoire interne ou la carte mémoire n'est pas formatée (60) ou tant que vous n'insérez pas une nouvelle carte mémoire.

Accessoires optionnels

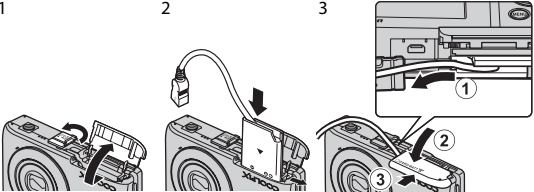
Accumulateur rechargeable	Accumulateur Li-ion rechargeable EN-EL19 ¹
Adaptateur de charge	Adaptateur de charge EH-69P ^{1,2}
Chargeur d'accumulateur	Chargeur d'accumulateur MH-66 (Durée de charge si l'accumulateur est complètement déchargé : environ 1 h 50 min)
Adaptateur secteur	<p>Adaptateur secteur EH-62G (connecter de la manière illustrée)</p>  <p>Assurez-vous que le cordon du connecteur d'alimentation a été correctement aligné dans le connecteur d'alimentation et dans les rainures du logement pour accumulateur avant de fermer le volet du logement pour accumulateur/carte mémoire. Si une partie du cordon n'est pas correctement alignée dans les rainures, le volet ou le cordon peuvent être endommagés lors de la fermeture du volet.</p>
Câble USB	Câble USB UC-E6 ¹
Câble audio/vidéo	Câble audio/vidéo EG-CP14 ¹

¹ Fourni avec l'appareil photo au moment de l'achat (→  ii).

² Pour profiter de l'adaptateur de charge à l'étranger, veillez à utiliser un adaptateur de prise secteur (disponible dans le commerce) le cas échéant. Pour plus d'informations sur les adaptateurs de prise secteur, consultez votre agence de voyage.











Messages d'erreur







Le tableau ci-dessous répertorie les messages d'erreur et autres avertissements qui peuvent s'afficher sur le moniteur et la procédure à suivre le cas échéant.

Affichage	Cause/Solution	
 (clignote)	L'horloge n'est pas réglée. Réglez la date et l'heure.	 50
L'accu/pile est déchargé(e).	Chargez ou remplacez l'accumulateur.	14, 16
La température de l'accumulateur est élevée	La température de l'accumulateur est élevée. Mettez l'appareil hors tension et laissez refroidir l'accumulateur avant toute réutilisation. Après cinq secondes, le moniteur s'éteint et le témoin de mise sous tension clignote rapidement. Une fois que les témoins ont clignoté pendant trois minutes, l'appareil photo s'éteint automatiquement. Vous pouvez aussi appuyer sur le commutateur marche-arrêt pour mettre l'appareil photo hors tension.	21
L'appareil photo va s'éteindre pour éviter la surchauffe.	L'appareil photo est devenu chaud. L'appareil photo s'éteint automatiquement. Laissez l'appareil photo hors tension jusqu'à ce qu'il ait refroidi, puis remettez-le sous tension.	80
 (● clignote en rouge)	La mise au point est impossible. • Effectuez à nouveau la mise au point. • Utilisez la mémorisation de la mise au point.	26, 29 67
Patiencez... image en cours d'enregistrement.	L'appareil photo ne peut pas effectuer d'autres opérations tant que l'enregistrement n'est pas terminé. Le message disparaît automatiquement lorsque l'enregistrement est terminé.	–
La carte mémoire est protégée en écriture.	Le commutateur de protection en écriture est en position de « verrouillage ». Placez le commutateur en position « d'écriture ».	–
Non disponible si la carte Eye-Fi est verrouillée.	Le commutateur de protection en écriture de la carte Eye-Fi est en position de « verrouillage ». Placez le commutateur en position « d'écriture ».	–
	Une erreur s'est produite lors de l'accès à la carte Eye-Fi. • Utilisez une carte approuvée. • Vérifiez que les contacts sont propres. • Vérifiez que la carte Eye-Fi est correctement insérée.	 66 18 18
Cette carte ne fonctionne pas.	Une erreur s'est produite lors de l'accès à la carte mémoire. • Utilisez une carte approuvée. • Vérifiez que les connecteurs sont propres.	19 18
Cette carte est illisible.	• Vérifiez que la carte mémoire est correctement insérée.	18

Affichage	Cause/Solution	
Carte non formatée. Formater la carte ? Oui Non	La carte mémoire n'a pas été formatée pour être utilisée dans le COOLPIX S3300. Le formatage efface toutes les données enregistrées sur la carte mémoire. Si vous devez conserver des copies de certaines images, n'oubliez pas de sélectionner Non et d'enregistrer les copies sur un ordinateur ou sur un autre support avant de formater la carte mémoire. Sélectionnez Oui et appuyez sur la commande  pour formater la carte mémoire.	18
Mémoire insuffisante.	La carte mémoire est pleine. <ul style="list-style-type: none"> • Choisissez une taille d'image inférieure. • Effacez des images. • Insérez une nouvelle carte mémoire. • Retirez la carte mémoire et utilisez la mémoire interne. 	60 32 18 19
Enregistrement d'image impossible.	Une erreur s'est produite lors de l'enregistrement de l'image. Formatez la mémoire interne ou la carte mémoire.  60	
	L'appareil photo n'a plus de numéros de fichier disponibles. Insérez une carte mémoire ou formatez la mémoire interne ou la carte mémoire.  70	
	L'image ne peut pas être utilisée comme écran d'accueil. Il est impossible d'enregistrer les images suivantes comme écran d'accueil. <ul style="list-style-type: none"> • Photos prises lorsque Taille d'image est réglé sur  4608x2592 • Images réduites au format 320 x 240 ou inférieur à l'aide de la fonction de retouche Recadrage ou Mini-photo 	 49
	Espace insuffisant pour enregistrer une copie. Effacez des images dans la mémoire de destination.	32
Album complet. Plus aucune photo ne peut être ajoutée.	200 images ont déjà été ajoutées à l'album. <ul style="list-style-type: none"> • Effacez des images de l'album. • Ajoutez-les à d'autres albums. 	 5  4
Impossible de sauvegarder le fichier son.	Il est impossible de joindre une annotation vocale à ce fichier. <ul style="list-style-type: none"> • Il est impossible de joindre des annotations vocales à des vidéos. • Sélectionnez une photo prise avec le COOLPIX S3300. 	–  45
Un sujet a fermé les yeux au moment de la prise de vue.	Un ou plusieurs sujets ont peut-être fermé les yeux lors de la prise de vue. Vérifiez l'image en mode de visualisation.	30, 51
Impossible de modifier l'image.	Impossible de modifier l'image sélectionnée. <ul style="list-style-type: none"> • Sélectionnez des images qui prennent en charge la fonction de retouche. • Les vidéos ne peuvent pas être retouchées. 	 11 –
	L'enregistrement de vidéos est impossible.	Une erreur de temporisation s'est produite lors de l'enregistrement de la vidéo. Choisissez une carte mémoire offrant une vitesse d'écriture supérieure.

Messages d'erreur

Affichage	Cause/Solution	
La mémoire ne contient pas d'images.	Aucune image dans la mémoire interne ou la carte mémoire. <ul style="list-style-type: none"> Pour visualiser des images stockées dans la mémoire interne, retirez la carte mémoire de l'appareil photo. Pour copier sur la carte mémoire les images enregistrées dans la mémoire interne de l'appareil photo, appuyez sur la commande MENU pour sélectionner Copier dans le menu de visualisation. 	19  46
	L'image n'a pas été ajoutée à l'album. <ul style="list-style-type: none"> Ajoutez l'image à l'album. Choisissez l'album auquel vous avez ajouté l'image. 	 4  5
	La catégorie sélectionnée en mode tri automatique ne contient aucune image. Sélectionnez la catégorie contenant les images triées.	 7
Ce fichier ne contient pas de données image.	Ce fichier n'a pas été créé avec le COOLPIX S3300. Le fichier ne peut pas être visualisé sur le COOLPIX S3300. Visualisez-le à l'aide de l'ordinateur ou du périphérique utilisé pour créer ou modifier ce fichier.	-
Impossible de lire ce fichier.		
Toutes les images sont masquées.	Aucune image n'est disponible pour un diaporama.	 40
Impossible d'effacer cette image.	L'image est protégée. Désactivez la protection.	 41
La destination est dans le fuseau horaire actuel.	Le fuseau horaire de la destination est identique à celui du domicile.	 50
Problème dans le bloc optique	L'objectif ne fonctionne pas correctement. Mettez l'appareil hors tension, puis sous tension. Si le problème persiste, contactez votre revendeur ou votre représentant Nikon agréé.	20
Erreur de communication	Une erreur s'est produite lors de la communication avec l'imprimante. Mettez l'appareil hors tension, puis reconnectez le câble USB.	 19
Erreur du système	Une erreur s'est produite dans les circuits internes de l'appareil photo. Mettez l'appareil photo hors tension, retirez et réinsérez l'accumulateur, puis remettez l'appareil sous tension. Si le problème persiste, contactez votre revendeur ou votre représentant Nikon agréé.	14, 21
Erreur d'imprimante : vérifier l'état de l'imprimante.	Une erreur liée à l'imprimante s'est produite. Contrôlez l'imprimante. Après avoir réglé le problème, sélectionnez Reprendre et appuyez sur la commande  pour reprendre l'impression.*	-
Erreur d'imprimante : vérifier le papier	L'imprimante ne contient pas le papier au format spécifié. Chargez le papier spécifié, sélectionnez Reprendre et appuyez sur la commande  pour reprendre l'impression.*	-

Affichage	Cause/Solution	
Erreur d'imprimante : bourrage papier	Un bourrage papier s'est produit dans l'imprimante. Retirez le papier coincé, sélectionnez Reprendre et appuyez sur la commande  pour reprendre l'impression.*	–
Erreur d'imprimante : il n'y a plus de papier	L'imprimante ne contient pas de papier. Chargez le papier spécifié, sélectionnez Reprendre et appuyez sur la commande  pour reprendre l'impression.*	–
Erreur d'imprimante : vérifier l'encre	Une erreur liée à l'encre s'est produite. Vérifiez l'encre, sélectionnez Reprendre et appuyez sur la commande  pour reprendre l'impression.*	–
Erreur d'imprimante : il n'y a plus d'encre	Niveau d'encre insuffisant ou cartouche d'encre vide. Remplacez la cartouche d'encre, sélectionnez Reprendre et appuyez sur la commande  pour reprendre l'impression.*	–
Erreur d'imprimante : fichier corrompu	Une erreur liée au fichier image à imprimer s'est produite. Sélectionnez Annuler et appuyez sur la commande  pour annuler l'impression.	–

* Pour plus de détails, reportez-vous à la documentation fournie avec votre imprimante.



A series of horizontal dashed lines spanning the width of the page, intended for handwriting practice. There are 15 lines in total, starting from the top right and extending to the bottom left.



Notes techniques et index

Optimisation de la durée de vie et des performances de l'appareil photo	2
Cartes mémoire.....	5
Nettoyage.....	6
Stockage.....	6
Dépannage	7
Fiche technique	14
Normes prises en charge.....	17
Index	18

Optimisation de la durée de vie et des performances de l'appareil photo

Pour continuer à tirer parti des fonctions de cet appareil Nikon, respectez les précautions ci-dessous en plus des avertissements de la section « Pour votre sécurité » (📖vi) lorsque vous utilisez ou rangez ce matériel.

Appareil photo

✔ **Gardez l'appareil au sec**

L'appareil ne fonctionnera plus après immersion dans l'eau ou exposition à une très forte humidité.

✔ **Ne le laissez pas tomber**

L'appareil risque de subir des dysfonctionnements s'il est soumis à de violents chocs ou à de fortes vibrations.

✔ **Manipulez l'objectif et toutes les autres pièces mobiles avec précaution**

Manipulez en douceur l'objectif, le volet de protection de l'objectif, le moniteur, le logement pour carte mémoire et le logement pour accumulateur. Ces pièces peuvent être endommagées facilement. Forcer le volet de protection de l'objectif peut entraîner le dysfonctionnement de l'appareil photo ou endommager l'objectif. Si le moniteur venait à se casser, faites très attention de ne pas vous couper avec le verre et évitez tout contact des cristaux liquides avec la peau, les yeux ou la bouche.

✔ **Ne dirigez pas l'objectif vers des sources lumineuses importantes pendant de longues périodes**

Évitez de diriger l'objectif vers le soleil ou d'autres sources lumineuses puissantes pendant une période prolongée lors de l'utilisation ou du stockage de l'appareil photo. Une lumière intense peut détériorer le capteur d'image DTC, produisant ainsi un effet de flou blanc sur les photos.

✔ **Maintenez l'appareil photo à distance des champs magnétiques puissants**

N'utilisez pas et ne stockez pas cet appareil à proximité d'équipements émettant de fortes radiations électromagnétiques ou de forts champs magnétiques. Une forte charge statique ou les champs magnétiques générés par des équipements tels que des émetteurs radio peuvent interférer avec le moniteur, corrompre les données stockées sur la carte mémoire ou endommager les circuits internes de votre appareil.

✔ **Évitez des changements brusques de température**

Les changements brusques de température, comme il peut s'en produire lorsque vous entrez dans un local chauffé par temps froid ou que vous en sortez, sont susceptibles de créer de la condensation à l'intérieur de l'appareil. Pour éviter ce problème, rangez votre équipement dans un étui ou dans un sac plastique avant de l'exposer à de brusques changements de température.

✔ **Mettez l'appareil photo hors tension avant de retirer ou de déconnecter la source d'alimentation ou la carte mémoire**

Ne retirez pas l'accumulateur lorsque l'appareil est sous tension ou que des images sont en cours d'enregistrement ou d'effacement. Forcer l'extinction de votre appareil photo dans de telles conditions entraînerait la perte de données ou risquerait d'endommager la mémoire ou les circuits internes.

Remarques sur le moniteur

- Les moniteurs et les viseurs électroniques sont fabriqués avec une très haute précision ; 99,99 % des pixels au moins sont effectifs et seuls 0,01 % sont absents ou défectueux. Par conséquent, bien que ces affichages puissent comporter des pixels allumés en permanence (blanc, rouge, bleu ou vert) ou au contraire éteints en permanence (noir), ceci ne constitue pas un dysfonctionnement et n'affecte pas les images enregistrées avec votre appareil.
- Des rayures blanches ou colorées peuvent apparaître sur le moniteur lorsque vous cadrez des sujets lumineux. Ce phénomène, que l'on appelle « marbrure », survient lorsqu'une lumière extrêmement vive atteint le capteur d'image. Cela est caractéristique des capteurs d'image et n'indique en aucun cas un problème de fonctionnement. Le phénomène de marbrure peut également provoquer une décoloration partielle de l'affichage du moniteur lors de la prise de vue. Cela n'apparaît pas dans les images enregistrées avec l'appareil, sauf dans le cas des vidéos et des images enregistrées en sélectionnant **Planche 16 vues** pour **Rafale**. Lorsque vous prenez des vues dans ces modes, nous vous conseillons d'éviter les sujets très lumineux, notamment le soleil, la lumière réfléchie et les éclairages électriques.
- Les images du moniteur peuvent être difficiles à percevoir sous un éclairage lumineux.
- Le moniteur est éclairé grâce à un rétro-éclairage par DEL. Si la lumière émise par le moniteur devient faible ou si ce dernier clignote, contactez votre représentant Nikon agréé.

Accumulateur

- Vérifiez le niveau de charge de l'accumulateur avant d'utiliser l'appareil photo ou chargez l'accumulateur si nécessaire. Arrêtez la charge lorsque l'accumulateur est entièrement chargé pour ne pas risquer de réduire ses performances. Dès que cela est possible, gardez à disposition un accumulateur de rechange entièrement chargé au moment des grandes occasions photographiques.
- Lorsque vous utilisez l'accumulateur, la température ambiante doit se situer entre 0 °C et 40 °C.
- Avant toute utilisation, chargez l'accumulateur à l'intérieur en veillant à ce que la température ambiante soit comprise entre 5 °C et 35 °C.
- Lorsque vous rechargez l'accumulateur inséré dans le COOLPIX S3300 à l'aide de l'adaptateur de charge EH-69P ou d'un ordinateur, l'accumulateur ne se recharge pas à des températures inférieures à 0 °C ou supérieures à 45 °C.
- À noter que l'accumulateur peut chauffer pendant son utilisation ; attendez qu'il refroidisse pour le recharger. Le non-respect de cette consigne de sécurité peut endommager l'accumulateur, affecter ses performances ou empêcher une charge normale.
- Par temps froid, la capacité de l'accumulateur a tendance à diminuer. Assurez-vous que l'accumulateur est complètement rechargé avant de photographier en extérieur par grand froid. Gardez un accumulateur de rechange au chaud et intervertissez les deux dès que nécessaire. Une fois réchauffé, un accumulateur peut retrouver de sa capacité.
- Si les contacts de l'accumulateur sont sales, l'appareil photo peut ne pas fonctionner. Si les contacts de l'accumulateur se salissent, nettoyez-les à l'aide d'un chiffon propre et sec avant de l'utiliser.
- Si vous ne comptez pas utiliser l'accumulateur pendant un certain temps, insérez-le dans l'appareil photo et déchargez-le complètement avant de le retirer pour le ranger. L'accumulateur doit être stocké dans un endroit frais où la température ambiante est comprise entre 15 °C et 25 °C. Ne stockez pas l'accumulateur dans des endroits à température très chaude ou extrêmement froide.
- Retirez toujours l'accumulateur de l'appareil photo et du chargeur d'accumulateur optionnel lorsqu'il n'est pas utilisé. Une fois inséré, des quantités infimes de courant circulent même si l'appareil n'est pas utilisé, et l'accumulateur risque d'être excessivement déchargé et de cesser de fonctionner. Allumer et éteindre l'appareil photo alors que l'accumulateur est déchargé peut diminuer l'autonomie de ce dernier.
- Rechargez l'accumulateur au moins une fois tous les six mois et déchargez-le entièrement avant de le ranger de nouveau.
- Après avoir retiré l'accumulateur de l'appareil photo ou du chargeur d'accumulateur optionnel, remplacez-le dans son boîtier et stockez-le dans un endroit frais.
- Une diminution marquée de la durée pendant laquelle un accumulateur entièrement chargé conserve sa charge lorsqu'il est utilisé à température ambiante indique que l'accumulateur a besoin d'être remplacé. Achetez un nouvel accumulateur EN-EL19.
- Remplacez l'accumulateur lorsque vous n'arrivez plus à le recharger. Les accumulateurs usagés sont une ressource précieuse. Veuillez les recycler en suivant les réglementations locales.

Adaptateur de charge

- L'adaptateur de charge EH-69P est destiné exclusivement à une utilisation avec des appareils compatibles. N'utilisez jamais un autre modèle ou une autre marque d'appareil.
- L'adaptateur de charge EH-69P est compatible avec les prises secteur 100-240 V CA, 50/60 Hz. Pour profiter de l'adaptateur de charge à l'étranger, veillez à utiliser un adaptateur de prise secteur (disponible dans le commerce) le cas échéant. Pour plus d'informations sur les adaptateurs de prise secteur, consultez votre agence de voyage.
- N'utilisez, en aucun cas, un modèle ou une marque différents de l'adaptateur de charge EH-69P ou de l'adaptateur secteur USB. Le non-respect de cette consigne de sécurité pourrait entraîner une surchauffe et endommager l'appareil photo.

Cartes mémoire

- N'utilisez que des cartes mémoire Secure Digital. Pour plus d'informations sur les cartes mémoire, reportez-vous à la section « Cartes mémoire approuvées » (📖19).
- Veillez à respecter les consignes décrites dans la documentation qui accompagne la carte mémoire.
- Ne collez pas d'étiquette ou d'autocollant sur les cartes mémoire.
- La première fois que vous utilisez des cartes mémoire provenant d'autres appareils, veillez à les formater à l'aide de cet appareil photo. Avant d'utiliser une carte mémoire neuve avec cet appareil photo, il est recommandé de la formater sur celui-ci.
- Notez que **le formatage efface définitivement toutes les images et les autres données de la carte mémoire**. Assurez-vous de faire des copies des images que vous souhaitez conserver avant de lancer le formatage.
- Si le message **Carte non formatée. Formater la carte ?** apparaît lors de la mise sous tension de l'appareil photo, la carte mémoire doit être formatée. Si elle contient des données que vous ne souhaitez pas effacer, sélectionnez **Non**. Copiez les données nécessaires sur un ordinateur, etc. Si vous souhaitez formater la carte, sélectionnez **Oui**. La boîte de dialogue de confirmation s'affiche. Pour lancer le formatage, appuyez sur la commande **OK**.
- N'effectuez aucune des opérations suivantes pendant le formatage, l'écriture ou la suppression de données de la carte mémoire ou le transfert des données vers un ordinateur. Le non-respect de cette consigne de sécurité peut provoquer la perte de données ou endommager l'appareil photo ou la carte mémoire :
 - Ouverture du volet du logement pour accumulateur/carte mémoire afin de retirer/insérer l'accumulateur ou la carte mémoire.
 - Mise hors tension de l'appareil photo.
 - Déconnexion de l'adaptateur secteur.
- Ne formatez pas la carte mémoire à l'aide d'un ordinateur.

Nettoyage

Objectif	Évitez de poser vos doigts sur l'objectif. Pour retirer la poussière ou les peluches, utilisez une soufflette (en général, un petit accessoire qui possède un ballon en caoutchouc à l'une de ses extrémités, sur lequel on appuie pour produire de l'air). Pour retirer les empreintes et autres taches résistantes à la soufflette, nettoyez l'objectif avec un chiffon doux en effectuant un mouvement circulaire du centre vers la périphérie. Si cela ne suffit pas à le nettoyer, utilisez un chiffon humidifié avec un nettoyeur pour objectif que vous trouverez dans le commerce.
Moniteur	Pour retirer la poussière ou les peluches, utilisez une soufflette. Pour retirer les empreintes et autres taches, nettoyez le moniteur avec un chiffon doux et sec en veillant à ne pas exercer de pression.
Boîtier	Utilisez une soufflette pour retirer la poussière, les impuretés ou le sable, puis essuyez délicatement avec un chiffon doux et sec. Après avoir utilisé l'appareil photo à la plage ou dans un environnement sableux ou poussiéreux, retirez le sable, la poussière ou le sel avec un chiffon doux légèrement humidifié d'eau et essuyez l'appareil avec soin. Notez que les corps étrangers introduits dans l'appareil photo peuvent provoquer des dommages qui ne sont pas couverts par la garantie.

N'utilisez pas d'alcool, de diluant ou d'autres produits chimiques volatils.

Stockage

Mettez l'appareil hors tension lorsqu'il n'est pas utilisé. Vérifiez que le témoin de mise sous tension est éteint avant de ranger l'appareil photo. Retirez l'accumulateur si vous envisagez de ne pas utiliser l'appareil pendant une période prolongée. Ne rangez pas votre appareil photo avec de la naphthaline ou du camphre ou dans un endroit qui est :

- à proximité d'appareils générant de forts champs électromagnétiques comme des téléviseurs ou des radios
- exposé à des températures inférieures à $-10\text{ }^{\circ}\text{C}$ ou supérieures à $50\text{ }^{\circ}\text{C}$
- mal aéré ou soumis à une humidité supérieure à 60 %







Pour éviter la formation de moisissure, sortez l'appareil photo de l'endroit où il est stocké au moins une fois par mois. Allumez l'appareil photo et appuyez sur le déclencheur plusieurs fois avant de stocker de nouveau l'appareil photo.











- Pour ranger l'accumulateur, suivez les précautions de la section « Accumulateur » (🔧-4) sous « Optimisation de la durée de vie et des performances de l'appareil photo ».

Dépannage

Si l'appareil photo ne fonctionne pas correctement, consultez la liste des problèmes présentée ci-dessous avant de contacter votre revendeur ou votre représentant Nikon agréé.

Affichage, réglages et alimentation

Problème	Cause/Solution	
Impossible de charger l'accumulateur inséré dans l'appareil photo.	<ul style="list-style-type: none"> Vérifiez toutes les connexions. Désactivée est sélectionné pour Charge par ordinateur dans le menu configuration. Lorsque vous rechargez l'accumulateur en connectant l'appareil photo à un ordinateur, la charge s'arrête en cas de mise hors tension de l'appareil photo. Lorsque vous rechargez l'accumulateur en connectant l'appareil photo à un ordinateur, la charge s'arrête si ce dernier passe en mode veille et il se peut que l'appareil photo se mette hors tension. Selon les caractéristiques, les paramètres et l'état de l'ordinateur auquel l'appareil photo est connecté, il peut être impossible de recharger l'accumulateur inséré dans l'appareil. 	16 88,  62 88,  62 88,  62 –
Impossible de mettre l'appareil photo sous tension.	<ul style="list-style-type: none"> L'accumulateur est déchargé. Lorsqu'il est relié à une prise électrique à l'aide d'un adaptateur de charge, l'appareil photo ne peut pas être allumé. 	20 16
L'appareil photo s'éteint sans afficher de message.	<ul style="list-style-type: none"> L'accumulateur est déchargé. L'appareil photo s'éteint automatiquement pour économiser l'énergie si aucune opération n'est exécutée pendant une période prolongée. Il se peut que l'appareil photo et l'accumulateur ne fonctionnent pas correctement à basse température. Si l'appareil photo est sous tension, il s'éteint lorsque l'adaptateur de charge est connecté. Le câble USB reliant l'appareil photo et l'ordinateur ou l'imprimante a été débranché. Rebranchez le câble USB. La température interne de l'appareil photo ou de la carte mémoire est élevée. Laissez l'appareil photo hors tension jusqu'à ce qu'il ait refroidi, puis remettez-le sous tension. 	20 21,  59  4 16 72,  19 –









Problème	Cause/Solution	
Le moniteur n'affiche rien.	<ul style="list-style-type: none"> L'appareil photo est hors tension. L'accumulateur est déchargé. L'appareil est en mode veille pour économiser de l'énergie. Appuyez sur le commutateur marche-arrêt, le déclencheur, la commande , la commande  ou la commande  enregistrement vidéo). Lorsque le témoin du flash clignote, attendez que le flash soit rechargé. L'appareil photo et l'ordinateur sont reliés par un câble USB. L'appareil photo et le téléviseur sont reliés par un câble audio/vidéo. 	<p>21 20 21</p> <p>53</p> <p>72, 75</p> <p>72,  17</p>
Le moniteur n'est pas très lisible.	<ul style="list-style-type: none"> Réglez la luminosité du moniteur. Le moniteur est sale. Nettoyez-le. 	<p>86,  53</p> <p> 6</p>
La date et l'heure d'enregistrement sont incorrectes.	<ul style="list-style-type: none"> Si l'horloge de l'appareil photo n'a pas été réglée, l'indicateur « Date non programmée » clignote pendant la prise de vue et l'enregistrement de vidéos. Les images et les vidéos enregistrées avant le réglage de l'horloge sont horodatées respectivement de la façon suivante : « 00/00/0000 00:00 » et « 01/01/2012 00:00 ». Réglez correctement l'heure et la date au moyen de l'option Fuseau horaire et date du menu configuration. L'horloge de l'appareil photo n'est pas aussi précise qu'une montre ou une horloge ordinaire. Comparez régulièrement l'heure de l'appareil photo à celle d'une horloge correctement réglée, et remettez l'horloge de l'appareil à l'heure si nécessaire. 	<p>22,  50</p> <p>23,  50</p>
Aucun indicateur n'apparaît sur le moniteur.	Masquer les infos est sélectionné pour Infos photos dans les Réglages du moniteur du menu configuration.	86,  53
Imprimer la date n'est pas disponible.	L'horloge de l'appareil photo n'a pas été réglée.	22, 86,  50
La date n'apparaît pas sur les images, même lorsque Imprimer la date est activé.	<ul style="list-style-type: none"> Le mode de prise de vue actuel ne prend pas en charge la fonction Imprimer la date. Il est impossible d'imprimer la date sur les vidéos. 	86,  55
L'écran de réglage du fuseau horaire et de la date s'affiche lors de la mise sous tension de l'appareil photo.	L'accumulateur de l'horloge est déchargé ; tous les réglages ont été réinitialisés.	22, 23
Les réglages de l'appareil photo sont réinitialisés.		
Le moniteur s'éteint et le témoin de mise sous tension clignote rapidement.	La température de l'accumulateur est élevée. Mettez l'appareil hors tension et laissez refroidir l'accumulateur avant toute nouvelle utilisation. Une fois que le témoin a clignoté pendant trois minutes, l'appareil photo s'éteint automatiquement. Vous pouvez aussi appuyer sur le commutateur marche-arrêt pour mettre l'appareil photo hors tension.	21

Problème	Cause/Solution	
L'appareil photo devient brûlant.	L'appareil photo peut devenir brûlant lorsque vous l'utilisez pendant une période prolongée pour enregistrer des vidéos ou envoyer des images à l'aide d'une carte Eye-Fi, ou lorsqu'il est utilisé dans un environnement très chaud. Il ne s'agit pas d'un dysfonctionnement.	-















Appareils contrôlés électroniquement

Très rarement, des caractères inhabituels peuvent apparaître sur le moniteur et s'accompagner de l'arrêt de l'appareil photo. Dans la plupart des cas, ce phénomène est dû à une charge statique externe élevée. Mettez l'appareil photo hors tension, retirez et réinsérez l'accumulateur, puis remettez l'appareil sous tension. En cas de dysfonctionnement continu, contactez votre revendeur ou votre représentant Nikon agréé. À noter que la déconnexion de la source d'alimentation comme décrit ci-dessus peut entraîner la perte des données non enregistrées dans la mémoire interne ou sur la carte mémoire au moment du problème. Les données déjà enregistrées ne sont pas concernées.

Prise de vue

Problème	Cause/Solution	
L'appareil photo ne prend pas de photo lorsque vous appuyez sur le déclencheur.	<ul style="list-style-type: none"> Lorsque l'appareil est en mode de visualisation, appuyez sur la commande , le déclencheur ou la commande  (enregistrement vidéo). Lorsque les menus sont affichés, appuyez sur la commande MENU. L'accumulateur est déchargé. Le témoin du flash clignote : le flash est en cours de charge. 	8, 30 10 20 53
La mise au point est impossible.	<ul style="list-style-type: none"> Le sujet est proche de l'appareil photo. Essayez d'utiliser le mode macro, le mode Sélecteur automatique ou le mode scène Gros plan. L'autofocus ne parvient pas à faire la mise au point sur ce type de sujet. Sélectionnez Automatique pour Assistance AF dans le menu configuration. Mettez l'appareil hors tension, puis sous tension. 	40, 43, 56 29 87,  58 21
Les images sont floues.	<ul style="list-style-type: none"> Utilisez le flash. Augmentez la valeur de sensibilité. Activez la fonction de réduction de vibration ou de détection mouvement. Utilisez BSS. Utilisez un trépied pour stabiliser l'appareil photo lors de la prise de vue (il est préférable d'utiliser simultanément le retardateur). 	53 37,  28 87,  56,  57 37, 44,  26 55







Problème	Cause/Solution	
Des rayures lumineuses ou une décoloration partielle apparaissent sur le moniteur.	Des marbrures apparaissent si une très forte lumière est dirigée vers le capteur d'image. Lors de la prise de vue avec Rafale réglé sur Planche 16 vues et lors de l'enregistrement de vidéos, il est recommandé d'éviter de photographier des objets lumineux, tels que le soleil, les reflets du soleil et des lampes électriques.	 27,  3
Des taches lumineuses apparaissent sur les photos prises au flash.	Le flash se réfléchit dans les particules présentes dans l'air. Réglez le mode de flash sur  (Désactivé).	54
Le flash ne se déclenche pas.	<ul style="list-style-type: none"> Le mode de flash est réglé sur  (Désactivé). Vous avez sélectionné un mode scène dans lequel le flash ne fonctionne pas. Activée est sélectionné pour Sélect. yeux ouverts dans le menu portrait optimisé. Une autre fonction limitant le flash est activée. 	54
		59
		51
		62
Il est impossible d'utiliser le zoom optique.	Il est impossible d'utiliser le zoom optique pendant l'enregistrement de vidéos.	79
Il est impossible d'utiliser le zoom numérique.	<ul style="list-style-type: none"> Zoom numérique est réglé sur Désactivé dans le menu configuration. Le zoom numérique n'est pas disponible dans les cas suivants. <ul style="list-style-type: none"> Lorsque l'option Rafale est réglée sur Planche 16 vues en mode  (auto). Lorsque l'option Mode de zones AF est réglée sur Suivi du sujet en mode  (auto). Lorsque le mode scène Sélecteur automatique, Portrait, Portrait de nuit ou Animaux domestiques est sélectionné. Lors de la prise de vue en mode portrait optimisé. 	87,  58
		37,  26
		38,  30
		40, 41, 46
		49
Taille d'image n'est pas disponible.	Une autre fonction qui limite l'utilisation de l'option Taille d'image est activée.	60
Aucun son n'est émis lors du déclenchement.	<ul style="list-style-type: none"> Désactivé est sélectionné pour Réglages du son > Son du déclencheur dans le menu configuration. Aucun son n'est émis dans certains modes et réglages de prise de vue, même en sélectionnant Activé. Le haut-parleur est obstrué. Ne couvrez pas le haut-parleur. 	87,  59
		3, 26
L'illuminateur d'assistance AF ne s'allume pas.	Désactivée est sélectionné pour Assistance AF dans le menu configuration. Selon la position de la zone de mise au point ou du mode scène actuel, il se peut que l'illuminateur d'assistance AF ne s'allume pas, même en sélectionnant Automatique .	87,  58









Problème	Cause/Solution	
Les images semblent sales.	L'objectif est sale. Nettoyez-le.	 6
Les couleurs ne sont pas naturelles.	La balance des blancs n'est pas adaptée à la source lumineuse.	37, 43,  24
Des pixels lumineux espacés de manière aléatoire (« bruit ») apparaissent sur l'image.	La vitesse d'obturation est trop lente ou la sensibilité est élevée et le sujet est sombre. Pour réduire le bruit : <ul style="list-style-type: none"> • Utilisez le flash. • Utilisez une sensibilité plus faible. 	53 37,  28
Des pixels lumineux espacés de manière aléatoire (« bruit ») apparaissent dans les vidéos.	Lorsque vous enregistrez des vidéos dans des conditions de faible éclairage, l'image peut présenter du « grain ». Cela survient aux sensibilités plus élevées et il ne s'agit pas d'une défaillance.	-
Les images sont trop sombres (sous-exposées).	<ul style="list-style-type: none"> • Le mode de flash est réglé sur  (Désactivé). • La fenêtre du flash est bloquée. • Le sujet est situé hors de portée du flash. • Réglez la correction de l'exposition. • Augmentez la sensibilité. • Le sujet est en contre-jour. Sélectionnez le mode scène Contre-jour ou réglez le mode de flash sur  (Dosage flash/ambiance). 	54 26 53 57 37,  28 44, 54
Les images sont trop claires (surexposées).	Réglez la correction de l'exposition.	57
Résultats inattendus lorsque le mode de flash est réglé sur  (Auto atténuation yeux rouges).	Lors d'une prise de vue avec  (Auto atténuation yeux rouges) ou le dosage flash/ambiance avec synchronisation lente et correction logicielle de l'effet yeux rouges en mode scène Portrait de nuit , l'atténuation des yeux rouges intégrée à l'appareil photo peut être appliquée à des zones non concernées par les yeux rouges. Le cas échéant, privilégiez un mode scène autre que Portrait de nuit et paramétrez le mode flash sur un réglage autre que  (Auto atténuation yeux rouges), puis réessayez.	41, 54
Les tons chair ne sont pas adoucis.	<ul style="list-style-type: none"> • Dans certaines conditions de prise de vue, il peut être impossible d'adoucir les tons chair du visage. • Utilisez l'option  (Maquillage) pour Retouche glamour dans le menu de visualisation pour les images contenant plus de trois visages. 	66,  34 66,  13
L'enregistrement des photos est fastidieux.	L'enregistrement des photos dure plus longtemps dans les situations suivantes. <ul style="list-style-type: none"> • Lorsque la fonction de réduction du bruit est activée. • Lorsque le mode de flash est réglé sur  (Auto atténuation yeux rouges). • Lorsque la fonction de maquillage est appliquée lors de la prise de vue. 	- 54 40, 41, 66,  34

Dépannage

Problème	Cause/Solution	
Le moniteur ou des images présentent des cercles colorés ou des traits de lumière.	Lors d'une prise de vue à contre-jour ou si la vue comprend une source lumineuse très puissante (les rayons du soleil, par exemple), des cercles colorés ou des traits de lumière (image fantôme) peuvent apparaître. Modifiez la position de la source lumineuse ou cadrez la photo de sorte que la source lumineuse ne pénètre pas dans la vue, puis réessayez.	–

Visualisation

Problème	Cause/Solution	
Impossible de lire le fichier.	<ul style="list-style-type: none"> Le fichier ou le dossier a été écrasé ou renommé par un ordinateur ou un appareil photo d'une autre marque. Vous ne pouvez pas lire les vidéos enregistrées avec un appareil photo autre qu'un COOLPIX S3300. 	– 82
Impossible d'effectuer un zoom avant sur l'image.	<ul style="list-style-type: none"> Il est possible que les photos prises avec des appareils autres que le COOLPIX S3300 ne puissent pas être agrandies. La fonction Loupe n'est pas disponible avec les vidéos, les mini-photos ou les images recadrées à un format de 320 x 240 ou inférieur. 	–
Impossible d'enregistrer ou de lire des annotations vocales.	<ul style="list-style-type: none"> Il est impossible de joindre des annotations vocales à des vidéos. Les annotations vocales ne peuvent pas être jointes aux photos prises avec d'autres appareils photo. Les annotations vocales jointes aux images à l'aide d'un autre appareil photo ne peuvent pas être lues sur cet appareil photo. 	– 71,  44
Impossible de modifier des images.	<ul style="list-style-type: none"> Ces options ne peuvent pas être utilisées avec les vidéos. Ces options ne peuvent pas être utilisées avec des photos prises en réglant Taille d'image sur  4608x2592. Sélectionnez des images qui prennent en charge les fonctions de retouche. L'appareil photo ne permet pas de retoucher des photos prises avec un autre appareil. 	– 60 71,  11  10
Les images ne s'affichent pas sur le téléviseur.	<ul style="list-style-type: none"> Sélectionnez la Sortie vidéo correcte. La carte mémoire ne contient aucune image. Remplacez la carte mémoire. Retirez la carte mémoire pour visualiser des images depuis la mémoire interne. 	88,  61 18
L'icône de l'album est redevenue celle par défaut ou des images ajoutées à l'album ne sont pas affichées en mode images favorites.	Les données de la carte mémoire peuvent poser des problèmes de lecture si elles sont écrasées par un ordinateur.	–

Problème	Cause/Solution	
Les images enregistrées ne sont pas affichées en mode tri automatique.	<ul style="list-style-type: none"> • L'image souhaitée a été triée selon une catégorie autre que la catégorie actuellement affichée. • Les images enregistrées par un appareil photo différent du COOLPIX S3300 et les images copiées à l'aide de l'option de copie ne peuvent pas être visualisées en mode tri automatique. • Les images enregistrées dans la mémoire interne ou sur la carte mémoire peuvent poser des problèmes de lecture si elles sont écrasées sur un ordinateur. • Vous pouvez ajouter jusqu'à 999 fichiers image ou vidéo à chaque catégorie. Si la catégorie souhaitée contient déjà 999 images, vous ne pouvez pas lui ajouter d'autres images ou vidéos. 	70,  70,  ,  46 – 70,  8
Nikon Transfer 2 ne démarre pas lorsque l'appareil photo est connecté à un ordinateur.	<ul style="list-style-type: none"> • L'appareil photo est hors tension. • L'accumulateur est déchargé. • Le câble USB n'est pas correctement raccordé. • L'appareil photo n'est pas reconnu par l'ordinateur. • Vérifiez la configuration système requise. • L'ordinateur n'est pas configuré pour démarrer automatiquement Nikon Transfer 2. Pour en savoir plus sur Nikon Transfer 2, reportez-vous aux informations d'aide incluses dans ViewNX 2. 	21 20 72 – 73 73
L'écran de démarrage PictBridge ne s'affiche pas lorsque l'appareil est connecté à une imprimante.	Avec certaines imprimantes compatibles PictBridge, il se peut que l'écran de démarrage PictBridge ne s'affiche pas et il peut être impossible d'imprimer des photos lorsque Automatique est sélectionné pour l'option Charge par ordinateur dans le menu configuration. Réglez l'option Charge par ordinateur sur Désactivée et connectez à nouveau l'appareil photo à l'imprimante.	72,  62
Les images à imprimer ne sont pas affichées.	<ul style="list-style-type: none"> • La carte mémoire ne contient aucune image. Remplacez la carte mémoire. • Retirez la carte mémoire pour imprimer des images depuis la mémoire interne. 	18
Impossible de sélectionner un format de papier avec l'appareil photo.	Le format du papier ne peut pas être sélectionné à partir de l'appareil photo dans les situations suivantes, même lors de l'impression à l'aide d'une imprimante compatible PictBridge. Sélectionnez le format de papier à partir de l'imprimante. <ul style="list-style-type: none"> • L'imprimante ne prend pas en charge le format de papier utilisé par l'appareil photo. • L'imprimante sélectionne automatiquement le format du papier. 	72,  ,  21 –

Fiche technique

Appareil photo numérique Nikon COOLPIX S3300

Type	Appareil photo numérique compact
Pixels effectifs	16,0 millions
Capteur d'image	Capteur DTC de 1/2,3 pouces ; nombre total de pixels : environ 16,44 millions
Objectif	Objectif NIKKOR, zoom optique 6x
Focale	4,6–27,6 mm (angle de champ équivalent à celui d'un objectif 26–156 mm au format 24 × 36)
Ouverture	f/3,5–6,5
Construction	5 éléments en 5 groupes
Zoom numérique	Jusqu'à 4x (angle de champ équivalent à celui d'un objectif de 624 mm environ au format 24 × 36)
Réduction vibration	Décalage de l'objectif
AF (Autofocus)	AF par détection de contraste
Plage de mise au point (à partir de l'objectif)	<ul style="list-style-type: none">• [Grand-angle] : Environ 50 cm à ∞, [Téléobjectif] : Environ 1,0 m à ∞• Mode macro : Environ 5 cm (position grand-angle) à ∞
Sélection de la zone de mise au point	Priorité visage, auto (sélection automatique parmi 9 zones), zone centrale, manuelle avec 99 zones de mise au point, suivi du sujet
Moniteur	ACL TFT 6,7 cm (2,7 pouces), environ 230k pixels, avec traitement anti-reflet et réglage de la luminosité sur 5 niveaux
Couverture de l'image (mode de prise de vue)	Environ 98 % en horizontal et 98 % en vertical (par rapport à l'image réelle)
Couverture de l'image (mode de visualisation)	Environ 100 % en horizontal et 100 % en vertical (par rapport à l'image réelle)
Stockage	
Média	<ul style="list-style-type: none">• Mémoire interne (environ 42 Mo)• Carte mémoire SD/SDHC/SDXC
Système de fichiers	Compatible DCF, Exif 2.3 et DPOF
Formats de fichier	Images fixes : JPEG Fichiers son (annotations vocales) : WAV Vidéos : AVI (compatible Motion-JPEG)
Taille (pixels)	<ul style="list-style-type: none">• 16M (qualité d'image élevée) [4608 × 3456★]• 16M [4608 × 3456]• 8M [3264 × 2448]• 4M [2272 × 1704]• 2M [1600 × 1200]• VGA [640 × 480]• 16:9 [4608 × 2592]

Sensibilité (sensibilité standard)	<ul style="list-style-type: none"> • 80, 100, 200, 400, 800, 1600, 3200 ISO • Auto (gain automatique de 80 à 1600 ISO) • Plage fixe auto (80 à 400, 80 à 800 ISO)
Exposition	
Mesure	Matricielle sur 256 segments, pondérée centrale (zoom numérique inférieur à 2x), spot (zoom numérique supérieur ou égal à 2x)
Contrôle de l'exposition	Exposition automatique programmée avec détection mouvement et correction de l'exposition (de -2,0 à +2,0 IL par pas de $\frac{1}{3}$ IL)
Obturbateur	Combinaison d'un obturbateur mécanique et d'un obturbateur électronique à transfert de charge
Vitesse	$\frac{1}{2}$ 000–1 s 4 s (lorsque le mode scène est réglé sur Feux d'artifice)
Ouverture	Sélection du filtre DN contrôlée électroniquement (-3,3 AV)
Plage	2 ouvertures (f/3,5 et f/11,5 [Grand-angle])
Retardateur	Peut être sélectionné pour une durée de 10 ou 2 secondes
Flash intégré	
Plage (environ) (Sensibilité : Automatique)	[Grand-angle] : 0,5 à 4,5 m [Téléobjectif] : 0,5 à 2,4 m
Contrôle du flash	Flash automatique TTL avec pré-éclairs pilotes
Interface	USB Hi-Speed
Protocole de transfert des données	MTP, PTP
Sortie vidéo	Au choix NTSC ou PAL
Ports d'entrée/sortie	Sortie audio-vidéo (A/V) ; entrée/sortie numérique (USB)
Langues prises en charge	Arabe, allemand, anglais, chinois (simplifié et traditionnel), coréen, danois, espagnol, finnois, français, grec, hindi, hongrois, indonésien, italien, japonais, néerlandais, norvégien, polonais, portugais (européen et brésilien), roumain, russe, suédois, tchèque, thaï, turc, ukrainien, vietnamien
Sources d'alimentation	Un accumulateur Li-ion rechargeable EN-EL19 (fourni) Adaptateur secteur EH-62G (disponible séparément)
Temps de charge	Environ 2 h 30 min (avec l'adaptateur de charge EH-69P sans charge restante)
Autonomie de l'accumulateur (EN-EL19)	Images fixes* : environ 210 vues Vidéos : environ 1 h 30 min (HD 720p (1280x720) , la taille de fichier maximale d'une vidéo est de 2 Go ou la durée d'enregistrement maximale d'une vidéo est de 29 minutes, même si la carte mémoire dispose de suffisamment d'espace libre pour un enregistrement plus long.)
Filetage pour fixation sur trépied	$\frac{1}{4}$ (ISO 1222)
Dimensions (L x H x P)	Environ 94,8 x 57,8 x 19,5 mm (hors parties saillantes)
Poids	Environ 128 g (avec accumulateur et carte mémoire SD)

Fiche technique

Environnement	
Température	De 0 °C à 40 °C
Humidité	Inférieure à 85 % (sans condensation)

- Sauf indication contraire, toutes les valeurs s'appliquent à un appareil photo avec accumulateur Li-ion rechargeable EN-EL19 complètement chargé à une température ambiante de 25 °C.

* Selon la norme CIPA (Camera and Imaging Products Association) de mesure de l'autonomie des accumulateurs pour appareil photo. Mesure effectuée à une température de 23 (±2) °C ; réglage du zoom pour chaque image, flash activé pour une image sur deux, option Taille d'image réglée sur  **4608x3456**. L'autonomie peut varier selon l'intervalle entre les prises de vue et selon le temps d'affichage des menus et des images.

Accumulateur Li-ion rechargeable EN-EL19

Type	Accumulateur Li-ion rechargeable
Capacité nominale	3,7 V CC, 700 mAh
Température de fonctionnement	De 0 °C à 40 °C
Dimensions (L × H × P)	Environ 31,5 × 39,5 × 6 mm (hors parties saillantes)
Poids	Environ 14,5 g (sans le boîtier d'accumulateur)

Adaptateur de charge EH-69P

Entrée nominale	100–240 V CA, 50/60 Hz, 0,068–0,042 A
Puissance nominale	5,0 V CC, 550 mA
Température de fonctionnement	De 0 °C à 40 °C
Dimensions (L × H × P)	Environ 55 × 22 × 54 mm (sans adaptateur de prise secteur)
Poids	Environ 55 g (sans adaptateur de prise secteur)

Fiche technique

- Nikon ne peut être tenu responsable des erreurs contenues dans ce manuel.
- Nikon se réserve le droit de modifier sans préavis l'aspect et les caractéristiques du produit.

Normes prises en charge

- **DCF** : la norme Design Rule for Camera File System (Architecture pour système de fichier d'appareil photo) est largement utilisée dans le secteur des appareils photo numériques pour garantir la compatibilité entre différentes marques d'appareils photo.
- **DPOF** : Digital Print Order Format (format de commande d'impression numérique) est une norme industrielle qui permet d'imprimer des images à partir de commandes d'impression stockées sur la carte mémoire.
- **Exif version 2.3** : cet appareil photo prend en charge Exif (Exchangeable Image File Format) version 2.3, une norme qui permet d'utiliser les données stockées avec des photos pour une reproduction optimale des couleurs lors de l'impression des images sur des imprimantes compatibles Exif.
- **PictBridge** : norme développée en collaboration avec les industries des appareils photo numériques et des imprimantes, qui permet d'imprimer directement des photos sur une imprimante sans connecter l'appareil photo à un ordinateur.

Index

Symboles

Mode auto 20, 24, 36
 Mode scène 39
S Mode effets spéciaux 47
 Mode portrait optimisé 49
 Mode de visualisation 30, 70
 Mode photos favorites 70, 4
 Tri automatique 70, 7
 Classement par date 70, 9
 Menu configuration 86
T (téléobjectif) 2, 27
W (grand-angle) 2, 27
 Fonction Loupe 2, 31
 Visualisation par planche d'images 2, 31
 Aide 2, 39
 Commande (enregistrement vidéo) 3, 4, 5, 78
 Commande (mode de prise de vue) 3, 4, 5, 8, 24
 Commande de visualisation 3, 4, 5, 8, 30
 Commande (appliquer la sélection) 3, 5, 9
MENU Commande menu 3, 4, 5, 10, 37, 71, 81, 86
 Commande (effacer) 3, 4, 5, 32, 83, 45
 Mode de flash 53
 Retardateur 55
 Mode macro 56
 Correction d'exposition 57
AE/AF-L 3
A
Accessoires optionnels 71
Accumulateur 14, 16, 23, 71

Accumulateur Li-ion rechargeable 14, 16, 71
Accumulateur rechargeable 71
Adaptateur de charge 16, 71
Adaptateur secteur 17, 71
AF permanent 38, 81, 33, 48
AF ponctuel 38, 81, 33, 48
Affichage des images 53
Affichage des images 31
Affichage du calendrier 31
Aide 39
Ajout d'images favorites 4
Album 6
Alimentation 20, 21, 22
Aliments 43
Animaux domestiques 46
Annotation vocale 71, 44
Assistance AF 87, 58
Atténuation des yeux rouges 54
Aurore/crépuscule 42
Autofocus 38, 56, 81, 33, 48
AVI 70
B
Balance des blancs 37, 24
BSS 37, 44, 26
C
Câble audio/vidéo 72, 17, 71
Câble USB 72, 19
Carte mémoire 18, 19
Charge par ordinateur 88, 62
Chargeur d'accumulateur 17, 36
Commande d'impression 71, 36
Commande de zoom 2, 4, 5, 27, 82
Commutateur marche-arrêt 2, 20, 21
Connecteur de sortie USB/audio/vidéo 3, 72, 17, 19
Contre-jour 44

- Copie de photos 71, 46
 Correction d'exposition 57
 Coucher de soleil 42
 Couleur sélective 47
 Couleur standard 38, 29
 Couleurs froides 38, 29
 Couleurs vives 38, 29
- D**
- Date et heure 22, 50
 Déclenchement auto 46
 Déclencheur 2, 4, 5, 28
 Délect. yeux fermés 88, 64, 65
 Détecteur de sourire 51, 34
 Détection des visages 26, 64
 Détection mouvement 87, 57
 Diaporama 71, 40
 D-Lighting 71, 12
 Dosage flash/ambiance 54
 DPOF 17
 Dragonne ii, 11
 DSCN 70
 Durée d'enregistrement maximale 80
 Durée de la vidéo 78, 80
- E**
- Écran d'accueil 86, 49
 Effacer 32, 83, 45
 Effet miniature 71, 14
 EH-69P ii, 16
 EN-EL19 ii, 14, 16, 71
 Enregistrement de vidéos 78
 Ensoleillé 24
 Extension 70
 Extinction auto 87, 59
- F**
- Fête/intérieur 41
 Feux d'artifice 44
 Filetage pour fixation sur trépied 3, 15
- Filtre étoiles 71, 14
 Filtres 71, 14
 Fisheye 71, 14
 Flash 53
 Flash Auto 54
 Flash désactivé 54
 Flou 71, 14
 Flou 47
 Fonction Loupe 31
 Format de la date 22, 50
 Format du papier 20, 21
 Formater 18, 88, 60
 Formater la mémoire 88, 60
 Formater une carte mémoire 18, 88, 60
 FSCN 70
 Fuseau horaire 86, 50, 52
 Fuseau horaire et date 22, 86, 50
- G**
- Grand-angle 27
 Gros plan 43
- H**
- Haut-parleur 3
 HD 720p 81, 47
 Heure d'été 23, 86, 51
 High-key HI 47
- I**
- Identificateur 70
 Impression de la date et de l'heure 23, 39, 55
 Impression directe 72, 18
 Impression DPOF 23
 Imprimante 72, 18
 Imprimer 71, 72, 20, 21
 Imprimer la date 23, 86, 37, 39, 55
 Indicateur de mémoire interne 6, 20, 78

Index

Indicateur de mise au point 6, 28

Infos photos 53

J

JPG 70

L

Langue/Language 88, 61

Logement pour accumulateur 3

Logement pour carte mémoire 3, 18

Loquet de l'accumulateur 3, 14

Low-key 47

Luminosité 53

M

Maquillage 51, 66, 34

Mémoire interne 19

Mémorisation de la mise au point 67

Menu classement par date 71, 9

Menu configuration 86, 49

Menu photos favorites 71, 5

Menu portrait optimisé 51, 34

Menu prise de vue 37, 24

Menu tri automatique 71, 7

Menu vidéo 81, 47



Menu visualisation 71, 36

Microphone intégré 2

Mini-photo 71, 15

Mise au point 28, 38, 30

Mode auto 36

Mode autofocus 38, 81, 33, 48

Mode classement par date 70, 9

Mode de flash 53, 54

Mode de prise de vue 8, 24

Mode de visualisation 8, 30, 70

Mode de zones AF 38, 30

Mode effets spéciaux 47

Mode macro 56

Mode photos favorites 70, 4

Mode portrait optimisé 49

Mode scène 39, 40

Mode tri automatique 70, 7

Moniteur 3, 6, 6

Monochrome contrasté 47

Musée 44

N

Neige 42

Nikon Transfer 2 74, 76

Niveau de charge de l'accumulateur 20

Noir et blanc 29

Nombre de vues restantes 20, 61

Noms des dossiers 70

Noms des fichiers 70

Nuageux 24

O

Objectif 2, 14

Œillet pour dragonne de l'appareil photo 2

Options couleur 38, 29

Options vidéo 81, 47

Ouverture 28



P

Panorama Maker 6 45, 3

Panoramique assisté 45, 2

Paysage 40

Paysage de nuit 42

PictBridge 72, 18, 17

Plage fixe auto 28

Plage 41

Planche 16 vues 37, 26

Portrait 40

Portrait de nuit 41

Pré-réglage manuel 25

Priorité visage 38, 30















Prise de vue 24, 26, 28

Prise vidéo/prise d'entrée audio 17













Q

QVGA 81, 47

R



- Rafale 37, 
- Recadrage 31, 
- Réduction du bruit du vent 6, 81, 
- Réduction vibration 87, 
- Réglages de protection 71, 
- Réglages du moniteur 86, 
- Réglages du son 87, 
- Réinitialisation 88, 
- Reproduction N&B  44
- Retardateur 55
- Retouche d'images 
- Retouche glamour 71, 
- Retouche rapide 71, 
- Rotation image 71, 
- RSCN 

S





- Sélect. yeux ouverts 51, 
- Sélecteur automatique  40
- Sélecteur de meilleure image 44, 
- Sélecteur multidirectionnel 3, 4, 5, 9
- Sensibilité 37, 
- Sépia 38, 
- Sépia nostalgique SE 47
- Son des commandes 87, 
- Son du déclencheur 87, 
- Sortie vidéo 88, 
- Sport  41
- SSCN 
- Suivi du sujet 38,  
- Suppression d'images favorites 
- Synchro lente 54
- Système évolué d'atténuation des yeux rouges 54

T

- Taille d'image 60, 61
- Taux de compression 60

- Téléobjectif 27
- Téléviseurs 72, 
- Témoin de charge 3, 17, 
- Témoin de mise sous tension 2, 20, 21
- Témoin du flash 53
- Témoin du retardateur 2, 50, 55
- Transfert Eye-Fi 88, 

V

- Version firmware 88, 
- VGA 81, 
- ViewNX 2 73
- Visualisation 30, 82, 
- Visualisation de vidéo 82
- Visualisation plein écran 30
- Vitesse d'obturation 28
- Volet de protection de l'objectif 2
- Volet des connecteurs 3
- Volet du logement pour accumulateur/
carte mémoire 3, 14, 18
- Volume 82, 
- Vue par vue 37, 

W

- WAV 

Z

- Zone de mise au point 28
- Zoom arrière 27
- Zoom avant 27
- Zoom numérique 27, 87, 



A series of horizontal dashed lines spanning the width of the page, intended for handwriting practice.

Nikon

Il est interdit de reproduire une partie ou l'intégralité de ce manuel sous quelque forme que ce soit (à l'exception d'une brève citation dans un article ou un essai), sans autorisation écrite de NIKON CORPORATION.



NIKON CORPORATION

© 2012 Nikon Corporation

YP2A01(13)
6MM23213-01